

## Operating Instructions Air Conditioner

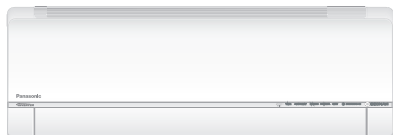

<b>Model No.</b>	
<b>Indoor Unit</b>	<b>Outdoor Unit</b>
<b>CS-NE9PKE</b>	<b>CU-NE9PKE</b>
<b>CS-NE12PKE</b>	<b>CU-NE12PKE</b>
<b>CS-QE9PKE</b>	<b>CU-QE9PKE</b>
<b>CS-QE12PKE</b>	<b>CU-QE12PKE</b>



<b>Operating Instructions Air Conditioner</b>	2-11
---	------

Thank you for purchasing Panasonic Air Conditioner. Installation instructions attached. Before operating the unit, read these operating instructions thoroughly and keep them for future reference.

<b>Bruksanvisning Luftkonditionering</b>	12-21
--	-------

Tack för att du har köpt Panasonic Värmepump. Installationsanvisningar bifogade. Innan du använder enheten, läs noga igenom denna bruksanvisning och spara den för framtida bruk.

<b>Bruksanvisninger Klimaanlegg</b>	22-31
---	-------

Takk for at du har kjøpt et klimaanlegg fra Panasonic. Anvisninger om installasjon er lagt med. Les bruksanvisningen nøye før du bruker denne enheten, og oppbevar den for fremtidig bruk.

<b>Käyttöohjeet Ilmastointilaitte</b>	32-41
---	-------

Kiitos, että valitsit Panasonic ilmastointilaitteen. Asennusohjeet ovat liitteenä. Lue nämä käyttöohjeet huolellisesti ennen yksikön käyttämistä ja säilytä ne tulevaisuutta varten.

<b>Betjeningsvejledning Klimaanlæg</b>	42-51
--	-------

Tak for dit valg af Panasonic Air Conditioner. Installationsvejledning vedlagt. Læs brugsanvisningen grundigt igennem før du benytter anlægget og gem den til fremtidig brug.

English

Svenska

Norsk

Suomi

Dansk

# Provide maximum comfort, clean air and optimise energy saving

## **ECONAVI**

The sunlight sensor detects the sunlight intensity and helps control heating/cooling temperatures to provide optimum comfort.

See “To learn more...” for details.

## **nanoe-G**

Deactivates harmful micro-organisms such as viruses, bacteria, etc. to keep air clean.

It also deactivates viruses and bacteria on the filter to keep inside of the unit clean.

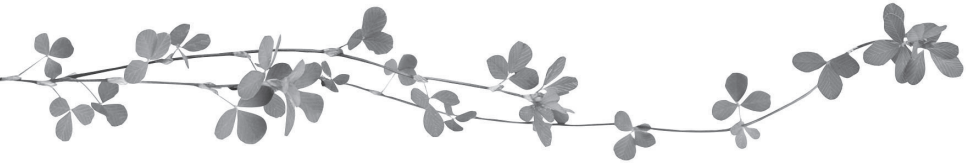

# Quick guide

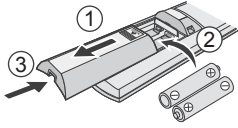

## Inserting the batteries

- ① Pull out the back cover of remote control
- ② Insert AAA or R03 batteries (can be used ~ 1 year)
- ③ Close the cover

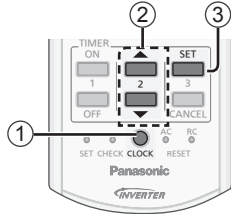

## Clock setting

- ① Press **CLOCK**
- ② Set the time
- ③ Confirm

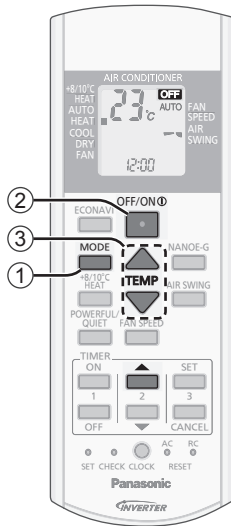

## Basic operation

- ① Select the desired mode



- ② Start/stop the operation

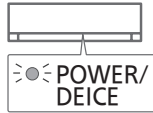

• Please note that the OFF indication **OFF** is on to start.

- ③ Select the desired temperature

- Selection range: 16°C ~ 30°C (Not applicable for FAN mode).
- Operating the unit within the recommended temperature may save energy.  
HEAT : 20 °C ~ 24 °C.  
COOL : 26 °C ~ 28 °C.  
DRY : 1 °C ~ 2 °C lower than room temperature.

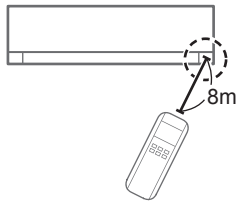

- To dim or restore the unit's indicator brightness, press and hold for 5 seconds.
- Use remote control within 8 m from the remote control receiver of the indoor unit.

## Table of contents

Safety precautions.....	4-5
How to use.....	6-7
To learn more... ..	8
Cleaning instructions .....	9
Troubleshooting .....	10
Information.....	11

## Accessories

- Remote control
- AAA or R03 batteries × 2
- Remote control holder
- Screws for remote control holder × 2

The illustrations in this manual are for explanation purposes only and may differ from the actual unit. They are subject to change without notice for future improvement.

# Safety precautions

To prevent personal injury, injury to others or property damage, please comply with the following:

Incorrect operation due to failure to follow instructions below may cause harm or damage, the seriousness of which is classified as below:

	<b>WARNING</b>	This sign warns of death or serious injury.
--	----------------	---

	<b>CAUTION</b>	This sign warns of injury or damage to property.
--	----------------	--

The instructions to be followed are classified by the following symbols:

	This symbol denotes an action that is <b>PROHIBITED</b> .
--	---

	These symbols denote actions <b>COMPULSORY</b> .
--	--

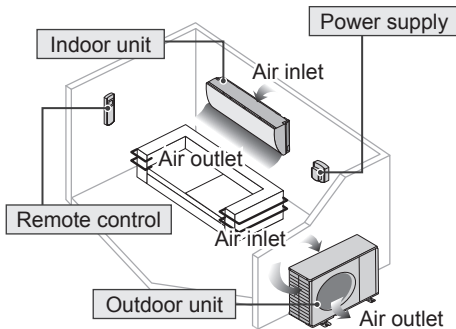

## **WARNING**

### Indoor unit and outdoor unit

 This appliance can be used by children aged from 8 years and above and persons with reduced physical, sensory or mental capabilities or lack of experience and knowledge if they have been given supervision or instruction concerning use of the appliance in a safe way and understand the hazards involved. Children shall not play with the appliance. Cleaning and user maintenance shall not be made by children without supervision.

Please consult authorised dealer or specialist to clean the internal parts, repair, install, remove and reinstall the unit. Improper installation and handling will cause leakage, electric shock or fire.

Confirm with authorised dealer or specialist on usage of any specified refrigerant type. Using refrigerant type other than the specified may cause product damage, burst and injury etc.

 Do not install the unit in a potentially explosive or flammable atmosphere. Failure to do so could result in fire.

Do not insert your fingers or other objects into the air conditioner indoor or outdoor unit, rotating parts may cause injury. 

Do not touch the outdoor unit during lightning, it may cause electric shock.



Do not expose yourself directly to cold air for a long period to avoid excess cooling.

Do not sit or step on the unit, you may fall down accidentally. 

### Remote control

 Do not allow infants and small children to play with the remote control to prevent them from accidentally swallowing the batteries.

### Power supply

 Do not use a modified cord, joint cord, extension cord or unspecified cord to prevent overheating and fire. 



- To prevent overheating, fire or electric shock:
- Do not share the same power outlet with other equipment.
  - Do not operate with wet hands.
  - Do not over bend the power supply cord.
  - Do not operate or stop the unit by inserting or pulling out the power plug.



If the supply cord is damaged, it must be replaced by the manufacturer, service agent or similarly qualified persons in order to avoid a hazard.

It is strongly recommended to be installed with Earth Leakage Circuit Breaker (ELCB) or Residual Current Device (RCD) to prevent electric shock or fire.

- To prevent overheating, fire or electric shock:
- Insert the power plug properly.
  - Dust on the power plug should be periodically wiped with a dry cloth.

Stop using the product if any abnormality/failure occurs and disconnect the power plug or turn off the power switch and breaker.

(Risk of smoke/fire/electric shock) Examples of abnormality/failure

- The ELCB trips frequently.
- Burning smell is observed.
- Abnormal noise or vibration of the unit is observed.
- Water leaks from the indoor unit.
- Power cord or plug becomes abnormally hot.
- Fan speed cannot be controlled.
- The unit stops running immediately even if it is switched on for operation.
- The fan does not stop even if the operation is stopped.

Contact your local dealer immediately for maintenance/repair.



This equipment must be earthed to prevent electrical shock or fire.



Prevent electric shock by switching off the power supply and unplug:

- Before cleaning or servicing,
- When extended non-use, or
- During abnormally strong lightning activity.



**CAUTION**

### Indoor unit and outdoor unit



Do not wash the indoor unit with water, benzene, thinner or scouring powder to avoid damage or corrosion at the unit.



Do not use for preservation of precise equipment, food, animals, plants, artwork or other objects. This may cause quality deterioration, etc.

Do not use any combustible equipment in front of the airflow outlet to avoid fire propagation.

Do not expose plants or pet directly to airflow to avoid injury, etc.

Do not touch the sharp aluminium fin, sharp parts may cause injury.



Do not switch ON the indoor unit when waxing the floor. After waxing, aerate the room properly before operating the unit.

Do not install the unit in oily and smoky areas to prevent damage to the unit.

Do not dismantle the unit for cleaning purpose to avoid injury.

Do not step onto an unstable bench when cleaning the unit to avoid injury.

Do not place a vase or water container on the unit. Water may enter the unit and degrade the insulation. This may cause an electric shock.

Do not open window or door for long time during COOL/DRY mode operation.



Prevent water leakage by ensuring drainage pipe is:

- Connected properly,
- Kept clear of gutters and containers, or
- Not immersed in water

After a long period of use or use with any combustible equipment, aerate the room regularly.

After a long period of use, make sure the installation rack does not deteriorate to prevent the unit from falling down.

### Remote control



Do not use rechargeable (Ni-Cd) batteries. It may damage the remote control.



To prevent malfunction or damage of the remote control:

- Remove the batteries if the unit is not going to be used for a long period of time.
- New batteries of the same type must be inserted following the polarity stated.

### Power supply



Do not disconnect the plug by pulling the cord to prevent electric shock.

# How to use

● POWER/ DEICE (Green/Blue) ● TIMER (Orange) ● +8/10°C HEAT (Green) ● NANO-E-G (Blue) ● POWERFUL (Orange) ● QUIET (Orange) ● **nano-e-g** ● **ECONAVI** (Green)

## ECONAVI

To optimise energy saving

**ECONAVI**

## MODE

To select operation mode

**HEAT** - To enjoy warm air

**COOL** - To enjoy cool air

**DRY** - To dehumidify the environment

**FAN** - To circulate air in the room

**AUTO** - For your convenience

## +8/10°C HEAT

To use maintenance heating

- Maintain indoor temperature at 8/10°C. Fan switches to high fan speed automatically.
- This operation overwrite the operation mode and

could be cancelled by pressing

- Defrost operation at outdoor unit will result in sudden cold air from indoor unit. Eliminate cold air with heat mode.

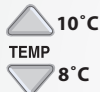

## POWERFUL/ QUIET

To switch between powerful & quiet

→ POWERFUL → QUIET → NORMAL

**POWERFUL:** To reach temperature quickly

- This operation stops automatically after 20 minutes.

**QUIET:** To enjoy quiet operation

- This operation reduces airflow noise.

## Auto OFF/ON button

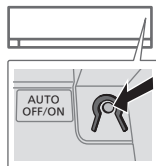

Use when remote control is misplaced or a malfunction occurs. Raise the front panel:

1. Press the button once to use in AUTO mode.
2. Press and hold the button until you hear 1 beep, then release to use in forced COOL mode.
3. Repeat step 2. Press and hold the button until you hear 2 beeps, then release to use in normal COOL mode.
4. Repeat step 3. Press and hold the button until you hear 3 beeps, then release to use in forced HEAT mode.

- Press the button again to turn off.

Remote control display

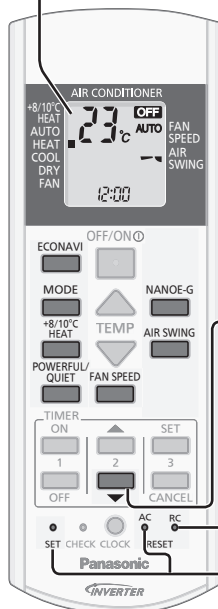

Indicator

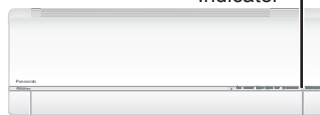

Sunlight sensor and remote control receiver

Press and hold for approximately 10 seconds to show temperature setting in °C or °F.

Press to restore the remote control to default setting.

Not used in normal operations.

## FAN SPEED

To select fan speed

(Remote control display)



- For AUTO, the indoor fan speed is automatically adjusted according to the operation mode.
- In HEAT mode, if manual fan speed caused discomfort, set the fan speed to AUTO or lower the fan speed.

NANO-E-G



### To purify the air

☉:NANO-E-G

- Can be activated even when the unit is turned off. In this condition, the unit will operate as a fan with AUTO fan speed and louver swing.

### To deactivate viruses/bacteria on the filter

☉:NANO-E-G ● POWER

- After the unit is turned off, the nanoe-G in-filter deactivation may activate up to 150 minutes. Turning on the unit cancels this operation.
- To disable this operation in the future, press and hold  until a short beep sound is heard. This will not disable the nanoe-G to purify the air.
- To restore the nanoe-G in-filter deactivation, press and hold  until a long beep sound is heard.

AIR SWING

### To adjust vertical airflow direction

(Remote control display)



- Keeps the room ventilated.
- In COOL/DRY mode, if AUTO is set, the louver swings up/down automatically.
- In HEAT mode, if AUTO is set, the horizontal louver is fixed at the predetermined position.

### To set the timer

2 sets of ON and OFF timers are available to turn ON or OFF the unit at different preset times.

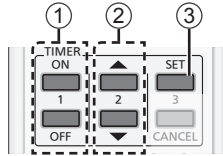

#### ① Select ON or OFF timer

- Each time pressed:

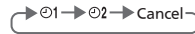







#### ② Set the time

Example:  
OFF at 22:00



#### ③ Confirm



- To cancel ON or OFF timer, press  or  to select respective ① or ② then press .
- If timer is cancelled manually or due to power failure, you can restore the timer again by pressing  or  to select respective ① or ② then press .
- The nearest timer setting will be displayed and will activate in sequence.
- When ON Timer is set, the unit may start earlier (up to 35 minutes) before the actual set time in order to achieve the desired temperature on time.
- Timer operation is based on the clock set in the remote control and repeats daily once set. For clock setting, please refer to Quick guide.

### Note



- Can be activated in all modes and can be cancelled by pressing the respective button again.



- Cannot be selected at the same time.

### To adjust horizontal airflow direction

- Manually adjustable.

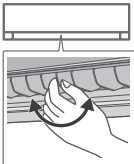

# To learn more...

## Operation mode

- HEAT** : Unit takes a while to warm up. The power indicator blinks during this operation.
- Unit may stop warm air supply for deice. The deice indicator ON during this operation.
- COOL** : Use curtains to screen off sunlight and outdoor heat to reduce power consumption during cool mode.
- DRY** : Unit operates at low fan speed to give a gentle cooling operation.
- FAN** : To circulate air in the room
- AUTO** : During operation mode selection the power indicator blinks.
- Unit selects operation mode every 10 minutes according to temperature setting and room temperature.

## nanoe-G in-filter deactivation

Depending on the unit's accumulated operation time, nanoe-G in-filter deactivation may activate only once a day after the unit turned off.

To remove the moisture left in the internal parts, the fan will operate for 30 minutes with louver opened slightly. This process only applicable when the unit is operated in COOL/DRY mode before turned off. Then, nanoe-G deactivates viruses/bacteria on the filter for 2 hours with fan stopped and louver closed.

Do not turn off the power supply during this operation. After power failure, this operation will not resume.

## ECONAVI

### Sunlight Sensor operation

**ECONAVI** ; Detecting sunlight intensity, the unit adjust temperature to save energy.

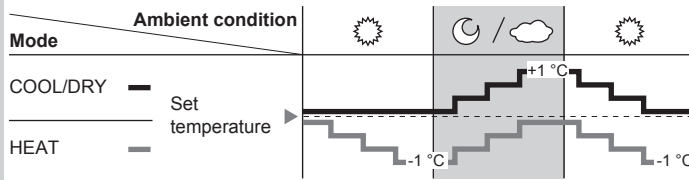

ECONAVI is activated, the unit maintains set temperature until a high sunlight intensity is detected. The sunlight sensor detects sunlight intensity during weather or day/night changes, and the unit adjusts temperature.

- In a room without window or with thick curtain, the sunlight sensor will judge as cloudy/night.

## Operation conditions

Use this air conditioner under the following temperature range.

DBT : Dry bulb temperature

WBT : Wet bulb temperature

Temperature (°C)		Indoor		Outdoor	
		DBT	WBT	DBT	WBT
COOL	Max.	32	23	43	26
	Min.	16	11	-15	-
HEAT	Max.	30	-	24	18
	Min.	16	-	-15	-
+8/10°C HEAT	Max.	10	-	-	-
	Min.	8	-	-15	-



# Cleaning instructions

To ensure optimal performance of the unit, cleaning has to be carried out at regular intervals. Dirty unit may cause malfunction and you may see nanoe-G indicator blinks or error code "H99". Please consult authorised dealer.

- Switch off the power supply and unplug before cleaning.
- Do not touch the aluminium fin, sharp parts may cause injury.
- Do not use benzene, thinner or scouring powder.
- Use only soap (≈ pH 7) or neutral household detergent.
- Do not use water hotter than 40 °C.

## Indoor unit

Wipe the unit gently with a soft, dry cloth.



## Front panel

Wash gently and dry.

### Remove the front panel

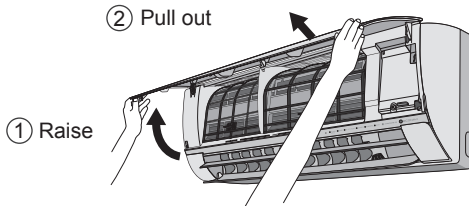

### Close it securely

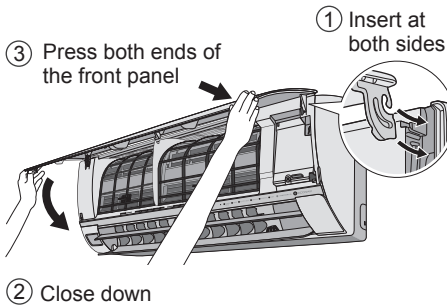

## Indoor unit

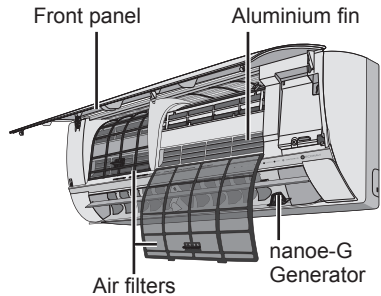

## nanoe-G Generator

Every 2 weeks

- Clean with dry cotton bud.
- Do not touch during operation.

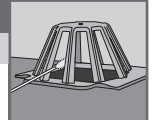

## Air filters

Every 2 weeks

- Wash/rinse the filters gently with water to avoid damage to the filter surface.
- Dry the filters thoroughly under shade, away from fire or direct sunlight.
- Replace any damaged filters.



### Remove air filter

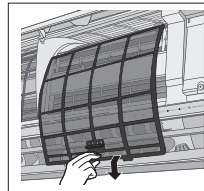

### Attach air filter

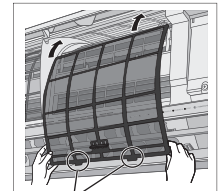

Insert into the unit

## For seasonal inspection after extended non-use

- Checking of remote control batteries.
- No obstruction at air inlet and air outlet vents.
- Use Auto OFF/ON button to select COOL/HEAT operation. After 15 minutes of operation, it is normal to have the following temperature difference between air inlet and air outlet vents:

COOL: ≥ 8 °C    HEAT: ≥ 14 °C

## For extended non-use

- Activate HEAT mode for 2~3 hours to remove moisture left in the internal parts thoroughly to prevent mould growth.
- Turn off the power supply and unplug.
- Remove the remote control batteries.

# Troubleshooting

The following symptoms do not indicate malfunction.

Symptom	Cause
Mist emerges from indoor unit.	• Condensation effect due to cooling process.
Water flowing sound during operation.	• Refrigerant flow inside the unit.
The room has a peculiar odor.	• This may be due to damp smell emitted by the wall, carpet, furniture or clothing.
Indoor fan stops occasionally during automatic fan speed setting.	• This helps to remove the surrounding odours.
Airflow continues even after operation has stopped.	• Extraction of remaining heat from the indoor unit (maximum 30 seconds).
Operation is delayed a few minutes after restarting.	• The delay is a protection to the unit's compressor.
Outdoor unit emits water/steam.	• Condensation or evaporation occurs on pipes.
TIMER indicator is always on.	• The timer setting repeats daily once set.
During deice operation, louver is closed.	• The AIR SWING is set to AUTO.
Indoor fan stops occasionally during heating operation.	• To avoid unintended cooling effect.
POWER indicator blinks before the unit is switched on.	• This is a preliminary step in preparation for the operation when the ON timer has been set.
Cracking sound during operation.	• Changes of temperature caused the expansion/contraction of the unit.

Check the following before calling for servicing.

Symptom	Check
Operation in HEAT/COOL mode is not working efficiently.	<ul style="list-style-type: none"> <li>• Set the temperature correctly.</li> <li>• Close all doors and windows.</li> <li>• Clean or replace the filters.</li> <li>• Clear any obstruction at the air inlet and air outlet vents.</li> </ul>
Noisy during operation.	<ul style="list-style-type: none"> <li>• Check if the unit has been installed at an incline.</li> <li>• Close the front panel properly.</li> </ul>
Remote control does not work. (Display is dim or transmission signal is weak.)	<ul style="list-style-type: none"> <li>• Insert the batteries correctly.</li> <li>• Replace weak batteries.</li> </ul>
The unit does not work.	<ul style="list-style-type: none"> <li>• Check if the circuit breaker is tripped.</li> <li>• Check if timers have been set.</li> </ul>
The unit does not receive the signal from the remote control.	<ul style="list-style-type: none"> <li>• Make sure the receiver is not obstructed.</li> <li>• Certain fluorescent lights may interfere with signal transmitter. Please consult authorised dealer.</li> </ul>

## NON SERVICEABLE CRITERIAS

TURN OFF POWER SUPPLY AND UNPLUG then please consult authorised dealer under the following conditions:

- Abnormal noise during operation.
- Water/foreign particles have entered the remote control.
- Water leaks from Indoor unit.
- Circuit breaker switches off frequently.
- Power cord becomes unnaturally warm.
- Switches or buttons are not functioning properly.

## The unit stops and the TIMER indicator blinks.

Use remote control to retrieve error code.

- Press for 5 seconds
- Press until you hear beep sound, then write down the error code
- Press for 5 seconds to quit checking
- Turn the unit off and reveal the error code to authorised dealer

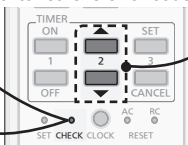

- For certain errors, you may restart the unit for limited operation with 4 beeps when operation starts.

## Information for Users on Collection and Disposal of Old Equipment and Used Batteries



These symbols on the products, packaging, and/or accompanying documents mean that used electrical and electronic products and batteries should not be mixed with general household waste.

For proper treatment, recovery and recycling of old products and used batteries, please take them to applicable collection points, in accordance with your national legislation and the Directives 2002/96/EC and 2006/66/EC.

By disposing of these products and batteries correctly, you will help to save valuable resources and prevent any potential negative effects on human health and the environment which could otherwise arise from inappropriate waste handling. For more information about collection and recycling of old products and batteries, please contact your local municipality, your waste disposal service or the point of sale where you purchased the items. Penalties may be applicable for incorrect disposal of this waste, in accordance with national legislation.



### **For business users in the European Union**

If you wish to discard electrical and electronic equipment, please contact your dealer or supplier for further information.

### **[Information on Disposal in other Countries outside the European Union]**

These symbols are only valid in the European Union. If you wish to discard these items, please contact your local authorities or dealer and ask for the correct method of disposal.

Note for the battery symbol (bottom two symbol examples):

This symbol might be used in combination with a chemical symbol. In this case it complies with the requirement set by the Directive for the chemical involved.



**Pb**

# Ger maximal komfort, ren luft och optimerad energibesparing

## **ECONAVI**

Solljussensorn detekterar solljusintensiteten och hjälper till med att kontrollera uppvärmning/nedkylning av temperaturer för att ge bästa komfort.

Se "Läs mer..." för mer information.

## **nanoe-G**

Deaktiverar skadliga mikroorganismer såsom virus, bakterier, etc. för att hålla luften ren.

Den inaktiverar även virus och bakterier på filtret för att hålla enhetens insida ren.

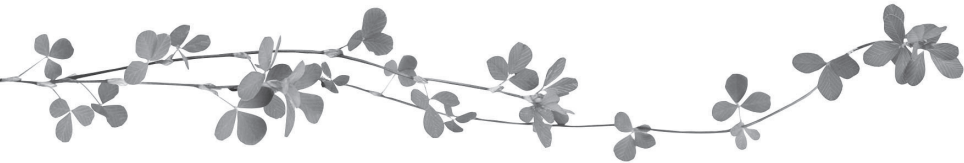

# Snabbguide

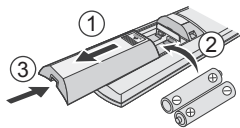

## Sätta i batterier

- 1 Dra loss bakstycket på fjärrkontrollen
- 2 Sätt i batterier av typen AAA eller R03 (kan användas ~ 1 år)
- 3 Stäng locket

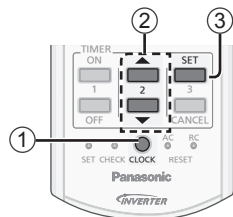

## Klockinställning

- 1 Tryck ner CLOCK
- 2 Ställa in tiden
- 3 Bekräfta

## Grundläggande användning

- 1 Välj önskat läge



- 2 Starta/stoppa

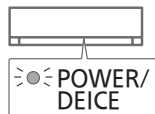

• Notera att OFF-indikeringen **OFF** är på till att börja med.

- 3 Välj önskad temperatur

• Valområde: 16°C ~ 30°C (Ej tillgängligt i läget FAN).

• Du kan spara energi om enheten används inom den rekommenderade temperaturen.

HEAT : 20 °C ~ 24 °C.

COOL : 26 °C ~ 28 °C.

DRY : 1 °C ~ 2 °C lägre än rumstemperatur.

• Håll  intryckt under 5 sekunder för att dämpa eller återställa ljusstyrkan på indikeringen.

• Fjärrkontrollen måste befinna sig inom 8 m från inomhusdelens mottagare.

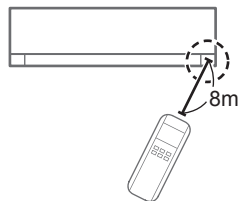
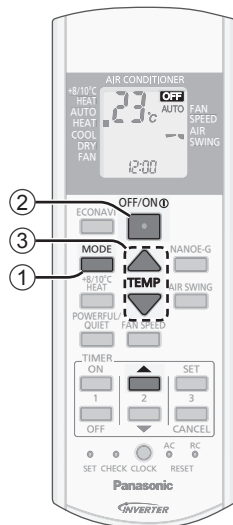

Bilderna i denna skötselanvisning är endast illustrativa och kan därför skilja sig från den faktiska modellen. Förändringar kan göras utan föregående meddelande angående framtida förbättringar.

## Innehållsförteckning

Säkerhetsföreskrifter ..... 14-15

Hur den används ..... 16-17

Läs mer... ..... 18

Rengöringsinstruktioner..... 19

Problemlösning ..... 20

Information..... 21

## Tillbehör

- Fjärrkontroll
- AAA eller R03 batterier × 2
- Hållare för fjärrkontroll
- Skruvar för fjärrkontrollens hållare × 2

# Säkerhetsföreskrifter

För att undvika skada på dig själv, skada på andra, eller skada på egendom, var god iakttta följande:

Felaktig användning orsakad av att skötselanvisningen inte följts kan leda till skador, nedan klassas deras allvar:

	<b>VARNING</b>
--	----------------

Denna symbol varnar för dödsfara eller allvarliga skador.

	<b>FÖRSIKTIGHET</b>
--	---------------------

Denna symbol varnar för personskada eller skada på egendom.

Instruktioner klassificeras med följande symboler:

	Denna symbol betecknar en handling som är <b>FÖRBJUDEN</b> .
--	--

		Dessa symboler betecknar handlingar som är <b>NÖDVÄNDIGA</b> .
		

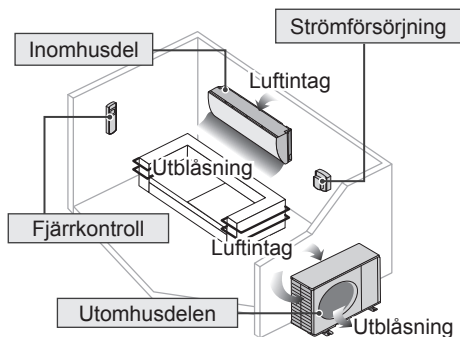

## VARNING

### Inomhus- och utomhusenhet



Den här apparaten kan användas av barn från åtta år och uppåt och personer med fysiska eller mentala hinder eller med brist på erfarenhet och kunskap, förutsatt att de har fått övervakning eller instruktioner angående användning av apparaten på ett säkert sätt och förstår riskerna som medföljer. Barn bör inte leka med apparaten. Rengöring och användarunderhåll ska inte utföras av barn utan övervakning.

Kontakta en auktoriserad återförsäljare eller specialist för att rengöra de interna delarna, reparera, installera, avlägsna eller återinstallera enheten. Felaktig installation kan leda till läckage, elektriska stötar eller eldsvåda.

Kontrollera med en auktoriserad återförsäljare eller specialist för användning av ett godkänt köldmedia.

Att använda ett köldmedia annat än det som är specificerat kan ge upphov till skada på produkten, bristning och skada, etc.



Installera inte enheten i en potentiellt explosiv eller lättantändlig miljö. Underlåtenhet i detta kan resultera i skada till följd av eldsvåda.

För inte in dina fingrar eller andra föremål i luftkonditionerarens inomhus- eller utomhusenhet, eftersom roterande delar kan orsaka personskada.



Rör inte utomhusenheten under blixtoväder, då det kan orsaka elstöt.

Utsätt dig inte för direkt kallluft under en längre tid för att undvika för kraftig nedkyllning.

Sitt inte och ställ dig inte på enheten, eftersom du då kan trilla och skada dig.



### Fjärrkontroll



Låt inte små barn leka med fjärrkontrollen för att förhindra att de av olyckshändelse råkar svälja batterierna.

### Strömförsörjning



Använd inte modifierad sladd, förgreningssladd, förlängningssladd eller ospecificerad sladd för att undvika överhettning och eldsvåda.





För att förhindra överhettning, eldsvåda eller elchock:

- Dela inte det använda uttaget med annan utrustning.
- Manövrera inte enheten med våta händer.
- Böj inte elsladden för mycket.
- Manövrera inte enheten genom att dra ut eller sätta i elkontakten.



Om nätsladden blir skadad, måste den, för att farliga situationer ska undvikas, bytas ut av tillverkaren, servicepersonal eller en person med motsvarande kompetens.

Denna utrustning rekommenderas starkt att installeras med Jordfelsbrytare (ELCB, Earth Leakage Circuit Breaker) eller Skyddsnetet för Restström (RCD, Residual Current Device) för att undvika elstöt eller eldsvåda.

För att förhindra överhettning, eldsvåda eller elchock:

- Sätt i elkontakten på rätt sätt.
- Damm på elkontakten skall torkas av med jämna mellanrum med en torr trasa.

Sluta använda produkten om något onormalt fel uppträder och koppla ur strömkontakten eller stäng av med strömväxlaren och brytaren.

(Risk för rök/eld/elstöt) Exempel på vad som är onormalt/fel

- Jordfelsbrytaren (ELCB:n) löser ofta ut.
- Det luktar bränt.
- Onormala störljud eller vibrationer hos enheten.
- Vatten läcker från inomhusenheten.
- Strömsladden eller -kontakten blir onormalt het.
- Fläkthastigheten kan inte kontrolleras.
- Enheten stoppar direkt även om den satts på för drift.
- Fläkten stoppar inte även om driften stoppas.

Kontakta omedelbart din lokala återförsäljare för underhåll/repairation.



Denna utrustning måste jordas för att undvika elstöt eller eldsvåda.



Förhindra elskador genom att stänga av strömmen och koppla ur:

- Innan rengöring eller underhållsarbete,
- Vid långvarig avstängning, eller
- Vid kraftigt åskväder.



## FÖRSIKTIGHET



Tvätta inte inomhusdelen med vatten, bensin, thinner eller skurpulver för att undvika skada eller korrosion på enheten.



Använd inte för förvaring av finkänslig utrustning, mat, djur, växter, konstverk eller andra föremål. Detta kan orsaka kvalitetsförsämring, etc.

Använd inte antändbar utrustning framför luftflödesutgången för att undvika spridning av eldsvåda.

Utsätt inte växter eller husdjur för direkt luftflöde för att undvika skador på dem, etc.

Rör inte den vassa aluminiumflänsen, eftersom vassa delar kan orsaka personskada.



Sätt inte på inomhusenheten till ON då du vaxar golvet. Efter vaxning, vädra rummet ordentligt innan du använder enheten.

Installera inte enheten på oljiga eller rökiga platser för att förhindra skador på enheten.

Montera inte isår enheten för rengöring för att undvika personskador.

Stå inte på en ostadig bänk när du rengör för att undvika personskador.

Ställ inte vaser eller behållare med vatten på enheten. Vatten kan tränga in i enheten och försämma isoleringen. Detta kan orsaka elchock.

Ha inte dörr eller fönster öppna för länge under drift i läget KALLT/TORRT.



Förhindra vattenläckage genom att se till att dräneringsröret är:

- Rätt anslutet,
- Fritt från rännor och behållare, eller
- Inte nersänkt i vatten

Efter en längre tids användning eller användning med någon bränsle driven utrustning, lufta rummet regelbundet.

Efter en längre tids användning, se till så att monteringskonsolen inte är försvagad för att undvika att enheten faller ner.

## Fjärrkontroll



Använd inte uppladdningsbara batterier (Ni-Cd) till fjärrkontrollen. Det kan skada fjärrkontrollen.



För att förhindra tekniska fel eller skador på fjärrkontrollen:

- Ta ur batterierna ur fjärrkontrollen om värmepumpen inte skall användas under en längre tid.
- Nya batterier av samma sort måste sättas in enligt polaritetsmarkeringen.

## Strömförsörjning



Håll i nätkontakten – inte nätsladden – och dra, för att koppla ur enheten för att förhindra elchock.

# Hur den används

● POWER/DEICE (Grön/Blå) ● TIMER (Orange) ● +8/10°C HEAT (Grön) ● NANO-E-G (Blå) ● POWERFUL (Orange) ● QUIET (Orange) ● **nano-e-g** ● **ECONAVI** (Grön)

ECONAVI

 För att optimera energisparande

 ECONAVI

MODE

 Välja funktionsläge

- HEAT** - För att få varm luft
- COOL** - För att få kall luft
- DRY** - För att avfukta din omgivning
- FAN** - För att få luften att cirkulera i rummet
- AUTO** - För enklare användning

+8/10°C HEAT

 Underhållsvärme

- Bibehåll inomhustemperaturen vid 8/10°C. Fläkten växlar till hög fläkthastighet automatiskt.
- Denna funktion ändrar användarläget och kan

raderas genom att  trycks ner.

- Avfrostning vid utomhusenheten kan resultera i plötslig kall luft från inomhusenheten. Eliminera kall luft med uppvärmningsläget.

 10°C  
 TEMP  
 8°C

POWERFUL/QUIET

 För att växla mellan kraftfull & tyst

→ POWERFUL → QUIET → NORMAL

**POWERFUL:** För att nå en temperatur snabbt

 POWERFUL

- Denna funktion stoppar automatiskt efter 20 minuter.

**QUIET:** För att få en tyst drift

 QUIET

- Denna funktion reducerar luftflödesljud.

## Auto-knapp OFF/ON

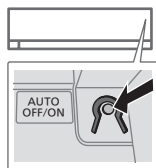

Används då fjärrkontrollen tappats bort eller fungerar felaktigt. Lyft frontpanelen:

1. Tryck på knappen en gång för att använda i AUTO-läge.
  2. Tryck och håll inne knappen tills du hör 1 signal, släpp sedan för att använda i forcerat KYL-läge.
  3. Repetera steg 2. Tryck och håll inne knappen tills du hör två signaler, släpp sedan för att använda i normalt KYL-läge.
  4. Repetera steg 3. Tryck och håll inne knappen tills du hör 3 signaler, släpp sedan för att använda i forcerat VÄRME-läge.
- Tryck på knappen igen för att stänga av.

Lysdioder

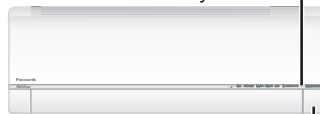

Fjärrkontrollens display

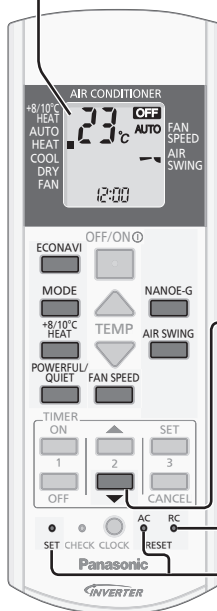

Solljussensor och fjärrkontrollmottagare

Tryck och håll nere i ungefär 10 sekunder för att visa temperaturinställningen i °C eller °F.

Tryck för att återställa fjärrkontrollen till standardinställning.

Används ej i normal drift.

FAN SPEED

 Välja fläkthastighet

(Fjärrkontrollens display)

AUTO → 

- För AUTO, justeras inomhusfläkthastigheten automatiskt enligt användarläge.
- I UPPVÄRMNINGS-läge, om manuell fläkthastighet är obehagligt, ändra den då till AUTO eller sänk den.



NANO-E-G



## För att rena luften

☺☺: NANO-E-G

- Kan aktiveras även när enheten är avstängd. I detta tillstånd fungerar enheten som en fläkt med fläkthastighet AUTO och med luftspidarna i rörelse.

## För att få bort virus/bakterier på filtret

☺☺: NANO-E-G ● POWER

- När enheten har stängs av kan nanoe-G-inaktivering i filter vara aktiverad i upp till 150 minuter. Om enheten startas avbryts denna funktion.
- Om du vill inaktivera denna funktion i framtiden ska du trycka och hålla ned tills ett kort pipande ljud hörs. Detta inaktiverar inte luftrening med nanoe-G.
- Om du vill återställa nanoe-G-inaktivering i filter ska du trycka och hålla ned tills ett långt pipande ljud hörs.

AIR SWING



## Justera det vertikala luftflödets

### Riktning

(Fjärrkontrollens display)



- Håller rummet ventilerat.
- I läget COOL/DRY, om AUTO är inställt, vrids spjället upp/ner automatiskt.
- Om AUTO är inställt i HEAT-läget (värme) är de horisontella luftspidarna låsta i ett förbestämt läge.

## Ställa in timern

2 inställningar för ON- och OFF-timer finns tillgängliga för att sätta på enheten till ON eller stänga av den till OFF vid olika förinställda tider.

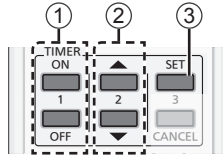

### ① Välj ON eller OFF timer

- Vid varje tryckning:



### ② Ställa in tiden

Exempel:  
OFF kl. 22:00



### ③ Bekräfta



- För att stänga av ON- eller OFF-timern, tryc på eller för att välja ① respektive ② och tryck sedan på .
- Om timern avbryts manuellt eller på grund av strömavbrott, kan du återställa timern igen genom att trycka på eller för att välja respektive ① eller ② och tryck sedan på .
- Den närmaste timerinställningen visas och aktiveras i följd.
- När Timern är satt i läget ON, kan enheten starta tidigare (upp till 35 minuter) före den faktiska inställda tiden för att kunna nå den önskade temperaturen till den inställda tiden.
- Timeroperation är baserad på klockan i fjärrkontrollen och den upprepas dagligen när den väl är inställd. För klockinställning, se Snabbguide.

## Obs



- Kan aktiveras i alla lägen och kan stängas av genom att motsvarande knapp trycks ned en gång till.



- Kan inte väljas samtidigt.

## För att ställa in den horisontella luftriktningen

- Manuellt justerbar.

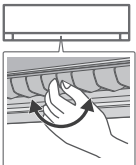

# Läs mer...

## Driftsläge

**HEAT** : Det tar en stund för enheten att värmas upp. Driftsindikatorn blinkar under tiden.

- Enheten kanske stoppar varmluftstillförseln för avisningen. Avisningsindikatorn är PA under denna funktion.

**COOL** : Använd gardiner för att avskärma från solljus och värme från utomhus för att minska strömförbrukningen vid kylning.

**DRY** : Enheten arbetar med låg fläkthastighet för att ge en mild nedkylning.

**FAN** : För att få luften att cirkulera i rummet

**AUTO** : Då val av användarläge sker blinkar driftslampan.

- Enheten väljer driftsläge var 10 minut beroende på temperaturinställningen och rumstemperaturen.

## nanoe-G-inaktivering i filter

Beroende på enhetens sammanlagda drifttid kan nanoe-G-inaktivering i filter aktiveras endast en gång per dag efter att enheten startats.

Om du vill ta bort fukt som finns kvar i de interna delarna, kör fläkten i 30 minuter med luft luftspidarna något öppna. Detta kan endast utföras när enheten används i COOL/DRY-läge (kyla/torr) innan den stängs av. Därefter inaktiverar nanoe-G virus och bakterier på filtret i 2 timmar med fläkten avstängd och luftspidarna stängda.

Stäng inte av strömmen medan detta pågår. Denna funktion återupptas inte efter ett strömbortfall.

## ECONAVI

### Solljusgivardrift

**ECONAVI** ; Känner av solljusets intensitet så att enheten ställer in rumstemperaturen för att spara energi.

Omgivningsförhållanden

Läge

COOL/DRY

HEAT

Inställd temperatur

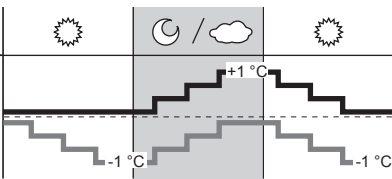

ECONAVI-läget aktiveras och enheten bibehåller den inställda temperaturen tills givaren känner av ett starkt solljus. Solljusgivaren registrerar solljusets intensitet när vädret ändras eller när det går från dag till natt vilket medför att enheten justerar temperaturen.

- I ett rum utan fönster eller med tjocka gardiner kommer sensorn att bedöma det som molnigt/natttid.

## Driftsförhållanden

Värmepumpen får användas vid följande temperaturer.

DBT : Torr temperatur

WBT : Våt temperatur

Temperatur (°C)		Inomhus		Utomhus	
		DBT	WBT	DBT	WBT
COOL	Max.	32	23	43	26
	Min.	16	11	-15	-
HEAT	Max.	30	-	24	18
	Min.	16	-	-15	-
+8/10°C HEAT	Max.	10	-	-	-
	Min.	8	-	-15	-

# Rengöringsinstruktioner

För att säkerställa optimal prestanda för enheten måste rengöring utföras vid regelbundna intervall. En smutsig enhet kan orsaka driftproblem, och det är möjligt att du ser lampan nanoe-G blinkandes eller felkod "H99". Kontakta en auktoriserad återförsäljare.

- Slå ifrån strömmen och koppla ur enheten innan rengöring utförs.
- Rör ej aluminiumflänsen, den vassa delen kan orsaka skada.
- Använd inte bensin, thinner eller skurpulver.
- Använd endast tvål (≈ pH 7) eller neutrala hushållsrengöringsmedel.
- Använd inte varmare vatten än 40°C.

## Inomhusdel

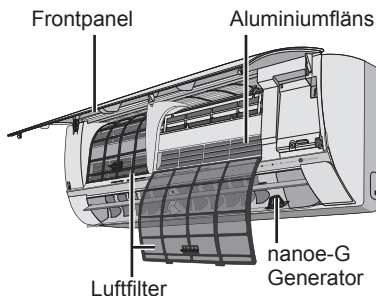

### Inomhusdel

Torka försiktigt med en torr, mjuk trasa.



### Frontpanel

Rengör varsamt och låt torka.

#### Avlägsna frontpanelen

② Dra ut

① Lyft

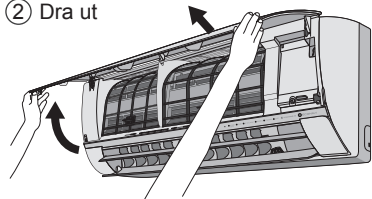

#### Stäng den ordentligt

① För in på båda sidorna

③ Tryck på båda ändarna på frontpanelen

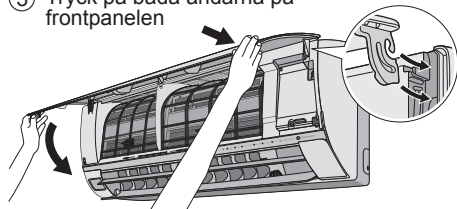

② Stäng

### nanoe-G Generator

Varannan vecka

- Rengör med torr bomullspinne.
- Rör inte vid enheten när den är igång.

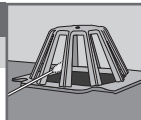

### Luftfilter

Varannan vecka

- Tvätta/skölj filtren försiktigt med vatten för att undvika skada på filterytan.
- Torka filtren noggrant i skuggan, borta från eld eller direkt solljus.
- Byt ut filtret om det är skadat.



#### Ta bort luftfilter

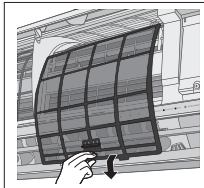

#### Sätt fast luftfilter

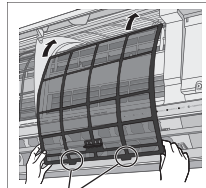

För in i enheten

#### För säsongskontroll efter längre period utan användning

- Kontrollera fjärrkontrollens batterier.
- Se till att öppningarna för luftintag och luftutgång inte hindras av något.
- Använd knappen Auto OFF/ON (Auto AV/PA) för att välja COOL/HEAT-läge (KYLA/VÄRME). Efter 15 minuters drift är det normalt att ha följande temperaturskillnad mellan luftinlopp och luftutsläppet:

COOL: ≥ 8 °C    HEAT: ≥ 14 °C

#### Om värmepumpen inte ska användas under längre tid

- Aktivera HEAT-läget (VÄRME) i 2~3 timmar för att avlägsna kvarvarande fukt i de interna delarna för att förhindra mögeltillväxt.
- Slå ifrån strömmen och koppla ur enheten.
- Ta ur batterierna ur fjärrkontrollen.

# Problemlösning

Följande yttringar är ej tecken på tekniska fel.

Yttring	Orsak
Dimma kommer ur inomhusdelen.	• Kondensering på grund av kylprocessen.
Låter som rinnande vatten under drift.	• Flöde av kylmedel inuti enheten.
Onormal lukt i rummet.	• Detta kan bero på en fuktig lukt som avges från väggen, mattan, möblerna eller textilier.
Fläkten i inomhusdelen stannar tillfälligt vid automatisk fläkthastighet.	• Hjälper till att avlägsna lukt från inomhusdelen.
Luftflödet fortsätter även efter att användningen stoppats.	• Utsläppning av återstående värme från inomhusenheten (max 30 sekunder).
Driften fördröjs några minuter efter återstart.	• Fördröjningen utgör ett skydd för enhetens kompressor.
Utomhusdelen avger vatten/ånga.	• Kondensering eller avdunstning sker på rören.
TIMER-indikeringen är alltid på.	• Den inställda timertiden upprepas dagligen när den är inställd.
Under avisningsfunktionen, är spjället stängt.	• LUFTRIKTNING är inställd på AUTO.
Fläkten i inomhusdelen stannar tillfälligt vid uppvärmning.	• För att undvika kallras under avfrostning.
POWER-indikeringen blinkar innan enheten startar.	• Detta utgör ett förberedande funktionssteg när ON timer har ställts in.
Knakande ljud vid drift.	• Temperaturförändringar orsakar utvidningen/sammandragningen hos enheten.

Kontrollera följande innan du ringer för att få hjälp.

Yttring	Kontrollera
Drift i läget HEAT/COOL fungerar inte effektivt.	• Ställ in temperaturen korrekt. • Stäng alla dörrar och fönster. • Rengör eller byt ut filtren. • Ta bort eventuella hinder vid öppningarna för luftintag och luftutsläpp.
Det hörs oljud under drift.	• Kolla ifall enheten installerats med en lutning. • Stäng frontpanelen ordentligt.
Fjärrkontrollen fungerar inte. (Displayen är svag eller sändningssignalen är svag.)	• Sätt i batterierna korrekt. • Byt ut svaga batterier.
Enheten fungerar inte.	• Kolla ifall strömbrytaren är fränslagen. • Kolla ifall timern har ställts in.
Enheten tar ej emot signal från fjärrkontrollen.	• Se till så att mottagaren ej är skymd bakom något. • Vissa fluorescerande ljus kan störa signalen. • Kontakta en auktoriserad återförsäljare.

## ICKE FUNKTIONSDUGLIGA KRITERIER

STÅNG AV STRÖMMEN OCH DRA UR KONTAKTEN och kontakta därefter en auktoriserad återförsäljare under följande förutsättningar:

- Onormala ljud vid drift.
- Vatten/främmande partiklar har kommit in i fjärrkontrollen.
- Vattenläcka från inomhusenheten.
- Strömbrytaren stängs ofta av.
- Elkabeln överhettas.
- Brytare eller knappar fungerar inte korrekt.

## Enheten stannar och TIMER-indikeringen blinkar.

Använd fjärrkontrollen för att få fram felkoden.

- Tryck i 5 sekunder
- Tryck tills du hör ett bip-ljud och anteckna sedan felkoden
- Tryck i 5 sekunder för att avsluta felkontrollen
- Stäng av enheten och meddela felkoden till auktoriserad återförsäljare

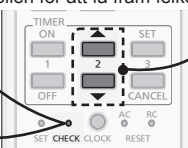

- För vissa fel, kan du behöva starta om enheten med begränsad användning med 4 pip-ljud under användningsstarten.

## Information för användare om hopsamling och avfallshantering av gammalt material och använda batterier



Dessa symboler på produkter, förpackningar och/eller medföljande dokument betyder att man inte ska blanda elektriska och elektroniska produkter eller batterier med vanliga hushållssopor.

För att gamla produkter och använda batterier ska hanteras och återvinnas på rätt sätt ska man ta dem till passande uppsamlingsställe i enlighet med nationella bestämmelser och direktiven 2002/96/EC och 2006/66/EC.

När du kasserar dessa produkter och batterier på rätt sätt hjälper du till att spara på värdefulla resurser och förebygga en potentiell negativ inverkan på människors hälsa och på miljön som annars skulle kunna uppstå p.g.a. otillbörlig avfallshantering.

För mer information om uppsamling och återvinning av gamla produkter och batterier, var god kontakta din kommun, din avfallshanterare eller det försäljningsställe där du köpte din artikel.

Olämplig avfallshantering kan beläggas med straff i enlighet med nationella bestämmelser.



### För affärsanvändare inom den Europeiska Unionen

Om du vill kassera elektrisk eller elektronisk utrustning, var god kontakta din återförsäljare eller leverantör för ytterligare information.

### [Information om avfallshantering i länder utanför den Europeiska unionen]

Dessa symboler är endast giltiga inom den Europeiska Unionen. Om du vill kassera dessa föremål, var god kontakta dina lokala myndigheter eller din lokala återförsäljare och fråga efter rätt metod för avfallshantering.

Notering till batterisymbolen (nedtill, två symbol exempel):

Denna symbol kan användas i kombination med en kemisk symbol. I detta fall iakttar den de krav som ställs upp i direktivet för den aktuella kemikalien.



Pb

# For maksimal komfort, ren luft og optimert energibesparelse

## **ECONAVI**

Sollyssensoren oppdager intensiteten av sollyset og bidrar til å kontrollere temperaturer for oppvarming/kjøling for å gi optimal komfort.

Se "For å lære mer..." for detaljer.

## **nanoe-G**

Deaktiverer farlige mikroorganismer som virus, bakterier, osv. for å holde luften ren.

Den deaktiverer også virus og bakterier på filteret for å holde innsiden av enheten ren.

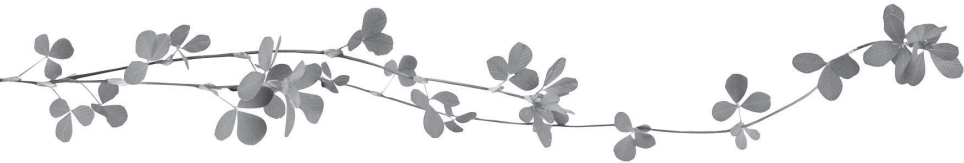

# Hurtigguide

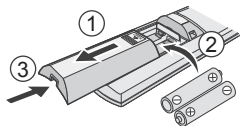

## Sette inn batteriene

- 1 Trekk ut bakdekslet på fjernkontrollen
- 2 Sett inn batterier type AAA eller R03 (kan brukes ~ 1 år)
- 3 Lukk dekslet

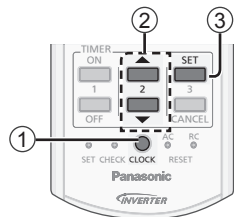

## Klokkeinnstilling

- 1 Trykk på CLOCK
- 2 Still inn tiden
- 3 Bekreft

## Grunnleggende bruk

- 1 Velg ønsket modus  
HEAT → COOL  
AUTO ← FAN ← DRY

- 2 Start/stopp driften

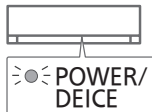

- Legg merke til at AV-indikasjonen **OFF** er på til å begynne med.

- 3 Velg ønsket temperatur

- Utvalgsområde: 16°C ~ 30°C (Gjelder ikke for VIFTE modus).

- Betjening av enheten innenfor den anbefalte temperaturen kan spare strøm.

VARME : 20 °C ~ 24 °C.

KJØLIG : 26 °C ~ 28 °C.

TØRR : 1 °C ~ 2 °C lavere enn romtemperatur.

- For å dempe eller gjenopprette lysstyrken på enhetens indikator, trykker du på  og holder i fem sekunder.

- Bruk fjernkontrollen innen 8 m fra fjernkontrollmottakeren på innendørsenheten.

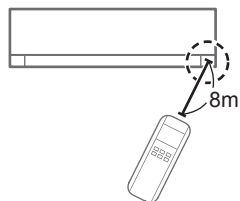
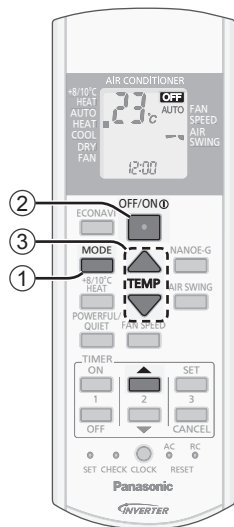

## Innholdsfortegnelse

Sikkerhetsforanstaltninger...24-25

Slik bruker du.....26-27

For å lære mer... 28

Rengjøringsinstruksjoner.....29

Feilsøking .....30

Informasjon.....31

### Tilbehør

- Fjernkontroll
- AAA- eller R03-batterier × 2
- Fjernkontrollholder
- Skruer for fjernkontrollholder × 2

Illustrasjonene i denne veiledningen er kun ment som eksempler, og kan variere i forhold til den reelle enheten. Spesifikasjoner og utseende kan endres uten foregående varsel for fremtidige forbedringer.

# Sikkerhetsforanstaltninger

For å forhindre personskader eller skade på eiendom, må du følge påfølgende:  
Feil bruk på grunn av at instruksjonene ikke følges, kan føre til skade eller ødeleggelse.  
Alvorligheten av dette klassifiseres som følger:

	<b>ADVARSEL</b>	Dette skiltet advarer om fare for død eller alvorlig personskade.
--	-----------------	---

	<b>FORSIKTIG</b>	Dette skiltet advarer om fare for personskade eller skade på eiendom.
--	------------------	---

Instruksjonene som må følges, klassifiseres av følgende symboler:

	Dette symbolet angir en handling som er FORBUDT.
--	--

		Disse symbolene beskriver handlinger som er OBLIGATORISKE.
		

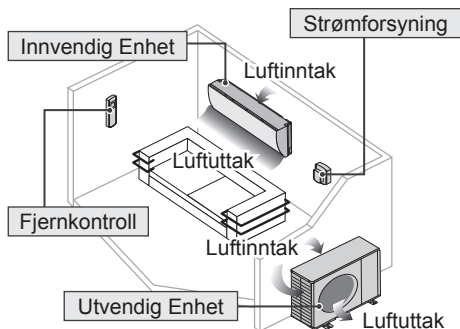

## ADVARSEL

### Innendørs- og utendørsenhet



Dette apparatet kan brukes av barn fra 8 år og oppover og personer med reduserte fysiske, sensoriske eller mentale evner eller som ikke har erfaring og kunnskap, hvis de har tilstrekkelig tilsyn eller instruksjoner om bruk av apparatet på en sikker måte, og forstår risikoer som kan forårsakes. Barn skal ikke leke med apparatet. Rengjøring og vedlikehold skal ikke gjøres av barn uten tilsyn.

Ta kontakt med en autorisert forhandler eller spesialist for å rengjøre indre deler, reparere, installere, fjerne og installere enheten på nytt. Feilaktig installasjon og håndtering kan føre til lekkasje, elektrisk støt eller brann.

Sjekk med en autorisert forhandler eller spesialist om bruk av eventuell spesifisert type kjølemedium.

Bruk av en annen type kjølemedium enn den som er spesifisert kan føre til skade på produktet, sprekk, personskade, osv.



Ikke monter enheten i atmosfærer som potensielt kan være eksplosive eller brennbare. Dette kan føre til brann.

Ikke sett fingrene dine, eller andre objekter inn i klimaapparatets innvendige eller utvendige enhet, da roterende deler kan føre til skader.



Ikke ta på den utvendige enheten når det lynr og tordner, da det kan gi støt.

Utsett ikke deg selv direkte til kald luft over en lengre periode for å unngå overdreven nedkjøling.

Ikke sitt eller trakk på enheten, da du kan falle ned ved et uhell.



### Fjernkontroll



Ikke la spedbarn eller små barn leke med fjernkontrollen da det kan føre til at de svelger batteriene.

### Strømforsyning



Ikke bruk modifiserte ledninger, fellesledninger, forlengelsesledninger eller uspesifiserte ledninger for å unngå overoppheting og brann.







For å unngå overoppfarming, brann eller elektrisk støt:

- Ikke del samme strømkontakten med annet utstyr.
- Ikke ha våte hender ved betjening.
- Bøy ikke strømledningen.
- Ikke betjen eller slå av enheten ved å sette i eller trekke ut kontakten.



Hvis strømledningen er skadet, må den skiftes av produsenten, en serviceagent eller tilsvarende kvalifiserte personer for å hindre fare.

Det anbefales at utstyret monteres sammen med en jordfeilbryter eller en reststrømbryter for å unngå støt eller brann.

For å unngå overoppfarming, brann eller elektrisk støt:

- Sett støpselet riktig inn.
- Støv på strømpluggen bør tørkes med en tørr klut med jevne mellomrom.

Stopp å bruke dette produktet når det oppstår avvik/feil og koble fra strømpluggen eller slå av nettbryteren og bryteren.

(Fare for røyk/brann/elektrisk støt) Eksempler på avvik/feil.

- ELCB utløses hyppig.
  - Legger merke til lukt av forbrenning.
  - Legger merke til unormal støy eller vibrasjon på enheten.
  - Vannlekkasje fra innendørs enhet.
  - Strømledningen eller pluggen blir veldig varm.
  - Kan ikke kontrollere hastigheten på viften.
  - Enheten stopper å kjøre med en gang selv om den slås på for drift.
  - Viften stopper ikke selv om driften stoppes.
- Kontakt din lokale forhandler med en gang for vedlikehold/repasasjon.



Dette utstyret må jordes for å unngå støt eller brann.



Forhindre elektrisk støt ved å slå av strømforsyningen og koble fra:

- Før rengjøring eller vedlikehold,
- Når det står ubrukt over lengre tid, eller
- Under unormalt kraftig lynaktivitet.



**FORSIKTIG**



Ikke vask innendørsenheten med vann, benzen, fortdynner eller skuremiddel da dette kan skade eller føre til korrosjon på enheten.



Bruk ikke for oppbevaring av presisjonsutstyr, mat, dyr, planter, kunst eller andre gjenstander. Dette kan forringe kvaliteten osv.

Ikke bruk utstyr med tennstoff foran luftstrømmen for å unngå flammespredning.

Utsett ikke planter eller husdyr direkte til luftflyten for å unngå skade osv.

Rør ikke den skarpe aluminiumsfinnen. Skarpe deler kan forårsake skade.



Ikke slå på inne-enheten når du vokser gulvet. Etter voksingen må du luften godt før du kan slå enheten på.

Ikke monter enheten i områder som er røykfylte eller oljete for å forebygge skade til enheten.

Demonter ikke enheten for rengjøringsformål, for å unngå skade.

Stå ikke på en ustabil benk når enheten rengjøres, for å unngå skade.

Plasser ikke vaser eller vannbeholdere på enheten. Vann kan komme inn i enheten og forringe isolasjonen. Dette kan forårsake elektrisk støt.

Ikke åpne vinduet eller døren i lengre tid mens funksjonen KJØLLIG/TØRR er aktiv.



Forhindre vannlekkasje ved å sørge for at dreneringsrøret er:

- Riktig koblet til,
- Holdt unna avløpsrenner og beholdere, eller
- Ikke er sunket ned i vann

Etter lange bruksperioder eller bruk med brennbart utstyr, må rommet luftes jevnlig.

Etter en lengre tids bruk, må du kontrollere at monteringsstativet ikke er forringet, slik at enheten ikke faller ned.

## Fjernkontroll



Ikke bruk oppladbare (Ni-Cd) batterier. Det kan skade fjernkontrollen.



For å unngå feilfunksjon eller skade på fjernkontrollen:

- Ta ut batteriene hvis enheten ikke skal benyttes over en lengre tidsperiode.
- Nye batterier av samme type må settes inn i henhold til polariteten vist.

## Strømforsyning



Ikke koble fra støpselet ved å dra i ledningen da dette kan føre til elektrisk støt.

# Slik bruker du

● POWER/DEICE (Grønn/Blå) ● TIMER (Oransje) ● +8/10°C HEAT (Grønn) ● NANO-E-G (Blå) ● POWERFUL (Oransje) ● QUIET (Oransje) ● nано-e-g ● ECONAVI (Grønn)

ECONAVI

 For å optimere energisparing

 ECONAVI

MODE

 A velge operasjonsmodus

**VARME** - For å få varm luft

**KJØLIG** - For å få kald luft

**TØRR** - For å avfukte luften

**VIFTE** - Sirkulere luften i rommet

**AUTO** - Enklere for deg

+8/10°C  
HEAT

 Vedlikeholdsvarme

- Opprettholde innendørstemperaturen ved 8/10°C. Viften skifter til høy fart automatisk.
- Denne operasjonen overskriver driftsmodus og

kan annulleres med å trykke på .

- Avrimingsoperasjonen ved utendørsenheten kan resultere i plutselig kaldluft fra innendørsenheten. Eliminer kaldluft med varmmodus.

 10°C

 8°C

POWERFUL/  
QUIET

 Veksle mellom kraftig og stille

 → POWERFUL → QUIET → NORMAL

**POWERFUL:** For å nå temperaturen raskt



- Denne funksjonen stoppes automatisk etter 20 minutter.

**QUIET:** For å nyte stille drift



- Denne operasjonen reduserer lyden av luftstrømmen.

## Auto OFF/ON-knapp

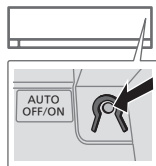

Brukes når fjernkontrollen er forlagt eller ikke fungerer. Hev frontpanelet:

1. Trykk på knappen én gang for å bruke i AUTO-modus.
  2. Trykk og hold knappen inne til du hører 1 pip, og slipp for å bruke i tvungen KJØLIG-modus.
  3. Gjenta trinn 2. Trykk og hold knappen inne til du hører 2 pipe, og slipp for å bruke i normal KJØLIG-modus.
  4. Gjenta trinn 3. Trykk og hold knappen inne til du hører 3 pipe, og slipp for å bruke i tvunget VARME-modus.
- Trykk på knappen igjen for å slå av.

Indikator

Fjernkontroll-  
display

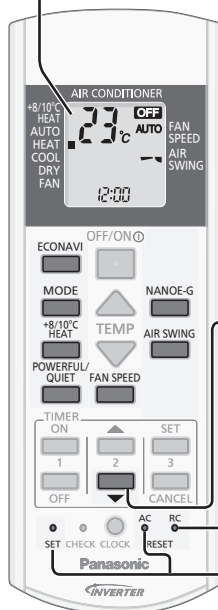

Sollyssensor og  
fjernkontrollmottaker

Trykk og hold i ca  
10 sekunder for å vise  
temperaturinnstillingen i  
°C eller °F.

Trykk for å gjenopprette  
fjernkontrollen til  
standardinnstilling.

Brukes ikke i normale  
operasjoner.

FAN SPEED

 Justere viftehastighet

(Fjernkontrolldisplay)



- For AUTO, blir innendørsviften automatisk justert i henhold til operasjonsmodus.
- I VARME-modus, hvis manuell viftehastighet forårsaket ubehag, må viftehastigheten slås til AUTO eller reduser viftehastigheten.

NANOE-G



## Rensing av luften

☉:NANOE-G

- Kan aktiveres selv når enheten er avslått. I denne tilstanden vil enheten betjenes som en vifte med AUTO viftehastighet og spjeldsving.

## Hvis du vil deaktivere virus/bakterier på filteret

☉:NANOE-G ● POWER

- Etter at enheten er slått av, kan nanoe-G-deaktivering i filteret aktiveres i opptil 150 minutter. Påslåing av enheten avbryter denne operasjonen.
- For å deaktivere denne operasjonen i fremtiden, trykk og hold nede inntil du hører en kort pipelyd. Dette vil ikke deaktivere nanoe-G for å rense luften.
- For å gjenopprette nanoe-G-deaktivering i filteret, trykk og hold nede inntil du hører en lang pipelyd.

AIR SWING



## Justere vertikal luftstrømretning

(Fjernkontrolldisplay)



- Holder rommet ventilert.
- I COOL/DRY (KJØLLIG/TØRR) -modus, hvis AUTO er aktivert, vil spjeldet svinge opp og ned automatisk.
- I VARME-modus, hvis AUTO er stilt inn, festes det horisontale spjeldet ved forhåndsbestemt posisjon.

## Stille inn tidsur

2 sett med PÅ- og AV-timere er tilgjengelige for å slå enheten PÅ eller AV til forskjellige forhåndsdefinerte tidspunkt.

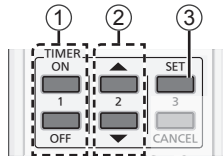

### ① Velg ON eller OFF tidsur

- Hver gang den trykkes:

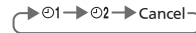

### ② Still inn tiden

Eksempel:  
AV kl. 22:00



### ③ Bekreft



- Hvis du vil avbryte PÅ- eller AV-timerne, må du trykke eller for å velge henholdsvis ① eller ②, og deretter trykke .
- Hvis en timer blir avbrutt manuelt, eller som følge av en strømstans, kan du gjenopprette timeren igjen ved å trykke eller for å velge henholdsvis ① eller ②, og deretter må du trykke .
- Den nærmeste timerinnstillingen vil vises og vil aktiveres i sekvens.
- Når timeren er stilt til PÅ, kan enheten starte tidligere (opp til 35 minutter) før den aktuelle innstilte tiden for å greie å oppnå den bestemte temperaturen tidsnok.
- Betjening med tidsbryter er basert på klokken som er innstilt på fjernkontrollen og gjentas daglig når det er stilt inn. For innstilling av klokken, se Hurtigveiledning.

## Merknad

ECONAVI , POWERFUL/QUIET , NANOE-G

- Kan aktiveres i alle modus, og kan avbrytes ved å trykke på respektive knapp en gang til.

ECONAVI , POWERFUL/QUIET

- Kan ikke velges samtidig.

## For å justere horisontal luftstrømretning

- Manuelt justerbar.

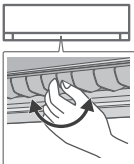

# For å lære mer...

## Operasjonsmodus

**VARME** : Enheten bruker en stund for å varmes opp. Strømindikatoren blinker under denne operasjonen.

- Enheten vil stanse tilførsel av varmluft ved avisning. Avisningsindikatoren viser ON.

**KJØLIG** : Bruk gardiner for å skjerme av sollyset og utendørsvarmen og for å redusere strømforbruket under kjølemodus.

**TØRR** : Enheten opererer med lav viftefart for å gi en forsiktig kjøleoperasjon.

**VIFTE** : Sirkulere luften i rommet

**AUTO** : Når driftsmodusen velges blinker strømindikatoren.

- Enheten velger driftsmodus hvert 10. minutt i henhold til temperaturinnstilling og romtemperatur.

## nanoe-G-deaktivering i filteret

Avhengig av enhetens akkumulerte driftstid, kan nanoe-G-deaktivering i filteret aktiveres kun én gang daglig etter at enheten er slått av.

For å fjerne fuktigheten som er igjen i de interne delene, vil viften være i drift i 30 minutter med spjeldet litt åpnet.

Denne prosessen er kun aktuell når enheten er virksom i modusen KJØLIG/TØRR før den slås av. Deretter deaktiverer nanoe-G virus/bakterier på filteret i 2 timer med viften stoppet og spjeldet lukket.

Ikke slå av strømforsyningen i løpet av denne operasjonen. Etter strøbrudd gjenopptas ikke denne operasjonen.

## ECONAVI

### Sollyssensorbetjening

**ECONAVI** : Ved registrering av intensiteten til sollyset, justerer enheten temperaturen for å spare strøm.

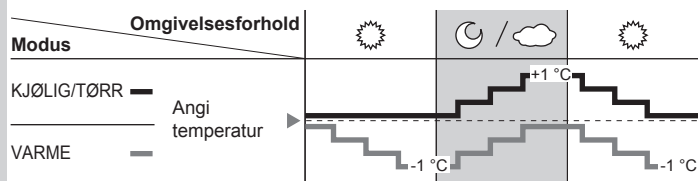

ECONAVI er aktivert, enheten opprettholder en innstilt temperatur inntil en høy sollystintensitet påvises. Sollyssensorene påvirker sollystintensiteten i løpet av vær og/eller dag-/nattendringer og enheten justerer temperaturen.

- I et rom uten vindu eller med tykke gardiner vil sollysføleren oppfatte det som overskyet/mørkt.

## Betingelser for bruk

Bruk dette klimaanlegget innefor følgende temperaturområde.

DBT : Temperatur tørr kolbe

WBT : Temperatur fuktig kolbe

Temperatur (°C)		Innendørs		Utvendig	
		DBT	WBT	DBT	WBT
KJØLIG	Maks.	32	23	43	26
	Min.	16	11	-15	-
VARME	Maks.	30	-	24	18
	Min.	16	-	-15	-
+8/10°C VARME	Maks.	10	-	-	-
	Min.	8	-	-15	-

# Rengjøringsinstruksjoner

For å sikre at enheten yter optimalt, må rengjøring utføres ved regelmessige intervaller. En skitten enhet kan føre til funksjonsfeil, og du kan se at nanoe-G-indikatoren blinker eller feilkoden "H99" viser. Rådfør deg med en autorisert forhandler.

- Slå av strømforsyningen og koble fra før rengjøring.
- Ikke berør aluminiumsribben, skarpe deler kan forårsake skade.
- Ikke bruk benzen, fortyner eller skuremiddel.
- Kun bruk såpe (≈ pH 7) eller nøytrale rengjøringsmidler.
- Ikke bruk vann som er varmere enn 40°C.

## Innvendig enhet

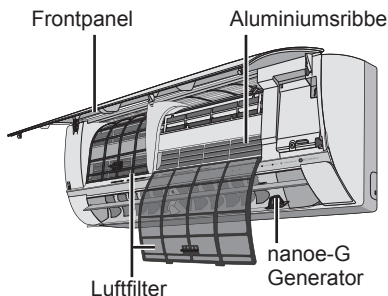

### Innvendig enhet

Tørk forsiktig av enheten med en myk, tørr klut.



### nanoe-G Generator

Annenhver uke

- Rengjør med en tørr bomullspinne.
- Ikke rør mens den er i drift.

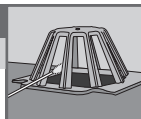

### Frontpanel

Vask forsiktig og tørk.

#### Ta av frontpanelet

② Trekk ut

① Hev

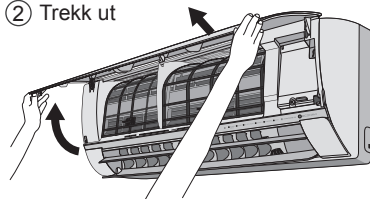

#### Lukk det sikkert

① Sett inn på begge sider

③ Trykk på begge ender av frontpanelet

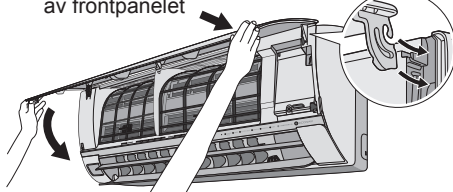

② Lukk ned

### Luftfilter

Annenhver uke

- Vask/skyll filterne forsiktig med vann for å unngå skade på filteroverflaten.
- Tørk filterne grundig i skyggen, i avstand fra flammer eller direkte sollys.
- Bytt skadet filter.



### Fjern luftfilter

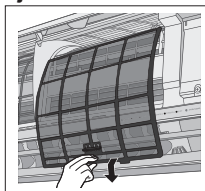

### Fest luftfilter

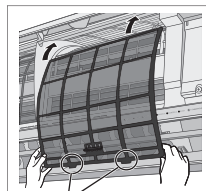

Sett inn i enheten

### Periodisk inspeksjon av enheten etter lang tids stans

- Kontroller batteriene i fjernkontrollen.
- Ingen blokkeringer i luftinntakene og luftuttakene.
- Bruk knappen Auto AV/PÅ for å velge KJØLE-/VARME-drift. Etter 15 minutters drift er det normalt å ha den følgende temperaturforskjellen mellom luftinntaks- og luftutløpsventilene:

KJØLIG: ≥ 8 °C | VARME: ≥ 14 °C

### For lengre tids inaktivitet

- Aktiver VARME-driften i 2-3 timer for å fjerne fuktighet som finnes i de interne delene grundig for å forhindre muggvekst.
- Slå av strømforsyningen og trekk ut støpselet.
- Ta ut batteriene i fjernkontrollen.

# Feilsøking

Følgende symptomer indikerer ikke funksjonsfeil.

Symptom	Årsak
Damp kommer fra den innvendige enheten.	• Kondensasjonseffekt på grunn av kjøleprosessen.
Lyd fra vannkretsen under drift.	• Kjølevæske inne i enheten.
Rommet har en spesiell lukt.	• Dette kan komme av at veggen, teppet, møbler eller klær er fuktig.
Viften innvendig stopper enkelte ganger under innstilling av automatisk viftehastighet.	• Dette hjelper til med å fjerne lukten.
Luftestrømmen fortsetter selv etter at operasjonen har stoppet.	• Ekstraksjon av gjenværende varme fra innendørsenheten (maksimum 30 sekunder).
Operasjonen er forsinket et par minutter etter restart.	• Forsinkelsen er en beskyttelse for enhetens kompressor.
Den utvendige enheten avgir vann/damp.	• Kondenseringen eller fordampingen oppstår på rørene.
TIMER-indikatoren er alltid på.	• Tidsinnstillingene gjentar seg daglig når de er angitt.
Under avising er luftventilen stengt.	• LUFTSIRKULERING er satt på AUTO.
Viften innvendig stopper enkelte ganger under oppvarmingsdrift.	• For å unngå utilsikket kjøleeffekt.
STRØM-indikatoren blinker før enheten slås på.	• Dette er et tidlig trinn i forberedelsene for bruk når tidsuret er slått PÅ.
Knitreyld under drift.	• Temperaturendringer fører til utvidelse/krymping av enheten.

Kontroller følgende før du kontakter service.

Symptom	Kontroller
Betjening i VARME/KJØLIG-modus fungerer ikke bra nok.	<ul style="list-style-type: none"> <li>• Still inn riktig temperatur.</li> <li>• Lukk alle dører og vinduer.</li> <li>• Rengjør eller skift ut filtrene.</li> <li>• Fjern eventuelle blokkeringer i luftinntakene og luftuttakene.</li> </ul>
Støyende under bruk.	<ul style="list-style-type: none"> <li>• Kontroller om enheten har blitt installert skjevt.</li> <li>• Lukk frontpanelet ordentlig.</li> </ul>
Fjernkontrollen virker ikke. (Displayet er dempet eller overføringssignalet er svakt.)	<ul style="list-style-type: none"> <li>• Sett batteriene inn riktig.</li> <li>• Skift ut dårlige batterier.</li> </ul>
Enheten virker ikke.	<ul style="list-style-type: none"> <li>• Kontroller om strømbryteren er koblet ut.</li> <li>• Kontroller om tidsuret er stillt inn.</li> </ul>
Enheten mottar ikke signal fra fjernkontrollen.	<ul style="list-style-type: none"> <li>• Sikre at mottakeren ikke er blokkert.</li> <li>• Bestemte fluoriserende lys kan påvirkes med signalsenderen. Rådfør deg med en autorisert forhandler.</li> </ul>

## KRITERIER HVOR SERVICE IKKE GIS

SLÅ AV STRØMFORSYNINGEN OG KOBLE FRA, ta deretter kontakt med en autorisert forhandler ved følgende forhold:

- Unaturlige lyder under bruk.
- Vann/fremmede partikler i fjernkontrollen.
- Vannlekkasje i innendørsenheten.
- Sikringene slår seg av flere ganger.
- Nettkabelen blir veldig varm.
- Brytere eller knapper fungerer ikke riktig.

## Enheten stopper, og TIMER-indikatoren blinker.

Bruk fjernkontroll for å gjenopprette feilkode.

- Trykk i 5 sekunder
- Trykkes ned til du hører et pip. Deretter skriver du ned feilkoden
- Trykk i 5 sekunder for å stoppe kontrollen
- Slå av enheten og informer den autoriserte forhandleren om feilkoden

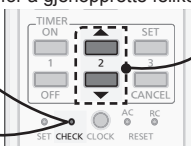

- For enkelte feil kan du starte enheten med begrenset drift med 4 pipelyder under drift starter.

## Brukerinformasjon om innsamling og håndtering av gammelt utstyr og brukte batterier



Slike symboler på produkter, emballasje, og/eller på medfølgende dokumenter betyr at brukte elektriske/elektroniske produkter og batterier ikke må blandes med vanlig husholdningsavfall.

For riktig håndtering og gjenvinning av gamle produkter og brukte batterier, vennligst lever dem til anvendelige innsamlingssteder, i samsvar med nasjonal lovgivning og direktivene 2002/96/EC og 2006/66/EC.

Ved riktig håndtering av disse produktene og batteriene, hjelper du til med å spare verdifulle ressurser og forhindre potensielle negative effekter på menneskers helse og miljøet, som ellers kan oppstå ved uriktig avfallshåndtering.

For mer informasjon om innsamling og gjenvinning av gamle produkter og batterier, vennligst ta kontakt med kommunen, ditt renovasjonsselskap eller stedet der du kjøpte gjenstandene.

Ukorrekt håndtering av dette avfallet kan medføre straffansvar, i overensstemmelse med nasjonal lovgivning.



**For forretningsdrivende brukere i EU**  
Dersom du ønsker å kaste elektrisk og elektronisk utstyr, vennligst ta kontakt med din forhandler eller leverandør for videre informasjon.



**[Informasjon om håndtering i land utenfor EU]**

Disse symbolene gjelder bare innenfor EU. Ønsker du å kaste slike gjenstander, vennligst kontakt dine lokale myndigheter eller forhandler og spør etter riktig fremgangsmåte for håndtering.

Merknader for batterisymbol (to nederste symbol-eksempler):

Dette symbolet kan bli brukt i kombinasjon med et kjemisk symbol. I dette tilfellet etterkommer det kravet satt av direktivet for det kjemikaliet det gjelder.

**Pb**

# Nauti puhtaasta, miellyttävästä ilmasta ja optimoi virrankulutus

## **ECONAVI**

Auringonvalon anturi havaitsee auringonvalon vahvuuden ja auttaa säätämään lämmön/jäähdytyksen lämpötiloja tuottaakseen optimaalisen miellyttävän tilan.

Lue lisää kohdasta "Lisätietoja..."

## **nanoe-G**

Tuhoaa haitallisia pieneliöitä, kuten viruksia, bakteereita jne. ja pitää ilman puhtaana.

Se myös deaktivoi suodattimessa olevat virukset ja bakteerit laitteen sisäpuolen pitämiseksi puhtaana.

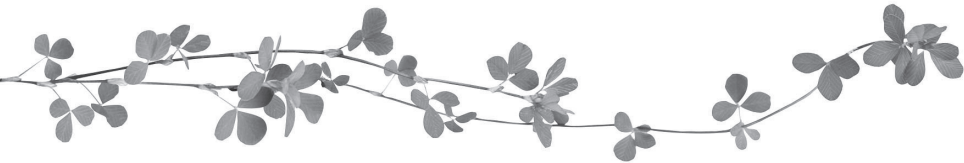



# Pikaopas

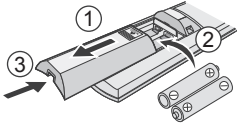

## Paristojen asetus

- ① Irrota kaukosäätimen takakansi
- ② Aseta AAA- tai R03-paristot paikoilleen (voidaan käyttää noin 1 vuoden ajan)
- ③ Sulje kansi

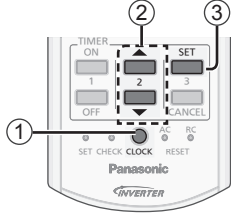

## Kelloasetus

- ① Paina CLOCK-painiketta
- ② Määritä aika
- ③ Vahvista

## Perustoiminta

- ① Valitse haluamasi toimintatila



- ② Käynnistä/sammuta laite

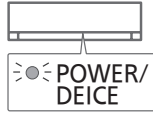

- Varmista, että OFF-ilmaisimella **OFF** näkyy ennen kuin aloitat.

- ③ Valitse haluamasi lämpötila

- Lämpötila-alue: 16 °C ~ 30 °C (Ei koske FAN-tilaa).
- Laitteen käyttö suositelluissa lämpötilarajoissa voi säästää energiaa.  
HEAT : 20 °C ~ 24 °C.  
COOL: 26 °C ~ 28 °C.  
DRY: 1 °C ~ 2 °C  
huoneenlämpötilaa vähemmän.

- Voit himmentää tai palauttaa laitteen ilmaisimen kirkkauden pitämällä -painiketta painettuna 5 sekunnin ajan.

- Käytä kaukosäädintä 8 m etäisyydellä sisälaitteen kaukosäädinvastaanotimesta.

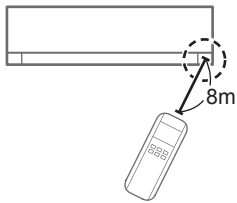
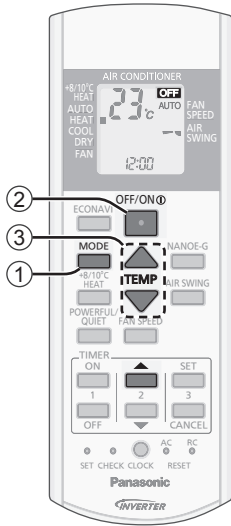

## Sisällysluettelo

Turvatoimet.....	34-35
Käyttö .....	36-37
Lisätietoja.....	38
Puhdistusohjeet.....	39
Vianetsintä .....	40
Tiedot.....	41

## Varusteet

- Kauko-ohjain
- AAA- tai R03-paristo × 2
- Kaukosäätimen pidike
- Kaukosäätimen pidikkeen ruuvi × 2

Tämän käyttöohjeen kuvilla on vain selittävä tehtävä, ja ne voivat poiketa itse yksiköstä. Muutoksia voidaan tehdä ilman ilmoitusta tulevasta parannuksesta.

# Turvatoimet

Noudata seuraavia ohjeita käyttäjän ja muiden henkilöiden loukkaantumisten ja aineellisten vahinkojen välttämiseksi:

Ohjeiden huomiotta jättäminen ja yksikön virheellinen käyttö voi johtaa vikoihin ja vaurioihin, joiden vakavuus luokitellaan alla olevalla tavalla:

 <b>VAARA</b>	Tämä merkki varoittaa kuoleman ja vakavien loukkaantumisten vaarasta.
---	---

 <b>VAROITUS</b>	Tämä merkki varoittaa loukkaantumisen ja aineellisen vahingon vaarasta.
--	---

Ohjeet, joita tulee noudattaa, luokitellaan seuraavien symbolien avulla:

	Tämä symboli merkitsee KIELLETTYÄ toimintaa.
--	--

 	Nämä symbolit kuvaavat PAKOLLISIA toimia.
 	

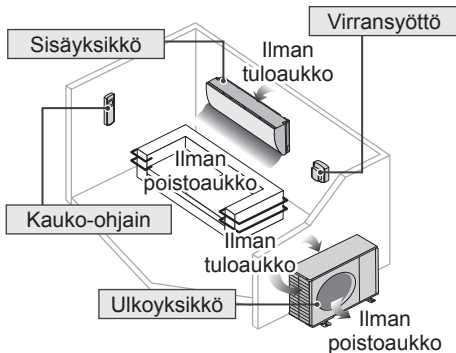

**VAARA**

## Sisäyksikkö ja ulkoyksikkö



Tätä laitetta voivat käyttää yli 8-vuotiaat lapset ja henkilöt joilla on vähentynyt fyysinen, aistillinen tai henkinen kapasiteetti tai ei kokemusta tai tietoja mikäli näille on annettu ohjausta ja valvontaa koskien laitteen turvallista käyttöä ja ymmärtävät käyttöön liittyvät vaaratekijät. Lapset eivät saa leikkiä laitteen läheisyydessä. Puhdistusta ja käyttäjän suorittamaa huoltoa ei pidä tehdä lasten toimesta valvomattomasti.

Ota yhteyttä valtuutettuun jälleenmyyjään tai ammattilaiseen, jos laitteen sisäosia tarvitsee puhdistaa tai laite täytyy korjata, asentaa, poistaa tai asentaa uudelleen. Väärin suoritettu asennus ja käyttö voi johtaa vuotoihin, sähköiskuihin tai tulipaloon.

Varmista valtuutetulta jälleenmyyjältä tai ammattilaiselta, sopiiko jokin tietty jäähdytysainetyyppi laitteeseen. Jonkin muun kuin erikseen määritetyn jäähdytysainetyypin käyttö voi johtaa laitteen vahingoittumiseen, vuotoihin, loukkaantumiseen jne.



Älä asenna laitetta räjähdys- tai paloalttiin ympäristöön. Muuten seurauksena voi olla tulipalo.

Älä työnnä ilmastointilaitteen sisä- tai ulkoyksikköön sormia tai esineitä, sillä pyörivät osat voivat aiheuttaa loukkaantumisen.



Älä kosketa ulkoyksikköä ukkosella, sillä seurauksena voi olla sähköisku.

Älä oleskele pitkäaikaisesti kylmässä ilmassa, jotta ruumiinlämpösi ei laske liikaa.

Älä istu tai astu laitteen päälle, koska voit vahingossa pudota.



## Kauko-ohjain



Pidä kaukosäädin poissa lasten ulottuvilta, jotta he eivät vahingossa näläisi sen paristoa.

## Virransyöttö



Älä käytä muokattua johtoa, jatkettua johtoa, jatkojohtoa tai määrittämätöntä johtoa ylikuumentumisen ja tulipalon välttämiseksi.





Ylikuumentamisen, tulipalojen ja sähköiskujen ehkäiseminen:

- Älä jaa samaa pistorasiaa muiden laitteiden kanssa.
- Älä käytä laitetta märin käsin.
- Älä taivuta virtajohtoa liikaa.
- Älä käynnistä tai pysäytä laitetta kytkemällä tai irrottamalla virtapistoke.



Jos virtajohto on vahingoittunut, sen voi vaihtaa vain laitteen valmistaja, huoltohenkilö tai vastaavan pätevyyden omaava henkilö vaaran välttämiseksi.

On erittäin suositeltavaa asentaa laite maavuodon suojakytkimeen (ELCB) tai jännönsivertalaitteeseen (RCD) sähköiskun tai tulipalon välttämiseksi.

Ylikuumentamisen, tulipalojen ja sähköiskujen ehkäiseminen:

- Työnnä virtapistoke kunnolla paikalleen.
- Pyyhi virtapistokkeeseen kerääntyvä pöly säännöllisesti kuivalla liinalla.

Lopeta tuotteen käyttö, jos havaitset epänormaalia toimintaa tai virheitä, ja irrota pistoke tai kytkie virtakytkin ja vikavirtakytkin pois päältä.

(Savun/tulipalon/sähköiskun vaara)  
Esimerkkejä epänormaalista toiminnasta/  
virheistä

- Vikavirtakytkin laukeaa toistuvasti.
- Palaneen haju havaitaan.
- Laitteessa havaitaan epätavallinen ääni tai tärinä.
- Sisäyksiköstä vuotaa vettä.
- Virtajohto tai pistoke on epätavallisen kuuma.
- Tuuletin nopeutta ei voi säätää.
- Laite lakkaa toimimasta heti, vaikka se kytketään päälle käyttöä varten.
- Tuuletin ei pysähdy, vaikka käyttö pysäytetään.

Ota viivytyksettä yhteyttä paikalliseen jälleenmyyjään huolto-/korjausta varten.



Tämä laite on maadoitettava sähköiskun tai tulipalon välttämiseksi.



Ehkäise sähköiskuja katkaisemalla virta laitteesta ja ota virtajohto seinästä seuraavissa tapauksissa:



- Ennen puhdistusta tai huoltoa.
- Kun laite on pitkään pois käytöstä.
- Voimakkaan ukkos- ja salamoinnin yhteydessä.



**VAROITUS**

## Sisäyksikkö ja ulkoyksikkö



Älä pese sisälaitetta vedellä, bensiinillä, tinnerillä tai hankausjauheella, jotta laite ei vahingoittuisi tai ruostuisi.



Älä käytä tarkkuuslaitteiden, ruuan, eläinten, kasvien, taiteen tai muiden esineiden säilömiseen. Laatu saattaa heikentyä tms.

Älä käytä mitään syttyviä laitteita ilmanpoistoaukon edessä tulen leviämisen välttämiseksi.

Älä altista kasveja tai lemmikkejä suoralle ilmvirralle, sillä se voi aiheuttaa vahinkoa.

Älä koske terävään alumiiniseen jäähdytsripaan, sillä terävät osat voivat aiheuttaa loukkaantumisen.



Älä kytkie sisäyksikköä päälle lattiaa vahatessa. Tuuleta huone huolellisesti vahaamisen jälkeen ennen laitteen käyttöä.

Älä asenna laitetta öljyisiin tai savuisiin ympäristöihin, jotta laite ei vahingoitu.

Henkilövahinkojen välttämiseksi älä pura laitetta puhdistuksen yhteydessä.

Henkilövahinkojen välttämiseksi käytä tukevaa alustaa puhdistaussasi laitetta.

Älä aseta maljakoita tai vesisäiliöitä laitteen päälle. Vettä voi joutua laitteeseen ja heikentää eristystä. Tämä saattaa aiheuttaa sähköiskun.

Älä avaa ikkunaa tai ovea pitkäksi aikaa COOL/DRY -toimintatilan aikana.



Estä vesivuodot varmistamalla, että poistoletku:

- on kiinnitetty oikein,
- sijoitettu muualle kuin kouruun tai säiliöön sekä
- ei ole veden peitossa.

Pitkäaikaisen käytön jälkeen tai tulenarkojen laitteiden käytön yhteydessä huone tulee tuulettaa säännöllisesti.

Kun laitetta on käytetty pitkään, tarkasta asennusteline heikentymisen varalta, jotta laite ei putoaisi.

## Kauko-ohjain



Älä käytä ladattavia (Ni-Cd) paristoja. Kaukosäädin voi vahingoittua.



Kauko-ohjaimen vioittumisen ehkäiseminen:

- Poista paristot, jos yksikköä ei käytetä pitkään aikaan.
- Uusien paristojen tulee olla samantyyppiset, ja ne tulee asettaa napamerkintöjen mukaisesti.

## Virransyöttö



Älä irrota pistoketta johdosta vetämällä sähköiskujen välttämiseksi.

# Käyttö

- POWER/ DEICE (Vihreä/Sininen)
- TIMER (Oranssi)
- +8/10°C HEAT (Vihreä)
- NANO-E-G (Sininen)
- POWERFUL (Oranssi)
- QUIET (Oranssi)
- **nano-e-g**
- **ECONAVI** (Vihreä)

## ECONAVI

**Energiansäästön optimointi**

**ECONAVI**

## MODE

**Toimintatilan valitseminen**

**HEAT** - Lämpöä elämään

**COOL** - Viileää ilmaa

**DRY** - Kosteuden poisto

**FAN** - Ilman kierrätys huoneessa

**HELPPOKÄYTTÖINEN AUTOMAATTITILA**

## +8/10°C HEAT

**Peruslämmön ylläpitäminen**

- Pidä sisälämpötila 8/10°C:ssa. Tuuletinnopeus muuttuu automaattisesti nopeaksi.
- Tämä toiminto on ensisijainen valittuun toimintotilaan nähdessä. Toiminnon voi peruuttaa

### MODE

painamalla

- Ulkoyksikön sulatus saattaa yllättäen tuoda sisäyksikön kautta sisälle kylmää ilmaa. Ota tällöin lämmitystoiminto käyttöön.



## POWERFUL/ QUIET

**Vaihda voimakkaan ja hiljaisen välillä**

➔ POWERFUL ➔ QUIET ➔ NORMAL

**POWERFUL: Lämpötilan saavuttaminen nopeasti**

POWERFUL

- Tämä toiminto keskeytetään automaattisesti 20 minuutin kuluttua.

**QUIET: Hiljaisesta toiminnasta nauttiminen**

QUIET

- Tämä toiminto vähentää ilmavirrasta syntyvää ääntä.

## Auto OFF/ON -painike

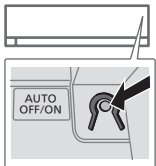

Käytetään, jos kaukosäädin ei toimi tai se on hukassa. Nosta etupaneeli:

1. Paina tätä painiketta kerran käyttäaksesi AUTO-tilaa.
  2. Paina ja pidä alhaalla painiketta kunnes kuulet yhden äänimerkin, vapauta sitten käyttäaksesi pakotetussa COOL-tilassa (viileä).
  3. Toista askel 2. Paina ja pidä painiketta alhaalla kunnes kuulet kaksi äänimerkkiä, vapauta sitten käyttäaksesi normaaliassa COOL-tilassa (viileä).
  4. Toista askel 3. Paina ja pidä alhaalla painiketta kunnes kuulet kolme äänimerkkiä, vapauta sitten käyttäaksesi pakotetussa HEAT-tilassa (kuuma).
- Ota pois käytöstä painamalla painiketta uudelleen.

Kaukosäätimen näyttö

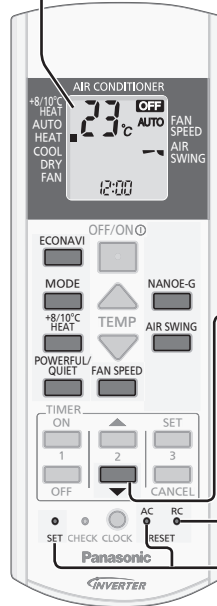

Indikaattori

Auringonvaloanturi ja kaukoohjaimen vastaanotin

Vaihda lämpötila-asteikoksi °C tai °F painamalla painiketta kymmenen sekunnin ajan.

Palauta kaukosäädin oletusasetukseen painamalla painiketta.

Ei käytössä perustoiminnoissa.

FAN SPEED **Tuulettimen nopeuden säätäminen**

(Kaukosäätimen näyttö)



- AUTO-asetuksen aikana sisätuulettimen nopeutta säädetään automaattisesti toimintatilan mukaan.
- HEAT-tilassa, mikäli manuaalinen tuulettimen nopeus aiheuttaa epämukavuutta, muuta tuulettimen nopeutta AUTO-tilaan tai vähennä nopeutta.

NANOE-G



## Puhdistaa ilmaa

☉:NANOE-G

- Voidaan ottaa käyttöön, vaikka laitteen virta olisi sammutettu. Tässä tilassa laite toimii puhaltimena AUTO-puhallinnopeudella ja säleikkö liikkuu.

## Poistaaksesi virukset/bakteeriston suodattimesta

☉:NANOE-G • POWER

- Kun laitteen virta on sammutettu, suodattimen sisäinen nanoe-G-deaktivointi saattaa aktivoitua jopa 150 minuutiksi. Virran kytkeminen laitteeseen peruuttaa tämän toimen.
- Voit poistaa tämän toiminnon käytöstä vastaisuudessa painamalla -painiketta ja pitämällä sitä painettuna, kunnes kuulet lyhyen äänimerkin. Tämä ei poista nanoe-G:tä käytöstä ilman puhdistamisessa.
- Voit palauttaa suodattimen sisäisen nanoe-G-deaktivoinnin käyttöön painamalla -painiketta ja pitämällä sitä painettuna, kunnes kuulet pitkän äänimerkin.

AIR SWING



## Pystysuuntaisen ilmvirran suunnan säätäminen

(Kaukosäätimen näyttö)



- Pitää huoneen ilmastoituna.
- COOL/DRY (VIILEÄ/KUIVA) -tilassa, jos asetus AUTO on päällä, säleikkö kääntyy ylös/alas automaattisesti.
- Jos HEAT-tilassa valitaan AUTO, vaakasuuntainen säleikkö jää kiinteäksi esimääritettyyn asentoon.

## Ajastimen käyttäminen

Kaksi sarjaa käynnistys- ja sammutusajastimia on saatavilla laitteen kytkemiseen päälle ja pois päältä esiasetettuihin aikoihin.

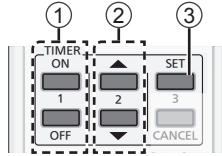

- ① Valitse ON (päällä) tai OFF (pois) -ajastin Esimerkki: OFF klo 22:00

• Jokaisen painalluksen jälkeen:

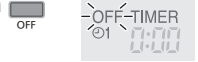

- ② Määritä aika



- ③ Vahvista



- Voit peruuttaa käynnistys- ja sammutusajastimen painamalla tai ajastimen ① tai ② valitsemista varten ja painamalla sitten .
- Jos ajastin peruutetaan manuaalisesti tai sähkökatkoksen vuoksi, voit palauttaa ajastimen painamalla tai to ajastimen ① tai ② valitsemista varten ja painamalla sitten .
- Lähimmän ajastimen asetus tulee näkyviin ja aktivoituu vuorolla.
- Kun ajastin on käytössä, laite saattaa käynnistyä (enintään 35 minuuttia) ennen määritettyä aikaa, jotta haluttu lämpötila saavutetaan määräaikaan mennessä.
- Ajastimen toiminta perustuu kellonaikaan, joka on määritetty kaukosäätimellä, ja määrittämisen jälkeen se toistuu päivittäin. Kelloasetuksen määrittämisestä on tietoa Pikaoppaassa.

## Huom

ECONAVI , POWERFUL/ QUIET , NANOE-G

- Voidaan aktivoida kaikissa tiloissa ja voidaan peruuttaa painamalla vastaavaa painiketta uudelleen.

ECONAVI , POWERFUL/ QUIET

- Ei voida valita samaan aikaan.

## Säädä ilmvirran suuntaa vaakasuunnassa

- Manuaalinen säätö.

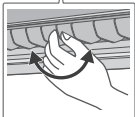

# Lisätietoja...

## Toimintatila

**HEAT** : Laitteen lämpeneminen kestää jonkin aikaa. Tällöin virran indikaattori vilkkuu.

- Yksikkö voi katkaista laitteen lämpimän ilman syötön. Toiminnan aikana laitteen merkivalo palaa.

**COOL** : Vähennä jäähdystoiminnon aikaista virrankulutusta sulkemalla verhot, jotta aurinko ei pääse lämmittämään huoneilmaa.

**DRY** : Laitteen tuuletin toimii hiljaisella nopeudella ja jäähdyttää ilmaa vain vähän.

**FAN** : Ilman kierrätys huoneessa.

**AUTO** : Toimintatilan valinnan aikana virran indikaattori vilkkuu.

- Yksikkö valitsee toimintatilan 10 minuutin välein lämpötila-asetuksen ja huoneen lämpötilan mukaan.

## Suodattimen sisäinen nanoe-G-deaktivointi

nanoe-G saattaa aktivoitua ainoastaan kerran päivässä laitteen virran sammuttamisen jälkeen laitteen siihenastisen käyttömäärän perusteella.

Puhallin toimii 30 minuutin ajan säleikkö hieman avattuna kosteuden poistamiseksi sisäisistä osista. Tämä prosessi on käytettävissä ainoastaan, kun laitetta käytetään COOL/DRY-tilassa ennen virran sammuttamista. Tällöin nanoe-G deaktivoi suodattimen viruksia ja bakteereita 2 tunnin ajan puhallin pysäytettynä ja säleikkö suljettuna.

Älä katkaise virran syöttöä tämän toimen aikana. Tätä toimintoa ei jatketa virran katkeamisen jälkeen.

## ECONAVI

### Aurinkoanturin toiminta

**ECONAVI** ; tunnistaa auringonvalon voimakkuuden ja säätelee laitteen toimintaa säästääkseen energiaa.

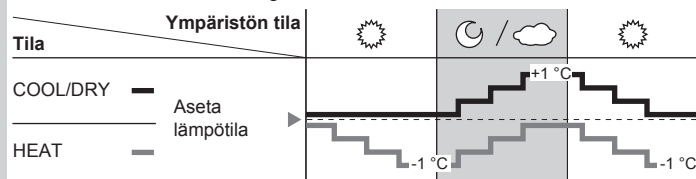

ECONAVI on aktivoituna, yksikkö säilyttää asetetun lämpötilan, kunnes havaitaan suuri auringonvalon intensiteetti. Aurinkoanturi havaitsee auringonvalon intensiteetin sään tai vuorokauden ajan vaihtuessa ja yksikkö säätelee lämpötilaa.

- Jos huoneessa ei ole ikkunoita tai ikkunoissa on paksut verhot, aurinkoanturi toimii kuten pilvisellä säällä tai yöllä.

## Käyttöolosuhteet

Käytä tätä ilmastointilaitetta seuraavissa lämpötiloissa.

DBT : Kuiva lämpötila

WBT : Märkä lämpötila

Lämpötila (°C)		Sisällä		Ulkona	
		DBT	WBT	DBT	WBT
COOL	Maks.	32	23	43	26
	Min.	16	11	-15	-
HEAT	Maks.	30	-	24	18
	Min.	16	-	-15	-
+8/10°C HEAT	Maks.	10	-	-	-
	Min.	8	-	-15	-

# Puhdistusohjeet

Laitte on puhdistettava säännöllisin väliajoin, jotta se toimisi mahdollisimman hyvin. Likainen yksikkö voi aiheuttaa vikatilaa ja saatat nähdä nanoe-G ilmaisimen vilkkuvan tai virhekoodin "H99". Ota yhteyttä valtuutettuun jälleenmyyjään.

- Ennen puhdistamista katkaise virransyöttö ja irrota pistoke pistorasiasta.
- Älä koske alumiiniseen jäähdytysripaan, sen terävät reunat voivat aiheuttaa vammoja.
- Älä käytä bensiiniä, tinneriä tai hankausjauhetta.
- Käytä saippuaa (≈ pH 7) tai neutraalia yleispuhdistusainetta.
- Älä käytä yli 40 °C lämpöistä vettä.

## Sisäyksikkö

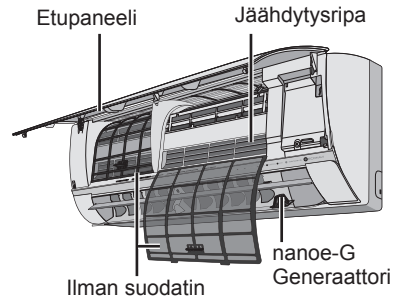

## Sisäyksikkö

Pyyhi yksikkö varovasti pehmeällä, kuivalla liinalla.



## Etupaneeli

Pese varovaisesti ja kuivaa.

### Poista etupaneeli

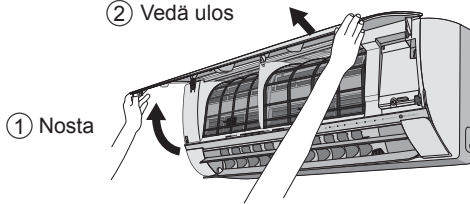

### Sulje pitävästi

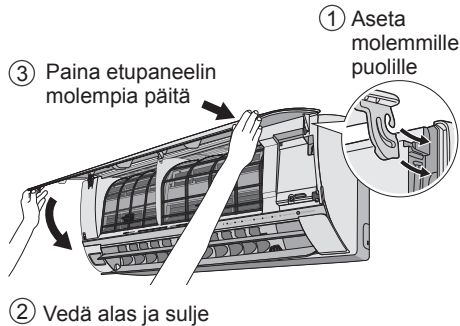

## nanoe-G Generaattori

Joka toinen viikko

- Puhdista kuivalla vanupuikolla.
- Älä kosketa käytön aikana.

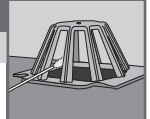

## Ilman suodatin

Joka toinen viikko

- Pese ja huuhtele suodatin varovaisesti vedellä. Älä vahingoita suodattimen pintaa.
- Anna suodattimien kuivaa täysin kuiviksi varjoisessa paikassa, suojattuina tulelta tai suoralta auringonvaloilta.
- Korvaa vioittuneet suodattimet uusilla.



### Poista ilmasuodatin

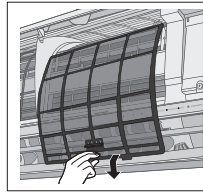

### Kiinnitä ilmasuodatin

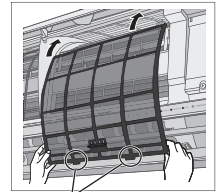

Aseta laitteeseen

## Kausitarkastus pitkän käyttötauan jälkeen

- Tarkista kauko-ohjaimen paristot.
- Ei esteitä ilman tulo- ja poistoaukkoihin.
- Valitse COOL/HEAT-toiminta Auto OFF/ON -painikkeella. Kun laite on toiminut 15 minuutin ajan, ilman tuloja poistoaukkojen välillä voi olla seuraavanlainen lämpötilaero:

COOL: ≥ 8 °C

HEAT: ≥ 14 °C

## Pidempiaikainen käyttämättömyys

- Aktivoi HEAT-tila kahden tai kolmen tunnin ajaksi yksikön sisäisiin osiin jääneen kosteuden poistamiseksi huolellisesti homeen kasvun estämistä varten.
- Katkaise virransyöttö ja irrota pistoke rasiasta.
- Poista kauko-ohjaimen paristot.

# Vianetsintä

Seuraavassa kuvatut ilmiöt eivät ole merkki toimintahäiriöstä.

Ilmiö	Syy
Sisäyksiköstä tulee sumua.	• Vesi tiivistyy jäähdytystoiminnan seurauksena.
Veden virtauksen ääni toiminnan aikana.	• Jäähdytysaine virtaa laitteen sisällä.
Huoneessa on omituinen haju.	• Kyseessä voi olla seinistä, matosta, huonekaluista tai vaatteista tuleva kostea haju.
Sisätuuletin pysähtyy ajoittain automaattisen tuulettimen nopeuden asetuksen aikana.	• Tämä auttaa poistamaan ympäröivät hajut.
Ilmavirtaus jatkuu, vaikka toiminto on päättynyt.	• Sisäyksikköön jääneen lämmön poistaminen (enintään 30 sekuntia).
Toiminta viivästyy muutamilla minuuteilla uudelleen käynnistämisen jälkeen.	• Viivästyminen suojaa yksikön kompressoria.
Ulkoyksiköstä tulee vettä/höyryä.	• Putkissa tapahtuu tiivistymistä tai höyrystymistä.
TIMER-merkkivalo on aina päällä.	• Ajustimen asetus toistuu päivittäin asetuksen jälkeen.
Laitteen toimiessa säleikkö on kiinni.	• AIR SWING -asetuksena on AUTO.
Sisätuuletin pysähtyy ajoittain lämmitystoiminnan aikana.	• Tahattoman jäähdytysvaikutuksen ehkäisemiseksi.
POWER-merkkivalo vilkkuu ennen kuin yksikkö on päällä.	• Tämä on alustava vaihe valmisteltaessa laitteen toimintaa, kun ON-ajastin on asetettu päälle.
Käytön aikana kuuluu murtumiselta kuulostava ääni.	• Laite laajenee tai vetäytyy lämpötilan vaihteluiden vaikutuksesta.

Tarkista seuraavat asiat ennen kuin otat yhteyttä huoltoliikkeeseen.

Ilmiö	Tarkista
Toiminta HEAT/COOL-tilassa ei ole tehokasta.	• Aseta oikea lämpötila. • Sulje ovet ja ikkunat. • Puhdista tai vaihda suodattimet. • Poista mahdolliset esteet ilman tulo- ja poistoaukoista.
Äänekäs toiminnan aikana.	• Tarkista, onko yksikkö asennettu vinoon. • Sulje takapaneeli oikein.
Kauko-ohjain ei toimi. (Näyttö on himmeä tai kaukosäätimen signaali heikko.)	• Aseta paristot laitteeseen oikein. • Vaihda paristot tarvittaessa.
Yksikkö ei toimi.	• Tarkista, onko vikavirtakytkin lauennut. • Tarkista, onko ajastin käytössä.
Laite ei vastaanota kaukosäätimen signaalia.	• Varmista, ettei kaukosäätimen ja laitteen välissä ole esteitä. • Loistevalaistus saattaa häiritä kaukosäätimen signaalin kulkua. Ota yhteyttä valtuutettuun jälleenmyyjään.

## KRIITTISET VIKATAPAUKSET

KÄTKÄISE VIRTJA JA IRROTA PISTOKE ja ota yhteyttä valtuutettuun jälleenmyyjään seuraavissa tapauksissa:

- Epätavallinen ääni käytön aikana.
- Kauko-ohjaimen on päässyt vettä/vieraita hiukkasia.
- Sisäyksiköstä vuotaa vettä.
- Katkaisija kytkee pois päältä toistuvasti.
- Virtajohto lämpenee epätavallisen kuumaksi.
- Kytkimet tai painikkeet eivät toimi oikein.

## Yksikkö pysähtyy ja ajastimen indikaattori vilkkuu.

Selvitä virhekoodi kaukosäätimen avulla.

- 1 Paina 5 sekunnin ajan
- 2 Paina, kunnes kuulet äänimerkin. Kirjoita sen jälkeen vikakoodi muistiin
- 3 Paina 5 sekunnin ajan poistuaaksesi tarkistustilasta
- 4 Sammuta laite ja ilmoita virhekoodi valtuutetulle jälleenmyyjälle

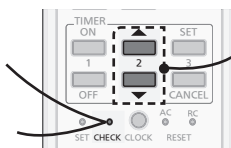

• Joidenkin virheiden yhteydessä laite voidaan käynnistää uudelleen rajoitetuin toiminnoin. Tällöin laite antaa aluksi 4 äänimerkkiä.



## Tietoja vanhojen laitteiden ja käytettyjen paristojen keräyksestä ja hävittämisestä



Nämä merkinnät tuotteissa, pakkauksissa ja/ tai niihin liitettyissä dokumenteissa tarkoittavat, että käytettyjä sähkö- ja elektroniikkalaitteita sekä paristoja ei tule sekoittaa tavalliseen kotitalousjätteeseen.

Vanhojen tuotteiden ja käytettyjen paristojen asianmukainen käsittely, talteen ottaminen ja kierrätys edellyttävät niiden viemistä tarjolla oleviin keräyspisteisiin kansallisten määräysten sekä direktiivien 2002/96/EC ja 2006/66/EC mukaisesti.

Kun hävität tuotteet ja paristot asianmukaisesti, autat säilyttämään arvokkaita luonnonvaroja sekä ehkäisemään ihmisen terveydelle ja ympäristölle haitallisia vaikutuksia, joita vääränlainen jätteenkäsittely voi aiheuttaa.

Ota yhteys asuinkuntasi viranomaisiin, jätteenkäsittelystä vastaavaan tahoon tai tuotteiden ostopaikkaan saadaksesi lisätietoja vanhojen tuotteiden ja paristojen keräyksestä ja kierrätyksestä.

Tuotteiden epäasianmukaisesta hävittämisestä saattaa seurata kansallisessa lainsäädännössä määrätty rangaistus.



### Yrityksille Euroopan unionissa

Lisätietoja sähkö- ja elektroniikkalaitteiden hävittämisestä saat jälleenmyyjältä tai tavarantoimittajalta.



### [Tietoja hävittämisestä Euroopan unionin ulkopuolella]

Nämä merkinnät ovat voimassa ainoastaan Euroopan unionin alueella. Ota yhteys paikallisiin viranomaisiin tai jälleenmyyjään saadaksesi tietoja oikeasta jätteenkäsittelymenetelmästä. Paristomerkintää koskeva huomautus (alla kaksi esimerkkiä merkinnöistä): Tämä merkki voi olla käytössä yhdessä kemiallisen merkinnän kanssa. Siinä tapauksessa merkki noudattaa kyseistä kemikaalia koskevan direktiivin vaatimuksia.

**Pb**

# Giver maksimal komfort, ren luft og optimal energibesparelse

## **ECONAVI**

Sollys-sensoren registrerer sollysets intensitet og hjælper med at kontrollere opvarmnings-/ nedkølingstemperaturer, for at yde optimal komfort.

Se "Hvis du vil vide mere..." for yderligere oplysninger.

## **nanoe-G**

Deaktiverer skadelige mikroorganismer, såsom vira, bakterier, etc. for at holde luft ren.

Uskadeliggør også virus og bakterier på filteret, så de indvendige dele af enheden holdes rene.

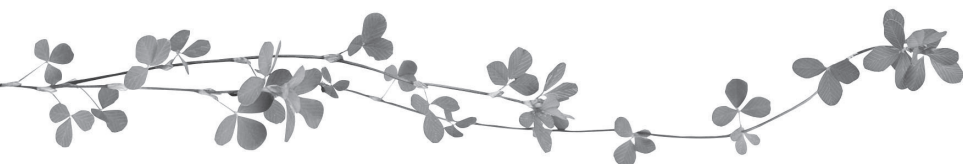

# Kvikvejledning

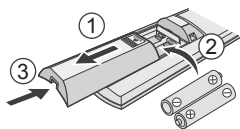

## Isætning af batterier

- ① Træk bagsiden af fjernbetjeningen
- ② Isæt AAA- eller R03-batterier (kan bruges i ~ 1 år)
- ③ Luk dækslet

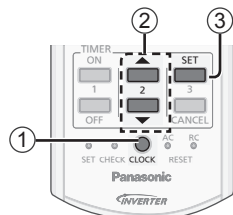

## Indstilling af ur

- ① Tryk på CLOCK
- ② Indstil et tidspunkt
- ③ Bekræft

## Grundlæggende betjening

- ① Vælg den ønskede tilstand



- ② Start/stop driften

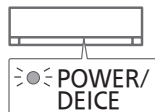

- Vær opmærksom på, at OFF- (FRA) indikationen **OFF** er sat til ved start.

- ③ Vælg den ønskede temperatur

- Områdevalg: 16°C ~ 30°C (Gælder ikke ved tilstanden FAN).

- Drift af anlægget inden for den anbefalede temperatur kan spare på energien.

HEAT (LUFTVARMNING):

20 °C ~ 24 °C.

COOL (LUFTKØLING):

26 °C ~ 28 °C.

DRY (AFFUGT): 1 °C ~ 2 °C

lavere end  
rumtemperatur.

- Du kan dæmpe eller gendanne enhedens indikatorstyrke ved at trykke på og holde den inde i 5 sekunder.
- Brug fjernbetjeningen inden for 8 m fra fjernbetjeningsmodtageren på den indendørs enhed.

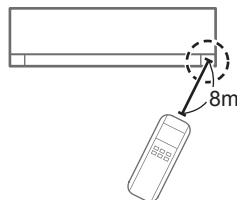
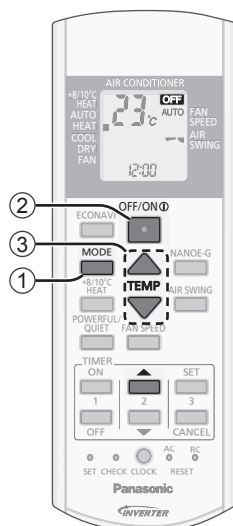

Illustrationerne i denne brugervejledning er udelukkende til orienteringsformål og kan afvige fra det aktuelle anlæg. Der tages forbehold for ændringer uden varsel med henblik på forbedringer.

## Indholdsfortegnelse

Sikkerhedsforskrifter.....	44-45
Sådan bruger du anlægget.....	46-47
Hvis du vil vide mere.....	48
Rengøringsvejledning.....	49
Fejlfinding .....	50
Oplysninger .....	51

### Tilbehør

- Fjernbetjening
- AAA- eller R03-batterier × 2
- Holder til fjernbetjening
- Skruer til fjernbetjeningsholder × 2

# Sikkerhedsforskrifter

For at forhindre personskade, skade mod andre eller beskadigelse af ejendom skal følgende overholdes:

Forkert brug grundet manglende overholdelse af brugsanvisningen kan resultere i person- eller tingskade, og farligheden heraf er klassificeret nedenstående:

	<b>ADVARSEL</b>	Dette symbol advarer om fare for dødsfald eller alvorlig tilskadekomst.
--	-----------------	---

	<b>FORSIGTIG</b>	Dette symbol advarer om fare for person- eller tingskade.
--	------------------	---

Anvisninger, der skal følges, klassificeres med følgende symboler:

	Dette symbol angiver en handling, der er <b>FORBUDT</b> .
--	---

		Disse symboler angiver, at handlingen er <b>OBLIGATORISK</b> .
		

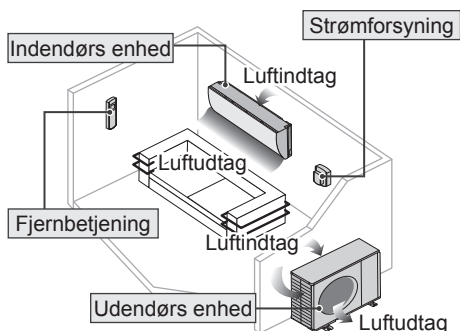

## ADVARSEL

### Indendørs enhed og udendørs enhed



Dette apparat kan anvendes af børn i alderen fra 8 år og opefter, og af personer med nedsatte fysiske, sensoriske eller mentale evner, eller manglende erfaring og viden, hvis de har fået information eller instruktion om brugen af apparatet på en sikker måde, og forstår den involverede risiko. Børn må ikke lege med apparatet. Rengøring og vedligeholdelse må ikke foretages af børn uden opsyn.

Kontakt din autoriserede forhandler eller specialist for at få rensede de indre dele, reparere, installere, fjerne og geninstallere enheden. Forkert installation og håndtering kan forårsage lækage, elektrisk stød eller brand.

Få bekræftet hos autoriseret forhandler eller specialist, at du kan bruge et andet kølemiddel end det anbefalede.

Brug af en anden kølemiddeltype end den specificerede kan forårsage skader på produktet, brud, og personskader osv.



Installer ikke enheden i en potentiel eksplosiv eller brandbar atmosfære. I modsat fald kan det resultere i en brandulykke.

Undgå, at fingre eller andre genstande berører airconditionanlægget eller den udvendige enhed, da roterende dele kan forårsage personskade.



Berør ikke den udvendige enhed, når det lynrer, da det kan forårsage stød.

Udsæt ikke dig selv direkte for kold luft i en lang periode for at undgå for kraftig afkøling.

Undgå at sidde eller træde på enheden, da du kan falde ned.



### Fjernbetjening



Lad ikke helt små og mindre børn lege med fjernbetjeningen for at forhindre dem i at slugte batterierne ved et uheld.

### Strømforsyning



Brug ikke en ændret ledning, samlet ledning, forlængerledning eller ikke-specificeret ledning for at forhindre overophedning og brand.





Sådan undgås overopvarmning, brand eller elektrisk stød:

- Brug ikke den samme stikkontakt til andet udstyr.
- Betjen ikke enheden med våde hænder.
- Bøj ikke netledningen for meget.
- Start og stop ikke enheden ved at sætte nedstikket i og trække det ud.



Hvis netledningen er beskadiget, skal den, for at undgå enhver risiko, udskiftes af producenten, en servicerepræsentant eller en tilsvarende kvalificeret fagmand.

Det anbefales på det kraftigste at installere med ELCB (Earth Leakage Circuit Breaker) eller RCD (Residual Current Device), så støv eller brand undgås.

Sådan undgås overopvarmning, brand eller elektrisk stød:

- Sæt netstikket rigtigt i.
- Støv på netstikket bør jævnligt tørres af med en tør klud.

Indstil brugen af dette produkt, når noget unormalt/en fejl, og frakobl netstikket, eller sluk på strømkontakten og afbryderen. (Risiko for røg/brand/elektrisk stød)

- Eksempler på noget unormalt/en fejl
- ELCB udløses ofte.
  - Der konstateres en lugt af brændt.
  - Enheden støjer eller vibrerer unormalt.
  - Der lækker vand fra den indendørs enhed.
  - Netledningen eller -stikket bliver unormalt varmt.
  - Ventilatorhastigheden kan ikke reguleres.
  - Enheden holder omgående op med at køre, selvom den er tændt og klar til brug.
  - Ventilatoren stopper ikke, selvom betjeningen stopper.

Kontakt omgående din lokale forhandler for vedligeholdelse/reparation.



Dette udstyr skal jordforbindes, så støv eller brand undgås.



Forebyg elektrisk stød ved at slukke for strømmen, og tag stikket ud:

- Før rengøring eller vedligeholdelse
- Når anlægget ikke skal anvendes i længere tid
- Under unormalt stærk lynaktivitet.



**FORSIGTIG**

### Indendørs enhed og udendørs enhed



For at undgå skader eller korrosion på indendørsenheden må den ikke vaskes med vand, rensbenzin, fortynder eller skurepulver.



Brug den ikke til bevarelse af præcisionsudstyr, fødevarer, dyr, planter, kunstværker eller andre genstande. Dette kan bevirke kvalitetsforringelse osv.

Brug ikke brandbart udstyr foran luftudtaget, så spredning af ild undgås.

Udsæt ikke planter eller husdyr direkte for luftstrømmen for at undgå kvæstelser osv.

Berør ikke den skarpe aluminiumsfinne, da skarpe dele kan forårsage personskade.



TÆND ikke den indendørs, når gulvet vokses. Efter gulvet er vokset, skal rummet udluftes ordentligt, før enheden betjenes.

Installer ikke enheden i et olie- og røgfyldt område for at undgå beskadigelse af enheden.

Adskil ikke enheden for at rengøre den, så personskade undgås.

Undgå at stå på en ustabil bænk ved rengøring af enheden for at undgå personskade.

Anbring ikke en vase eller vandbeholder på enheden. Vandet kan komme ind i enheden og forringe isolationen. Dette kan bevirke elektrisk stød.

Åbn ikke vinduet eller døren i længere tid under anvendelse af funktionen COOL (LUFTKØLING)/DRY (AFFUGT).



Undgå lækage ved at sikre, at drænrøret er:

- Tilsluttet korrekt,
- Holdes fri af tagrender og beholdere
- Ikke er nedsænket i vand

Efter en lang periode med brug eller brug med forbrændingsudstyr skal lokalet udluftes jævnligt.

Kontroller, at installationsracket efter længere tids brug ikke er svækket for at undgå, at enheden falder ned.

### Fjernbetjening



Undlad brug af genopladelige (Ni-Cd) batterier. Hvilket kan ødelægge fjernbetjeningen.



Sådan undgås fejl eller beskadigelse af fjernbetjeningen:

- Fjern batterierne, hvis anlægget ikke skal bruges i længere tid.
- Der skal isættes nye batterier af samme type i overensstemmelse med den angivne polaritet.

### Strømforsyning



For at forhindre støv må du ikke stikket ud ved at trække i ledningen.

# Sådan bruger du anlægget

● POWER/DEICE (Grøn/Blå) ● TIMER (Orange) ● +8/10°C HEAT (Grøn) ● NANOE-G (Blå) ● POWERFUL (Orange) ● QUIET (Orange) ● **nano-e-G** ● **ECONAVI** (Grøn)

## ECONAVI Sådan optimeres energibesparelsen



## MODE Sådan vælges driftstilstand

**HEAT (LUFTVARMNING)** - Nyd den varme luft  
**COOL (LUFTKØLING)** - Nyd den kølige luft  
**DRY (AFFUGT)** - Affugter omgivelserne  
**FAN (VENTILATOR)** - Luftcirkulation i rummet  
**AUTO** - Praktisk for dig

## +8/10°C HEAT Indstilling af min. drifttemperatur

- Hold indendørstemperaturen på 8/10°C. Blæseren skifter automatisk til høj blæserhastighed.
- Denne handling overskriver driftstilstanden og kan annulleres ved at trykke på **MODE**.
- Afrimningsdrift på uendørsenheden kan forårsage pludselig kold luft fra indendørsenheden. Undgå kold luft med opvarmningsfunktionen.

## POWERFUL/QUIET Du kan skifte mellem kraftfuld & støjsvag

→ POWERFUL → QUIET → NORMAL

### POWERFUL: Opnå temperatur hurtigt

- Driften standser automatisk efter 20 minutter.

### QUIET: Nyde lydløse betjening

- Denne drift reducerer luftstøj.

## Knappen auto OFF/ON (AUTO-TÆND/SLUK)

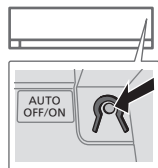

Bruges, når fjernbetjeningen er forlagt eller ikke fungerer. Løft frontpanelet:

1. Tryk på knappen én gang for at bruge i AUTO-tilstand.
  2. Tryk på knappen og hold den nede, indtil du hører 1 bip, og slip derefter knappen for at bruge tvunget KØLE-tilstand.
  3. Gentag trin 2. Tryk på knappen og hold den nede, indtil du hører 2 bip, og slip derefter knappen for at bruge normal KØLE-tilstand.
  4. Gentag trin 3. Tryk på knappen og hold den nede, indtil du hører 3 bip, og slip derefter knappen for at bruge tvunget VARME-tilstand.
- Tryk på knappen igen for at slukke.

Indikator

Fjernbetjeningens display

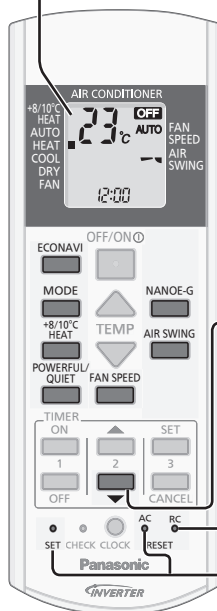

Sollyssensor og fjernbetjeningens modtager

Holdes nede i ca. 10 sekunder for at få vist temperaturindstilling i °C eller °F.

Tryk for at gendanne fjernbetjeningen til standardindstillingen.

Bruges ikke i normal drift.

## FAN SPEED Sådan vælges blæserhastighed

(Fjernbetjeningens display)



- I AUTO indstilles indendørsventilatorens hastighed automatisk i overensstemmelse med driftstilstanden.
- Hvis den manuelle blæserhastighed forårsager ubehag i VARME-tilstand, kan man skifte blæserhastigheden til AUTO eller sænke blæserhastigheden.

NANOE-G



## Rensning af luften

☺:NANOE-G

- Kan også aktiveres, selvom der er slukket for enheden. I denne tilstand vil enheden fungere som en blæser med blæserhastigheden AUTO og vip af lamelgitteret.

## For at inaktivere virus/bakterier på filteret

☺:NANOE-G ● POWER

- Efter der er slukket for enheden, kan nanoe-G-filterets renseseffekt fortsat fungere i op til 150 minutter. Hvis der slukkes for enheden, annulleres denne funktion.
- Denne funktion deaktiveres fast fremover ved at trykke på og holde den nede, til der høres et kort bip. Dette vil slå nanoe-G-luftrensningen fra.
- nanoe-G-filterets renseseffekt aktiveres igen ved at trykke på og holde den nede, til der høres et langt bip.

AIR SWING



## Sådan justeres det lodrette luftflow

(Fjernbetjeningens display)



- Sørg for at holde rummet ventileret.
- I tilstanden COOL/DRY, hvis AUTO er indstillet, svinger lamelgitteret automatisk op/ned.
- I tilstanden HEAT, hvis AUTO er valgt, sidder det vandrette lamelgitter fast i en foruddefineret stilling.

## Sådan indstilles timeren

2 sæt ON- og OFF-timere er tilgængelige til at TÆNDE eller SLUKKE for enheden på forskellige forudindstillede tidspunkter.

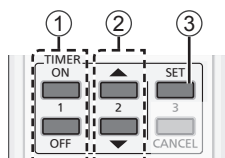

### ① Slå timer TIL eller FRA

• Hver gang du trykker:

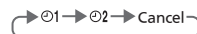

Eksempel:  
OFF kl. 22:00



### ② Indstil et tidspunkt



### ③ Bekræft



- Tryk på eller for at vælge enten ① eller ②, og tryk derefter på for at annullere ON- eller OFF-timeren.
- Hvis timeren annulleres manuelt eller på grund af strømsvigt, kan du genindstille timeren ved at trykke på eller for at vælge enten ① eller ②, og derefter trykke på .
- Den nærmeste indstilling af timeren vises og aktiveres i rækkefølge.
- Når TIL-timeren er indstillet, starter anlægget muligvis før det valgte tidspunkt (op til 35 minutter før) for at opnå den ønskede temperatur til tiden.
- Timerdrift er baseret på uret, der er indstillet i fjernbetjeningen og gentages dagligt, når den er fastsat. For indstilling af uret, henvises til Quick guide.

## Bemærk

ECONAVI , POWERFUL/QUIET , NANOE-G

- Kan aktiveres i alle tilstande, og kan annulleres ved at trykke på den samme knap igen.

ECONAVI , POWERFUL/QUIET

- Kan ikke vælges på samme tidspunkt.

## Justering af vandret luftstrømsretning

• Kan indstilles manuelt.

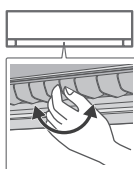

# Hvis du vil vide mere...

## Driftstilstand

**HEAT (LUFTVARMNING)** : Det tager anlægget et stykke tid at varme op. Driftsindikatoren blinker i denne tilstand.

- Enheden afbryder muligvis varmluftforsyningen under afvisning. Afvisningsindikatoren ON er tænd imens.

**COOL (LUFTKØLING)** : Brug gardiner til at skærme af for sollys og varme udefra for at nedsætte strømforbruget i køletilstand.

**DRY (AFFUGT)** : Anlægget kører ved lav ventilatorhastighed for at opnå en afdæmpet køletilstand.

**FAN (VENTILATOR)** : Luftcirkulation i rummet

**AUTO** : Under driftstilstand blinker driftsindikatoren.

- Enheden vælger driftstilstand hvert 10 minut, så den passer til temperaturindstillingen og rumtemperaturen.

## nanoe-G-filterets renseseffekt

Afhængigt af enhedens samlede driftstid aktiveres nanoe-G-filterets renseseffekt evt. kun én gang om dagen, efter der er slukket for enheden.

Blæseren vil køre i 30 minutter med lamelgitteret let åbent for at fjerne den fugt, der kan være tilbage i de indvendige dele. Dette forekommer kun, hvis enheden er i tilstanden COOL/DRY, før der slukkes for den. Derefter renses nanoe-G filteret for virus/bakterier i to timer, hvor blæseren er stoppet og lamelgitteret lukket.

Undlad at slukke for strømmen, mens dette foregår. Denne funktion starter ikke igen efter strømsvigt.

## ECONAVI

### Sensorens drift ved sollys

**ECONAVI** ; Detekterer sollysets intensitet og enheden tilpasser temperaturen for at spare energi.

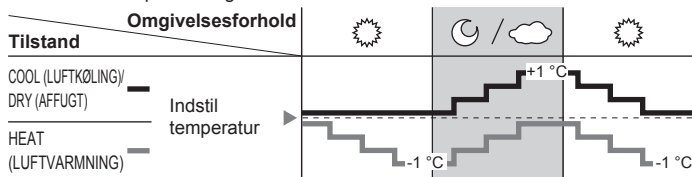

ECONAVI bliver aktiveret og enheden holder den indstillede temperatur, indtil høj sollysentensitet registreres. Sollyssensoren registrerer sollysets intensitet under skiftende vejrforhold eller dag/nat-skift, og enheden justerer temperaturen i overensstemmelse hermed.

- Et lokale uden vinduer eller med et tykt gardin vil sollyssensoren vurdere som overskyet/nat.

## Driftsbetingelser

Brug dette airconditionanlæg inden for følgende temperaturområder.

DBT : Tørpæretemperatur

WBT : Vådpæretemperatur

Temperatur (°C)		Indendørs		Udendørs	
		DBT	WBT	DBT	WBT
COOL (LUFTKØLING)	Maks.	32	23	43	26
	Min.	16	11	-15	-
HEAT (LUFTVARMNING)	Maks.	30	-	24	18
	Min.	16	-	-15	-
+8/10°C HEAT (LUFTVARMNING)	Maks.	10	-	-	-
	Min.	8	-	-15	-



# Rengøringsvejledning

For at sikre optimal ydeevne af enheden, skal rengøring udføres med regelmæssige mellemrum. En uren enhed kan forårsage funktionsfejl, og du kan se nanoe-G-indikatoren blinke eller fejlkode "H99". Kontakt din autoriserede forhandler.

- Afbryd strømmen og træk stikket ud, inden der foretages rengøring.
- Rør ikke ved aluminiumsbladet, skarpe dele kan forårsage personskade.
- Brug ikke rensbenzin, fortynder eller skurepulver.
- Brug kun sæbe ( $\approx$  pH 7) eller neutrale rengøringsmidler til husholdning.
- Brug ikke vand, der er varmere end 40 °C.

## Indendørs enhed

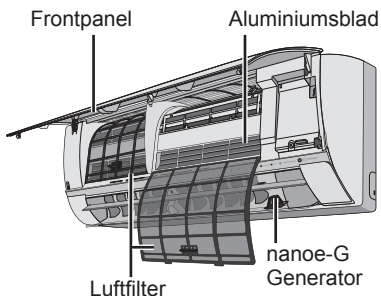

### Indendørs enhed

Aftør anlægget forsigtigt med en blød, tør klud.



### nanoe-G Generator

Hver 2. uge

- Rengør med en tør vatpind.
- Må ikke berøres under driften.



### Luffilter

Hver 2. uge

- Vask/skyl filteret forsigtigt med vand for at undgå beskadigelse af filterets overflade.
- Tør filterne grundigt i skygge, væk fra åben ild eller direkte sollys.
- Udskift filtret, hvis det er beskadiget.



### Frontpanel

Vask det forsigtigt og aftør det.

### Fjern frontpanelet

② Træk ud

① Løft

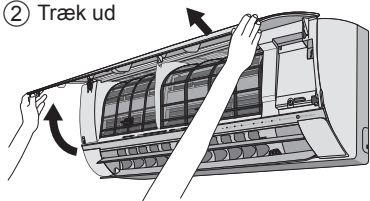

### Luk det sikkert

③ Tryk på begge ender af frontpanelet

① Indsæt på begge sider

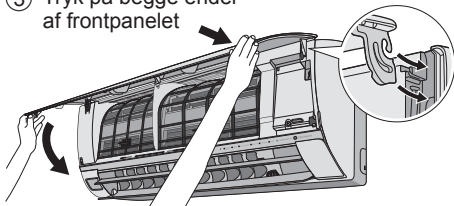

② Luk ned

### Fjern luffilter

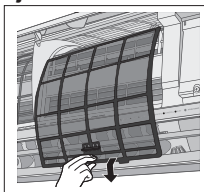

### Montér luffilter

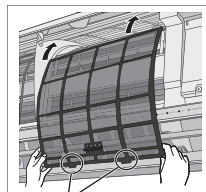

Sæt det ind i enheden

### Ved sæsoneftersyn efter længere driftspause

- Kontrol af batterierne i fjernbetjeningen.
- Ingen blokeringer i luftindtags- og aftræksåbninger.
- Brug Auto OFF/ON-knappen til at vælge COOL/HEAT. Efter 15 minutters drift er det normalt at have den følgende temperaturforskel mellem luftindtagene og luftudgangene:

COOL (LUFTKØLING):  $\geq 8$  °C

HEAT (LUFTVARMNING):  $\geq 14$  °C

### Før en længere driftspause

- For at forhindre skimmelvækst skal HEAT aktiveres i 2~3 timer for at fjerne al fugt i de indvendige dele.
- Afbryd strømmen, og tag stikket ud.
- Fjern batterierne i fjernbetjeningen.

# Fejlfinding

De følgende symptomer er ikke udtryk for funktionsfejl.

Symptom	Årsag
Der kommer tåge ud af indendørsenheden.	• Kondenseringsvirkning på grund af køleprocessen.
Lyden af strømmende vand kan høres under drift.	• Kølemiddelstrømning i anlægget.
Der er en mærkelig lugt i rummet.	• Dette kan evt. være en fugtig lugt afgivet af tapet, gulvtæppe, møbler eller tøj.
Indendørsventilatoren stopper med mellemrum i forbindelse med automatisk ventilatorindstilling.	• Dette medvirker til at fjerne de omgivende lugte.
Luftstrømmen fortsætter efter afsluttet drift.	• Udledning af restvarme fra indendørsenheden (maksimalt 30 sekunder).
Driften forsinkes i nogle få minutter efter genstart.	• Forsinkelsen er en beskyttelse af anlæggets kompressor.
Udendørsenheden udsender vand/damp.	• Der forekommer kondensering eller fordampning på rørene.
TIMER-indikatoren er altid tændt.	• Indstillingen på timeren gentages dagligt, når den først er foretaget.
Når afvisning foretages, er spjældet lukket.	• AIR SWING er indstillet på AUTO.
Indendørsventilatoren stopper med mellemrum i forbindelse med opvarmningstilstand.	• For at undgå utilsigtet kølevirkning.
POWER-indikatoren blinker, før enheden tændes.	• Det er et indledende skridt til forberedelse af drift, når ON-timeren er blevet indstillet.
Det lyder som om noget revner, når enheden bruges.	• Temperaturændringer kan få det materiale, som enheden er lavet af, til at udvide sig eller trække sig sammen.

Kontroller følgende, før service tilkaldes.

Symptom	Kontrol
Drift i HEAT/COOL-tilstand fungerer ikke effektivt.	• Indstil temperaturen korrekt. • Luk alle døre og vinduer. • Rens eller udskift filtrene. • Fjern alle forhindringer i luftindtags- og aftræksåbninger.
Støj under driften.	• Kontroller, om anlægget er blevet installeret på et hældende underlag. • Luk frontpanelet korrekt.
Fjernbetjeningen virker ikke. (Displayet eller sendesignalet er svagt.)	• Isæt batterierne korrekt. • Udskift svage batterier.
Anlægget virker ikke.	• Kontroller, om effektafbryderen er blevet aktiveret. • Kontroller, om timere er blevet indstillet.
Anlægget modtager ikke signal fra fjernbetjeningen.	• Sørg for, at modtageren ikke er blokeret. • Nogle lysstofrør kan forstyrre signalet. Kontakt din autoriserede forhandler.

## KRITERIER FOR FUNKTIONSSVIGT

SLUK FOR STRØMMEN OG TAK STIKKET UD og kontakt derefter din autoriserede forhandler, hvis ét af følgende indtræffer:

- Unormal lyd ved drift.
- Vand/fremmede partikler i fjernbetjeningen.
- Vand lækker fra indedelen.
- Sikring springer flere gange.
- Elkabel overophedet.
- Afbryder eller knapper fungerer ikke.

## Enheden stopper, og TIMER-indikatoren blinker.

Brug fjernbetjeningen til at hente fejlkoden.

- Tryk i 5 sekunder
- Tryk, indtil du hører en bippelyd, og skriv så fejlkoden ned
- Tryk i 5 sekunder for at afslutte kontrol
- Sluk for enheden, og giv besked om fejlkoden til den autoriserede forhandler

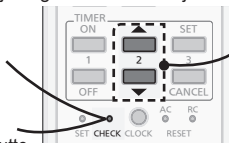

- For visse fejl kan det være nødvendigt at genstarte apparatet med begrænset funktion i 4 trin under opstart.

## Brugerinformation om indsamling og bortskaffelse af elektriskrot og brugte batterier



Disse symboler på produkter, emballage og/eller ledsagedokumenter betyder, at brugte elektriske og elektroniske produkter og batterier ikke må smides ud som almindeligt husholdningsaffald.

Sådanne gamle produkter og batterier skal indleveres til behandling, genvinding resp. recycling i henhold til gældende nationale bestemmelser samt direktiverne 2002/96/EF og 2006/66/EF.

Ved at bortskaffe sådanne produkter og batterier på korrekt vis hjælper du med til at beskytte værdifulde ressourcer og imødegå de negative påvirkninger af det menneskelige helbred og miljøet, som vil kunne være følgen af usagkyndig affaldsbehandling. Ønsker du mere udførlig information om indsamling og recycling af gamle produkter og batterier, kan du henvende dig til din kommune, deponeringselskabet eller stedet, hvor du har købt produkterne.

Usagkyndig bortskaffelse af elektriskrot og batterier kan eventuelt udløse bødeforlæg.



### For kommercielle brugere i Den Europæiske Union

Når du ønsker at kassere elektriske eller elektroniske apparater, bedes du henvende dig til din forhandler eller leverandør for nærmere information.

### [Information om bortskaffelse i lande uden for Den Europæiske Union]

Disse symboler gælder kun inden for Den Europæiske Union. Ønsker du at kassere sådanne produkter, bedes du forhøre dig hos din forhandler eller kommune med henblik på en hensigtsmæssig bortskaffelse.

Information om batterisymbol (to eksempler nedenfor):

Dette symbol kan optræde sammen med et kemisk symbol. I så fald opfylder det kravene for det direktiv, som er blevet fastlagt for det pågældende kemikalie.



Pb

**Panasonic Corporation**

Website: <http://panasonic.net/>

© Panasonic Corporation 2013

Printed in Malaysia

Authorised representative in EU Panasonic Testing Centre Panasonic Marketing Europe GmbH Winsbergring 15, 22525 Hamburg, Germany
---

**F569237**  
FS0413-0