

LUFTKONDITIONERING

BRUKSANVISNING
Väggmonterad modell

Svenska

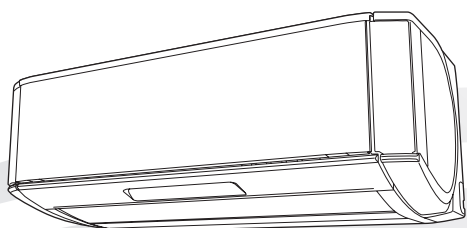

BRUKSANVISNING

ARTIKELNr. 9319356136-02

Luftkonditionering (Väggmonterad modell)

Innehåll

Säkerhetsföreskrifter	1	SENSOR (ENERGIBESPARING)	8
Egenskaper och funktioner	2	Filterrengöring	8
lordningställande	3	Luftrengöring med plasma	9
Översikt och drift av inomhusenhet	4	Allmän Information om driften	9
Översikt och användning av fjärrkontrollen	5	Rengöring och vård	10
Drift av timer	7	Felsökning	13
Komfort med den dubbla fläkten	7		

Säkerhetsföreskrifter

För att undvika personskada eller skada på egendom, läs igenom detta avsnitt noga innan du använder produkten, och se till att följa de följande säkerhetsåtgärderna.

Felaktig användning orsakad av misslyckandet att följa instruktionerna kan orsaka skada, vars allvar klassificeras enligt följande:



VARNING

Detta märke varnar för dödsfall eller allvarliga skador.



Detta märke betecknar en handling som är FÖRBJUDEN.



VAR FÖRSIKTIG

Detta märke varnar för personskada eller skada på egendom.



Detta märke betecknar en handling som är OBLIGATORISK.



VARNING



- Apparaten, med utlopp och inlopp ska installeras, användas och förvaras i ett rum med en golvyta som är större än X m².

09 typ	M (kg)	M ≤ 1,30
12 typ	X (m ²)	1,61

M (kg): Mängden köldmedel som ska laddas (IEC 60335-2-40)

X (m²): Minsta rumsyta

- Denna produkt innehåller inga reparerbara delar. Konsultera alltid auktoriserad servicepersonal för reparation, installation och flytt av denna produkt. Felaktig installation eller hantering kan orsaka läckage, elstöt eller brand.
- Vid händelsen av ett fel så som brinnande lukt, stoppa driften av luftkonditioneringsapparaten omedelbart och koppla bort all strömförsörjning genom att stänga av den elektriska brytaren eller koppla ur strömsladden. Kontakta sedan auktoriserad servicepersonal.
- Var försiktig så du inte skadar nätaggregatet. Om det är skadad, bör det bara bytas ut av auktoriserad servicepersonal.
- I händelse av ett kylläckage, se till att hålla dig borta från brand och brandfarliga objekt och kontakta auktoriserad servicepersonal.
- Vid händelsen av ett åskväder eller något tidigare tecken på ett blixtnedslag, stäng av luftkonditioneringsapparaten via fjärrkontrollen, och avstå från att komma i kontakt med produkten eller strömkällan för att förhindra elolyckor.
- Apparaten ska förvaras i ett rum utan kontinuerligt aktiva källor för antändning (till exempel: öppen eld, en gasapparat eller en elektrisk värmeapparat i drift).



- Apparaten ska förvaras i ett väl ventilerat område.
- Var uppmärksam på att köldmedel inte innehåller någon lukt.
- Apparaten ska förvaras på ett sådant sätt att det förhindrar att mekaniska skador uppstår.
- Bortskaffande av produkten ska ske på korrekt sätt, i enlighet med de nationella eller regionala bestämmelser.
- Den här enheten är inte avsedd att användas av personer (inklusive barn) med nedsatt fysisk, känslomässig eller mental förmåga, eller avsaknad av kunskaper och erfarenheter, om de inte har fått tillräcklig övervakning eller instruktioner gällande användning av enheten från en person som ansvarar för deras säkerhet. Barn ska övervakas för att säkerställa att de inte leker med enheten.
- Starta inte eller stoppa driften av denna produkt genom att sätta i eller dra ut stickkontakten, eller genom att sätta på eller stänga av strömbrytaren.
- Använd inte brandfarliga gaser i närheten av produkten.
- Utsätt dig inte direkt för det kylande luftflödet under många timmar.
- För inte in fingrar eller andra föremål i utloppsöppningen, öppna panelen, eller inloppsgallret.
- Använd ej med blöta händer.
- Installera inte enheten i ett området fyllt med mineralolja, såsom en fabrik eller ett område som innehåller en stor mängd av stänkt olja eller ånga såsom i ett kök.
- Använd inte några medel för att påskynda processen för avfrostning eller till för att rengöra apparaten, annat än det som rekommenderas av tillverkaren.
- Får inte punkteras eller brännas.



Säkerhetsföreskrifter (fortsättning)

⚠ VAR FÖRSIKTIG

- Tillhandahåll ventilation då och då under användning.
- Använd alltid denna produkt med luftfilter installerade.
- Se till att all elektronisk utrustning är minst 1 m (40 tum) från antingen inomhusenheten eller utomhusenheten.
- Koppla bort all strömförsörjning när du inte använder produkten under längre perioder.
- Efter en längre tids användning, se till att kontrollera monteringen av inomhusenheten för att förhindra den här produkten från att falla ned.
- Luftflödets riktning och rumstemperatur bör övervägas nogga, när du använder den här produkten i ett rum med spädbarn, barn, gamla eller sjuka personer.
- Efter rengöring med vatten av luftfilter, dammlådan och enheten för rengöring med plasma, torka av dem sedan med en mjuk trasa och låt dem torka i skuggan.
- Rikta inte luftflödet i eldstäder för uppvärmning.
- Blockera inte eller täck över inloppsgaller och utloppsöppningen.
- Tryck inte på aggregatets trädar.
- Klättra inte, placera föremål, eller häng föremål på denna produkt.
- Placera inte några andra elektriska produkter eller hushålls tillhörigheter under denna produkt. Droppande kondens från denna produkt kan bli blött och orsaka skador eller fel på din fastighet.
- Utsätt inte produkten direkt för vatten.
- Använd inte den här produkten för konservering av livsmedel, växter, djur, precisionsutrustning, konstverk, eller andra föremål. Detta kan leda till kvalitetsförsämring av dessa föremål.
- Utsätt inte djur eller växter för direkt luftflöde.
- Drink inte dräneringsvatten från luftkonditioneringsapparaten.
- Dra inte ut elkabeln.
- Rör inte aluminiumflänsarna av värmeväxlare inbyggda i denna produkt för att undvika personskador när du installerar eller upprätthåller enheten.
- Ställ dig inte på vacklande steg när du kör eller rengör produkten. De kan välta och orsaka skada.
- För inte in fingrar eller något annat skört föremål in i den dubbla fläktens inlopp eller utlopp.
- Rör inte den dubbla fläkten medan den är i rörelse.
- Rör inte eller placera något föremål på den dubbla fläkten.

Denna produkt innehåller fluoriderade växthusgaser.

Egenskaper och funktioner

KOMFORT MED DEN DUBBLA FLÄKTEN

De 2 typerna av luftflöde (kall-/varmluft från huvudfläkten, och luft med omgivningstemperatur från den dubbla fläkten) ger komfort i hela rummet. Rekommenderas för alla som inte gillar vanliga COOL/HEAT-lägen.

- COOL (KYLNING) -läge

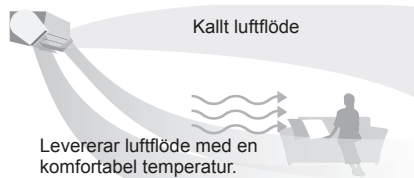

- HEAT (UPPVÄRMNING) -läge

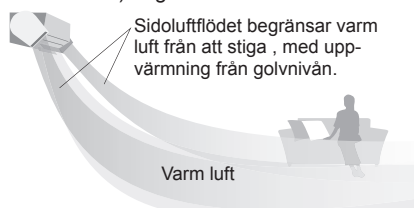

FILTERRENGÖRING

Tidskrävande rengöring av luftfilter sker automatiskt. Damm som fastnat på luftfiltret tas bort, vilket förhindrar en nedgång i prestanda.

LUFTRENGÖRING MED PLASMA

Fina partiklar som pollen och damm i huset samlas upp med statisk elektricitet för att göra luften ren i rummet.

UPPVÄRMNINGSDRIFT VID 10°C

Rumstemperaturen kan upprätthållas vid 10°C för att förhindra att rumstemperaturen faller för lågt.

EKONOMIDRIFT

När läget ekonomidrift används, kommer rumstemperaturen att vara lite högre än den inställda temperaturen i kyläge och lägre än den inställda temperaturen i läget för uppvärmning. Därför sparar du mer energi i läget för ekonomidrift än andra normala lägen.

AUTOMATISK VÄXLING

Driftläget (Kylning, Uppvärmning) växlas automatiskt för att upprätthålla inställd temperatur, och den inställda temperaturen hålls konstant vid alla tider.

STYRNING AV FLÄKT FÖR ENERGISPARANDE

När inställd temperatur uppnåtts under kyl drift, körs fläkten tidvis och energi sparas.

FINJUSTERING AV TEMPERATUREN

Temperaturen kan ställas in stegvis om 0,5°C.

PROGRAMTIDER

Programtider gör att du kan integrera drift för AV/PÅ-timer i en enda sekvens. Sekvensen kan innebära 1 övergång från AV-timer till PÅ-timer, eller från PÅ-timer till AV-timer inom en 24 timmars period.

SLEEP (INSOMNINGS) -TIMER

När "SLEEP (INSOMNINGS) -timer" -knappen trycks under uppvärmningsläget, sänks inställningen för luftkonditioneringsapparaten termostat gradvis under driftperioden; under läget kylning eller avfuktning, höjs inställningen för termostaten gradvis under driftperioden. När den inställda tiden uppnåtts slås enheten automatiskt av.

Ordningställande

! VARNING

! Var noga med att undvika att spädbarn och småbarn oavsiktligt sväljer batterier.

! VAR FÖRSIKTIG

- ! • För att förhindra fel eller skada på fjärrkontrollen:
 - Placera fjärrkontrollen på där det inte kommer utsättas för direkt solljus eller hög värme.
 - När fjärrkontrollen inte används under en längre tid, ska du ta ut batterierna för att undvika läckage och skador på enheten.
 - Urladdade batterier måste tas bort omedelbart, och tas om hand enligt lokala lagar och bestämmelser i ditt område.
- ! • Hinder såsom en gardin eller vägg mellan fjärrkontrollen och inomhusenheten kan påverka den lämpliga signalöverföring.
- Om läckande batterivätska kommer i kontakt med huden, ögonen eller munnen ska du omedelbart tvätta rent med vatten, och sedan kontakta din läkare.
- ⊘ • Applicera inte kraftiga stötar på fjärrkontrollen.
- Håll inte vatten på fjärrkontrollen.
- Försök inte ladda torrbatterier.
- Använd inte torrbatterier som har laddats om.

Inomhusenhet med tillbehör

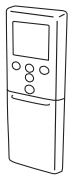

Fjärrkontrollen

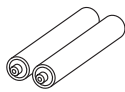

Batterier

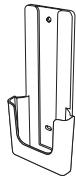

Hållare för fjärrkontroll



Gängskruvar (Små)

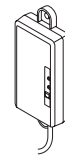

Trådlös LAN-adapter



Gängskruvar (Stora)

Batteri (R03/LR03/AAA × 2) laddning och förberedelse av fjärrkontrollen

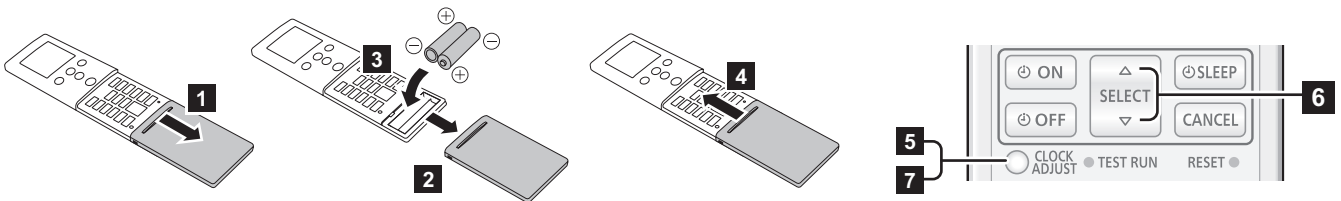

5 Tryck på "CLOCK ADJUST" (JUSTERING AV KLOCKA)-knappen för att påbörja inställning av klocka.

6 Ställ in tiden med att trycka på "SELECT" (VÄLJA)-knappen. Varje gång du trycker på knappen, ökar eller minskar värdet med 1 minut. När du trycker och håller ned knappen, ökar eller minskar värdet med 10 minuter.

*När du trycker på "TEMP. (temperatur)"-knapparna (Λ/∨), kan tidsindikatorn ändras från en 24-timmars till en 12-timmarsklocka.

7 Tryck på "CLOCK ADJUST" (JUSTERING AV KLOCKA)-knappen igen för att slutföra inställning av klocka.

Anteckningar:

- Använd endast den angivna typ av batteri.
- Blanda inte olika typer eller nya och begagnade batterier tillsammans.
- Batterier kan användas i ca 1 år vid normal användning.
- Om fjärrkontrollens räckvidd förkortas märkbart, byt ut batterierna, och tryck på "RESET" (ÅTERSTÄLLNING)-knappen.

Montering av hållare för fjärrkontroll

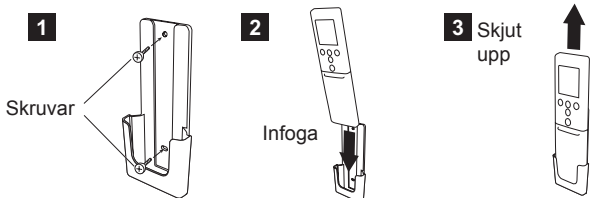

Översikt och drift av inomhusenhet

1 Inloppsgaller

Innan du börjar, se till att inloppsgallret har stängts helt. Ofullständig stängning kan ha en effekt på välfungerande eller utförandet av luftkonditioneringsapparaten.

2 Dubbel fläkt

» Se sidan 7

Den dubbla fläkten flyttas till det optimala läget för att passa det inställda läget för huvudfläkten med knappen "Vertikal SET (INSTÄLLNING)" och knappen "Horisontell SET (INSTÄLLNING)".

3 Trådlöst LAN med kontrollindikator och knappar

Denna produkt har en trådlös LAN-adapter som tillhör. Arbetet med installation bör läggas ut på den butik där enheten köptes eller kan utföras av en professionell installatör. För mer information, se inställningsmanual.

4 Ventilationsgallrets vertikala luftflödesriktning

Varje gång du trycker på "Vertikal SET (INSTÄLLNING)"-knappen på fjärrkontrollen, rör sig vinkeln på ventilationsgallret i vertikal luftflödesriktning enligt följande:



- Justera inte för hand.
- I början av AUTO- eller HEAT-läge, kan de stå kvar i läge 1 ett tag för justering.
- Om vinkeln är inställd på läge 5-8 i mer än 30 minuter i COOL (KYLNING) eller DRY (AVFUKTNING)- läge, återgår ventilationsgallret automatiskt till läge 4.
- Behålla samma läge 5-8 under COOL (KYLNING) eller DRY (AVFUKTNING)-läge kan leda till att kondens bildas, och dropparna kan skada egendomen.

5 Effekt diffusör

Vinkeln hos effekt diffusör kommer att röra sig tillsammans med rörelsen av ventilationsgallrets vertikala luftflödesriktning.

6 Indikator (blå) för "PLASMA AIR CLEAN" (LUFTRENGÖRING MED PLASMA)

Tänds vid drift av luftrengöring med plasma.

- Blinkar långsamt när det är dags att rengöra enheten för luftrengöring med plasma.
- Blinkar om inloppsgallret är öppet eller enheten för luftrengöring med plasma är blöt eller smutsig.

7 Indikator (gul) för "FILTER CLEAN" (FILTERRENGÖRING)

Tänds vid drift av filterrengöring.

- Blinkar långsamt när det är dags att rengöra dammlådan.

8 Indikator (grön) för "ECONOMY" (EKONOMI)

Tänds vid ECONOMY-drift och i 10 °C UPPVÄRMNINGSDRIFT.

9 Indikator (orange) för TIMER

Tänds vid timer drift och blinkar långsamt när timer-inställningsfelet detekteras. För detaljer, se "Funktionen automatisk omstart" på sidan 9.

10 Indikator (grön) vid "OPERATION (DRIFT)"

Tänds under normal drift och blinkar långsamt i automatisk avfrostsdrift.

11 Fjärrkontrollens signalmottagare

⚠ VAR FÖRSIKTIG

- För lämplig signalöverföring mellan fjärrkontrollen och inomhusenheten, håll signalmottagaren borta från följande föremål:
 - Direkt solljus eller annat starkt ljus
 - Platt-TV-skärm

I rum med momentana lysrör, såsom växelriktare så kan det hända att signalen inte sänds på rätt sätt. I sådana fall, kontakta butiken där du köpte produkten.

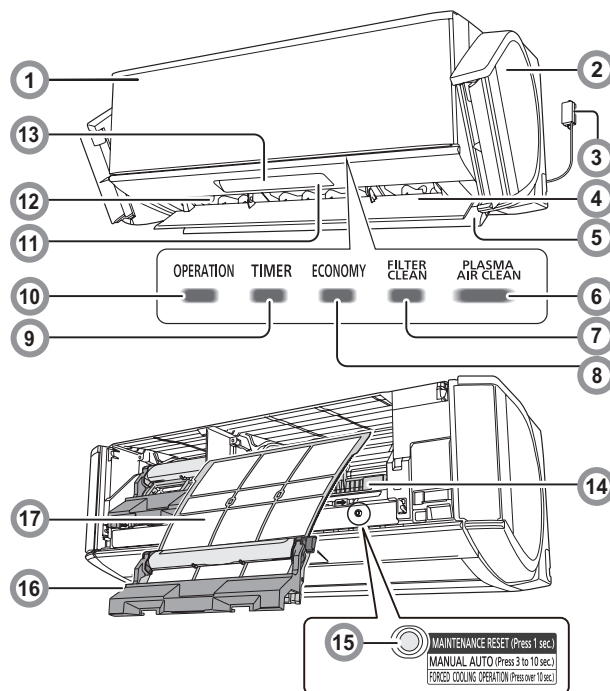

12 Ventilationsgallrets horisontella luftflödesriktning

Varje gång du trycker på "Horisontell SET (INSTÄLLNING)"-knappen på fjärrkontrollen, luftflödesriktningen för ventilationsgallret horisontella luftflödet ändras enligt följande:

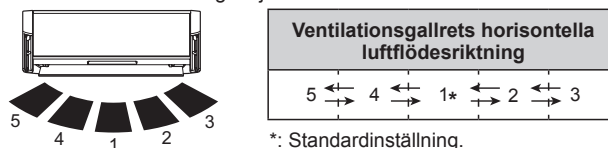

13 Sensor

» Se sidan 8

Används för funktionen energibesparing. Kontrollerar temperaturinställning genom att detektera personer i rummet.

14 Enhet för rengöring med plasma

» Se sidan 9

Samlar fina partiklar såsom pollen och husdamm (endast på höger sida av inomhusenheten)

15 Inomhusenhetsknappen

Funktion	Beskrivning	Åtgärd
MAINTENANCE RESET (UNDERHÅLLSÅTERSTÄLLNING)	Använd när underhåll av dammlådan och enheten för rengöring med plasma är slutförd. (Se sida 12)	Tryck mindre än 3 sekunder.
MANUAL AUTO (MANUELL AUTO)	Använd för att starta luftkonditioneringsapparaten i AUTO-läge om du har tappat bort fjärrkontrollen eller om en funktionsstörning råder.	Tryck i mer än 3 sekunder och mindre än 10 sekunder. (För att starta eller stoppa.)
FORCED COOLING OPERATION (FORCERAD KYLNINGSDRIFT)	(Endast för service: Tryck i mer än 10 sekunder. Tryck på denna knapp, eller "Start/Stop (⏻/⏹)"-knappen på fjärrkontrollen för att stoppa.	

16 Dammlåda

» Se sidan 10

17 Luftfilter

» Se sidan 10

Översikt och användning av fjärrkontrollen

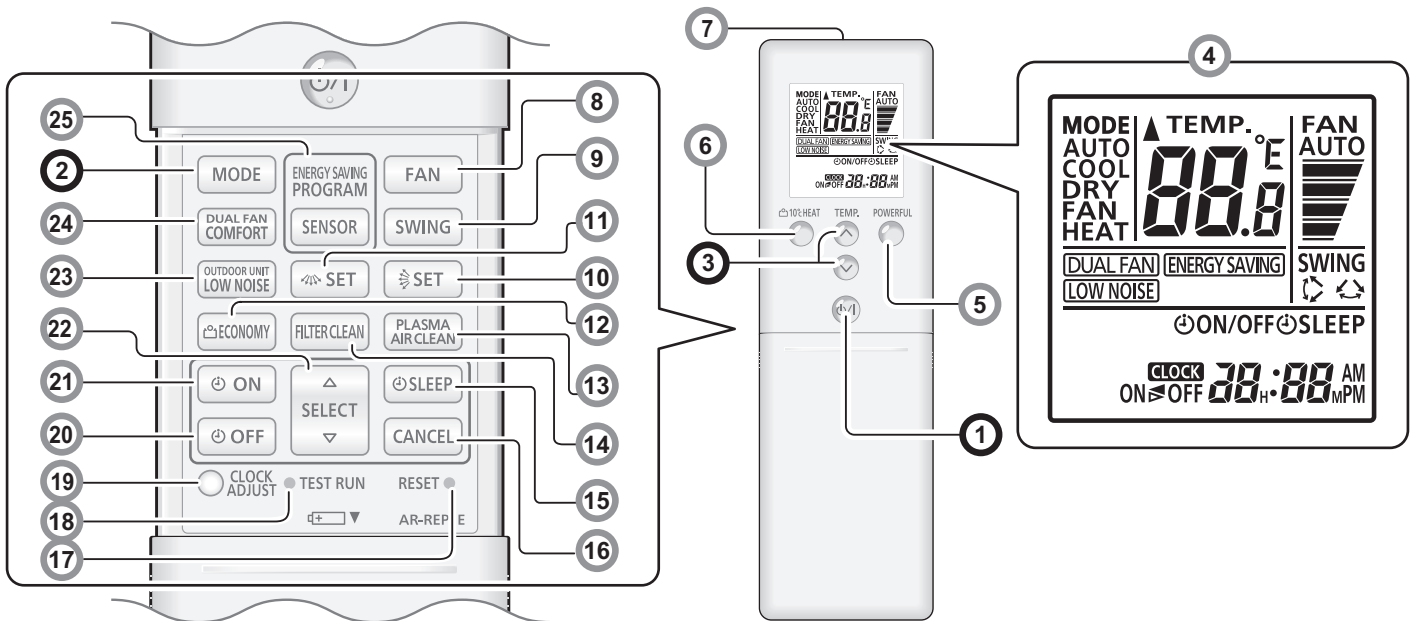

Du kan snabbt starta driften med följande 3 steg:

1 "Start/Stop (⏻/⏻)"-knappen

2 "MODE" (LÄGES)-knappen * |

Växlar driftläge i följande ordning.

→ AUTO → COOL → DRY → FAN → HEAT →
(AUTO) (KYLNING) (AVFUKNING) (FLÄKT) (UPPVÄRMNING)

Anteckningar för HEAT (UPPVÄRMNING)-läge:

- I början av driften, arbetar inomhusenheten på mycket låg fläkthastighet i ca 3-5 minuter inför förberedelsen och växlar sedan till vald fläkthastighet.
- Automatisk avfrostningsdrift åsidosätter uppvärmningsdriften vid behov.

Anteckning för COOL (KYLNING)-läge:

Fläkten till inomhusenheten kan stanna då och då för att utföra kontroll av inomhus enhetens fläkt för energibesparing som möjliggör energisparande drift genom att stoppa rotationen av fläkten för inomhusenheten när utomhusenheten stannar.

3 "TEMP. (temperatur)"-knappar * |

Ställer in önskad temperatur.

Temperaturen kan ställas in stegvis om 0,5°C.

I COOL (KYLNING) eller DRY (AVFUKNING) -läge, måste temperaturen ställas in lägre än den aktuella rumstemperaturen. I HEAT (UPPVÄRMNING)-läge, måste temperaturen ställas lägre än den aktuella rumstemperaturen.

Annars kanske motsvarande driftläge inte startar.

Inställning av temperaturintervallet:	
AUTO /COOL/DRY	18,0–30,0 °C
UPPVÄRMNING	16,0–30,0 °C

Anteckningar: Temperaturkontrollen är inte tillgänglig i FAN (FLÄKT)-läge.

När du vill ändra temperaturenheten.

- Tryck på "Start/Stop (⏻/⏻)"-knappen till dess att endast klockan visas.
- Tryck på "TEMP. (temperatur) (Upp)" knappen (▲) i minst 5 sekunder för att visa den aktuella temperaturenheten. (Fabriksinställning: °C)
- Tryck på "TEMP. (temperatur)"-knapparna (▲/▼) för att växla temperaturenhet. (°C ↔ °F)
- Med endera tryckning på "Start/Stop (⏻/⏻)"-knappen eller ingen ytterligare knapp under 30 sekunder i steg 2. kommer vald temperaturenhet att ställas in.

4 Fjärrkontrollens display

I det här avsnittet visas alla möjliga indikatorer för beskrivning. I den verkliga driften, är displayen kopplad med driftknappen och visar endast de nödvändiga indikatorerna för varje inställning.

5 "POWERFUL" (KRAFTFULL) -knappen |

Aktiverar driften av POWERFUL.

Enheten kommer att köras på maximal effekt och starkt luftflöde för att snabbt kyla ner eller värma upp rummet.

När den aktiveras, kommer inomhusenheten avge 2 korta pip. När du vill stänga av, tryck på "POWERFUL" (KRAFTFULL) -knappen igen. Inomhusenheten avger sedan 1 kort pip.

Driften av POWERFUL stängs automatiskt av i följande situationer:

- Justerad rumstemperatur när den inställda temperaturen i COOL, DRY, eller HEAT-läge.
- 20 minuter har passerat efter att driften av POWERFUL-läge har ställts in.

Även i situationer som ovan, kommer driften av POWERFUL inte att stängas av automatiskt om den har körts under en viss tid.

Anteckningar:

- Luftflödesriktningen och fläkthastigheten styrs automatiskt.
- Denna åtgärd kan inte utföras samtidigt med ekonomidrft.
- Driften av POWERFUL åsidosätter funktionerna OUTDOOR UNIT LOW NOISE (UTOMHUSENHETEN MED LÅG LJUDNIVÅ), ENERGY SAVING (ENERGIBESPARING). Om båda funktionerna är inställda kommer att starta efter att driften av POWERFUL slås av.

6 "10 °C HEAT" (10°C UPPVÄRMNING)-KNAPP

Startar 10 °C HEAT (UPPVÄRMNING)-drift som upprätthåller en rumstemperatur på 10 °C för att förhindra att rumstemperaturen sjunker för lågt.

När du har tryckt knappen för att starta 10 °C HEAT (UPPVÄRMNINGS)-driften, avger inomhusenheten 1 kort pip och "ECONOMY" (EKONOMI) -indikatorn (grön) tänds.

För att stänga av, tryck på "Start/Stop (⏻/⏻)" -knappen. "ECONOMY" (EKONOMI) -indikatorn kommer att slås av.

Anteckningar:

- HEAT (UPPVÄRMNING)-läge kommer inte att utföras, om rumstemperaturen är tillräckligt varmt.

7 Signalsändare

Rikta mot signalmottagaren för inomhusenheten korrekt.

- Signalmottagarens indikator ▲ på fjärrkontrollens display visar att signalen från fjärrkontrollen överförs.
- Arbetsområde är ca 7 m.
- Du hör ett pip om den överförda signalen har skickats korrekt. Om inget pip hörs, tryck på knappen på fjärrkontrollen igen.

Översikt och användning av fjärrkontrollen (fortsättning)

8 "FAN" (FLÄKT)-knappen * |

Styr fläktens hastighet.



• När AUTO är valt, justeras fläkthastigheten automatiskt enligt driftläge.

9 "SWING" (SVÄNG) -knappen * |

Ställer in automatiskt driften av sväng. Varje gång den "SWING (SVÄNG)" -knappen trycks, kommer driften att ändras.



• Drift av vänster/höger sväng kommer att följa den riktning som visas på sidan 4 "Ventilationsgallret med horisontell luftflödesriktning".
• Arbetsområdet för upp/ner sväng skiljer sig all efter läge enligt följande:

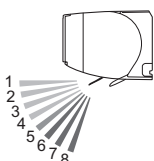

COOL (KYLNING) DRY (AVFUKNING) eller FAN (FLÄKT)- läge	HEAT (UPPVÄRMNING) eller FAN (FLÄKT)- läge
1 ↔ 2 ↔ 3 ↔ 4 ↔ 5	5 ↔ 6 ↔ 7 ↔ 8

Anteckningar:

• SWING (SVÄNG)-driften kan stanna tillfälligt, när inomhusenhetens fläkt roterar vid mycket låg hastighet eller stannar.
• I FAN (FLÄKT)-läge, arbetsområdet för upp/ner svängning av 1 ↔ 5 or 5 ↔ 8 avgörs enligt föregående inställda luftflödesriktning innan start av sväng funktionen.

10 "Vertikal SET (INSTÄLLNING)" -knappen >>> Se sidan 4 |

Justerar den vertikala luftflödesriktningen.

Anteckningar:

• I början av AUTO-läge, kan inte du ändra luftflödesriktningen.

11 "Horisontell SET (INSTÄLLNING)" -knappen >>> Se sidan 4 |

Justerar den horisontella luftflödesriktningen.

Anteckningar:

• I början av AUTO-läge, kan inte du ändra luftflödesriktningen.

12 "ECONOMY" (EKONOMI) -knapp |

Startar eller stoppar ekonomidrift som sparar mer el än andra driftlägen, genom att ändra den inställda temperaturen till en moderat inställning.

Genom att trycka på knappen "ECONOMY" (EKONOMI), tänds indikatorn för "ECONOMY" (EKONOMI) på inomhusenheten.

• I läget COOL eller DRY-läge kommer rumstemperaturen att justeras några grader högre än den inställda temperaturen.
• I HEAT (UPPVÄRMNING)-läge kommer rumstemperaturen kommer att justeras några grader lägre än den inställda temperaturen.

Anteckningar:

• I COOL, HEAT, eller DRY-läge, är den maximala effekten av denna drift cirka 70% av den vanliga driften av luftkonditioneringsapparaten.
• Den här åtgärden kan inte utföras under övervakning av temperaturen i AUTO-läge.

13 "PLASMA AIR CLEAN" (LUFTRENGÖRING MED PLASMA) -knappen >>> Se sidan 9 |

Aktiverar eller inaktiverar funktionen luftrengöring med plasma.

* Funktionen luftrengöring med plasma är ON (PÅ) vid tiden för inköpet.

14 "FILTER CLEAN" (FILTERRENGÖRING) -knappen >>> Se sidan 8

Rengöring av luftfilter kan utföras omedelbart genom att använda fjärrkontrollen.

15 "SLEEP (INSOMNINGS) -timer" -knappen >>> Se sidan 7

Aktiverar SLEEP (INSOMNING)-timern som hjälper dig att somna bekvämt med gradvis kontroll av temperaturen.

16 "CANCEL (AVBRYT) timer" -knappen |

Avbryter inställd timer.

17 "RESET" (ÅTERSTÄLLNING) -knappen

När du trycker på "RESET" (ÅTERSTÄLLNING) -knappen, tryck försiktigt med spetsen på en kulspeppenna eller andra små föremål i rätt riktning som visas i denna figur.



18 "TEST RUN" (TESTKÖRNING) -knappen * |

Används endast för det första testet i installationsenheten.

Tryck inte på denna knapp vid normal användning, eftersom det kommer att orsaka felaktig drift.

• Under testkörningen, blinkar "OPERATION" (DRIFT) -indikatorn och "TIMER"-indikatorn samtidigt.
• För att avsluta testkörningen som startades oavsiktligt, måste du slå av luftkonditioneringsapparaten genom att trycka på "Start/Stop (ON/OFF)" -knappen.

19 "CLOCK ADJUST" (JUSTERING AV KLOCKA) -knappen >>> Se sidan 3

Används för att justera klockan.

20 "OFF (AV)-timer" -knappen >>> Se sidan 7 * |

Aktiverar OFF (AV)-timer

21 "ON (PÅ)-timer" -knappen >>> Se sidan 7 * |

Aktiverar ON (PÅ)-timer

22 "SELECT" (VÄLJA) -knappen

Används för att justera klocka eller timer.

23 "OUTDOOR UNIT LOW NOISE" (UTOMHUSENHET PÅ LÅG LJUDNIVÅ) -knappen

Startar eller stoppar driften av OUTDOOR UNIT LOW NOISE (UTOMHUSENHET PÅ LÅG LJUDNIVÅ) som sänker bullret som genereras av utomhusenheten genom att skära ner antalet rotationer på kompressorn, och undertrycka fläkthastigheten.

När driften har ställts in, sparas inställningen tills du trycker på knappen igen för att stoppa driften, även om driften för inomhusenheten stoppas. **LOW NOISE** på fjärrkontrollens visningsfönster visas att enheten är i läget OUTDOOR UNIT LOW NOISE (UTOMHUSENHET PÅ LÅG LJUDNIVÅ).

Anteckningar:

• Den här åtgärden kan inte utföras samtidigt med driftlägen FAN, DRY och POWERFUL.

24 "DUAL FAN COMFORT" (KOMFORT MED DEN DUBBLA FLÄKTEN) -knappen >>> Se sidan 7

Aktiverar eller inaktiverar funktionen KOMFORT MED DEN DUBBLA FLÄKTEN.

25 "SENSOR"-knappen (ENERGISPARFUNKTIONEN) >>> Se sidan 8

Aktiverar eller inaktiverar energisparfunktionen.

* Energisparfunktionen är ON (PÅ) vid tiden för inköpet.

*: Inställningen måste göras medan skärmen med inställningar visas för varje funktion.

|: Knappen är kontrollerbar endast när luftkonditioneringsapparaten är på.

Styrning av fläkt för energisparande

När inställd temperatur uppnåtts under kyl drift, körs fläkten tidvis och energi sparas.

Fläktkontroll för energisparfunktionen är aktiverad vid tiden för inköpet.

När du ska använda denna funktion, använd de följande stegen;

1. Stäng av inomhusenheten genom att trycka på "Start/Stop (ON/OFF)" -knappen.
2. Tryck på "FAN" (FLÄKT) -knappen i minst 5 sekunder till dess att status för "FC" (Styrning av fläkt) visas.
3. Tryck på "TEMP. (temperatur)" -knapparna (↕↕) när du vill växla mellan på eller av.
4. Tryck på "Start/Stop (ON/OFF)" -knappen när du vill skicka inställningen till inomhusenheten. Efter att statusen har skickats, återgår visningsfönster automatiskt till startskärmen.

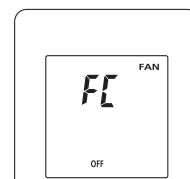

Om inga knappar trycks inom 30 sekunder efter att "FC" (Styrning av fläkt) status visas, återgår systemet till den ursprungliga klockvisningen. I det här fallet, börja om från steg 1.

Drift av timer

Anteckning för timerinställningar:

Varje avbrott i strömförsörjningen, till exempel som ett strömavbrott eller utlöst överspänningskydd, gör att inställningen för den interna klockan går fel.

I ett sådant fall blinkar "TIMER"-indikatorn på inomhusenheten, och du måste justera inställningen.

ON-timer eller OFF-timer

- Slå på inomhusenheten genom att trycka på "Start/Stopp (⏻/⏻)"-knappen. "OPERATION" (DRIFT) indikatorn på inomhusenheten slås på. Om inomhusenheten redan är i drift, hoppa över detta steg.
- Tryck på knappen "ON (PÅ)-timer" eller "OFF (AV)-timer". Klockindikatorn på fjärrkontrollen visas, och "TIMER"-indikatorn på inomhusenheten tänds.
- Justera tiden genom att trycka på "SELECT (VÄLJ)"-knappen. ▲ på fjärrkontrollen blinkar och signalen överförs. (Om cirka 5 sekunder senare återgår fjärrkontrollens visningsfönster till standbyskärmen.)

För att avbryta timern och återgå till normal drift, tryck på knappen "CANCEL (AVBRYT) timer"

När du vill ställa om inställningen för timer, utför steg 2 och 3

Programmet timer (kombinerad användning för ON-timer och OFF-timer)

Du kan ställa in en integrerad timer med ON/OFF eller OFF/ON. Antingen en av de två timern vars konfigurerad starttid är närmare till den aktuella tiden har företräde och ordningsföljden på timern för drift visas enligt följande:

Timer	Indikator på fjärrkontrollens display
ON (PÅ)/OFF (AV)-timer	ON▷OFF
OFF (AV)/ON (PÅ)-timer	ON◁OFF

Timern som ställs in senare, börjar räkna ner efter att nedräkningen av föregående timer är klar.

Anteckningar:

- Om du ändrar inställningsvärdet för timern efter timerprogrammet ställs in, kommer nedräkning av timern att återställas i det ögonblicket.
- Tidsinställning för varje kombination bör ligga inom loppet av 24 timmar.

SLEEP (INSOMNINGS) -timer

- Tryck på knappen "SLEEP (INSOMNINGS) -timer" när du vill aktivera SLEEP-timer. "OPERATION" (DRIFT) och "TIMER"-indikator på inomhusenheten slås på.
- Justera tiden genom att trycka på "SELECT (VÄLJ)"-knappen. ▲ på fjärrkontrollen blinkar och signalen överförs. (Om cirka 5 sekunder senare återgår fjärrkontrollens visningsfönster till standbyskärmen.)
Varje gång du trycker på knappen, ändras tiden enligt följande:

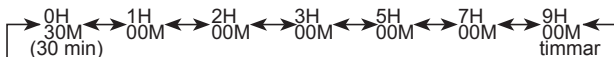

För att upprepa timern, tryck på knappen "SLEEP (INSOMNINGS) -timer" när SLEEP indikatorn inte visas på fjärrkontrollens visningsfönster.

För att hjälpa dig att somna bekvämt och förhindra överdriven uppvärmning eller kylning under sömnen, styr SLEEP-timern temperaturinställningen automatiskt enligt den inställda tiden som visas enligt följande. Luftkonditioneringsapparaten slås av helt, efter den inställda tiden har löpt ut.

HEAT (UPPVÄRMNING) -läge

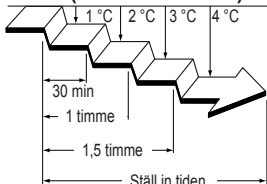

I COOL (KYLNING- eller DRY (AVFUKTNINGS-) läge

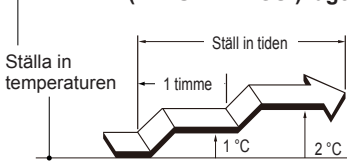

Komfort med den dubbla fläkten

* Den dubbla fläkten är AV vid tiden för inköpet.

- När du vill aktivera komforten med den dubbla fläkten ska du trycka på knappen "DUAL FAN COMFORT" (KOMFORT MED DEN DUBBLA FLÄKTEN). DUAL FAN blinkar på fjärrkontrollens visningsfönster.
- När du vill inaktivera komforten med den dubbla fläkten, ska du trycka på knappen "DUAL FAN COMFORT" (KOMFORT MED DEN DUBBLA FLÄKTEN) igen. DUAL FAN kommer inte längre visas i fjärrkontrollens visningsfönster.

Anteckningar:

- Den dubbla fläkten körs med rekommenderade inställningar.
- Drift enbart med den dubbla fläkten är inte möjligt.
- I HEAT (UPPVÄRMNINGS)-läge, finns inget luftflöde från den dubbla fläkten vid följande:
 - När rumstemperaturen är lägre än den inställda temperaturen
 - När temperaturen på HEAT-luftflödet är låg
 - Under automatisk avfrosthing
- Luftflödet är större när den dubbla fläkten är PÅ jämfört med när den är AV, och därför är driftljudet också högre.

<Ytterligare inställning>

Inställningarna för den dubbla fläkten kanske inte passar dina föredragna inställningar i COOL (KYLNING)-läge, DRY (AVFUKTNINGS)-läge eller FAN (FLÄKT)-läge. Använd i så fall fjärrkontrollen för att ändra luftflödesriktningen på den dubbla fläkten så att luftflödet sträcker sig längre.

- Stäng av inomhusenheten genom att trycka på "Start/Stopp (⏻/⏻)"-knappen.
- Tryck på "DUAL FAN COMFORT (KOMFORT MED DEN DUBBLA FLÄKTEN)"-knappen i minst 5 sekunder till dess att den nuvarande "DUAL FAN" (DUBBLA FLÄKTEN)-statusen visas.
- Tryck på "TEMP. (temperatur)"-knapparna (▲/▼) när du vill växla inställning. "1"(Standard) ↔ "2"(Långt)
- Tryck på "Start/Stopp (⏻/⏻)"-knappen när du vill skicka inställningen till inomhusenheten. Efter att statusen har skickats, återgår visningsfönster automatiskt till startskärmen.

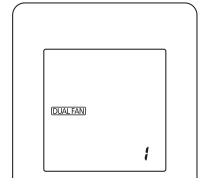

Om inga knappar trycks in inom 30 sekunder efter att "DUAL FAN" (DUBBLA FLÄKTEN)-status visas, återgår systemet till den ursprungliga klockvisningen. I det här fallet, börja om från steg 1.

Om detta ändå inte passar dina preferenser, konsultera auktoriserad servicepersonal. (Inställningarna för den dubbla fläkten kan justeras mer exakt.)

SENSOR (ENERGIBESPARING)

För att förhindra slöseri med elektricitet, styr denna funktion temperaturinställningen när ingen finns i rummet. Spara energi funktionen är aktiverad vid tiden för inköpet.

- Om du vill aktivera funktionen energibesparing, tryck på "SENSOR"-knappen.
ENERGY SAVING blinkar på fjärrkontrollens visningsfönster.
- För att inaktivera energisparfunktionen, tryck på "SENSOR"-knappen igen.
ENERGY SAVING kommer inte längre visas i fjärrkontrollens visningsfönster.

Om funktionen ENERGIBESPARING

Om ingen träder in i rummet i cirka 20 minuter, kommer den inställda temperaturen att kontrolleras automatiskt. (om någon person kommer tillbaka in i rummet, detekterar sensorn detta och återgår automatiskt till de ursprungliga inställningarna.)

Driftläge	Driftläge (om det inte finns någon i rummet under en tid)
COOL (KYLNING)/DRY (AVFUKTNING)	Den inställda temperaturen kommer att öka maximalt med 2°C.
UPPVÄRMNING	Den inställda temperaturen kommer att sänkas maximalt med 4°C.
AUTO	Denna funktionen kör ENERGIBESPARING automatiskt för det valda läget (kyllning/uppvärmning).

- När man använder den tillsammans med SLEEP TIMER (sidan 7), prioriteras SLEEP TIMER (INSOMNINGSTIMER).
- Under 10°C UPPVÄRMNINGSDRIFT, kommer den inställda temperaturen inte att ändras, om det inte finns någon i rummet.

- Räckvidden för applikationen är enligt följande.
Vertikal vinkel 90° (Sidovy) Horisontell vinkel 100° (Ovanifrån)

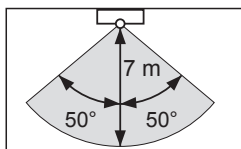
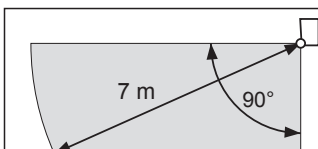

Funktionen ENERGIBESPARING kan hända inte fungerar när rumstemperaturen är kontrasterande mot den temperatur som anges i temperaturinställningen, som till exempel omedelbart efter start av drift.

* Den horisontella vinkeln kan ändras beroende på installationsläget. För mer information, se installationsmanualen.

Om SENSORN

- Detaljer om sensorn med detektering
 - Sensorn upptäcker om det finns personer i rummet genom att söka efter personer i rörelser i rummet.

Anteckningar

- Eftersom sensorn detekterar infrarött ljus som ges ut av människor, kan det finnas fall då denna detektering är felaktig.

Situationer där sensorn inte kommer att detektera några personer i rummet, även om det finns någon där

- När temperaturen är hög i rummet och skillnaden mellan människors kroppstemperatur är liten. (Så som under sommaren, när temperaturen når 30°C eller högre)
- När det finns någon i rummet, men rör inte på sig under en längre tid.
- När någon är dold bakom en soffa, möbler, glas, eller i liknande situationer.
- När någon har på sig extremt tjocka kläder och har ryggen mot sensorn.

Situationer där sensorn kommer att upptäcka personer felaktigt i rummet, även när det inte finns någon där

- När det finns en hund eller en katt som rör sig i rummet.
- När vinden tar tag i gardiner och krukväxter.
- När det finns uppvärmningsenheter, befuktningssystem eller elektriska apparater såsom oscillerande elektriska fläktar i drift.

Filterrengöring

OPERATION TIMER ECONOMY FILTER CLEAN PLASMA AIR CLEAN

När drifttiden för luftkonditioneringsapparaten når totalt 40 timmar, rengörs luftfiltret automatiskt när driften har stoppats. Ackumulerat damm rengörs automatiskt och samlas i dammlådan.

Anteckningar

- Tidsåtgången för filterrengöring är cirka 13 minuter. Inomhusenhetens "FILTER CLEAN" (FILTERRENGÖRING) indikator tänds under filterrengöringen.
- Om luftkonditioneringsapparaten används kontinuerligt utan att stoppa den, stoppas driften alltid tillfälligt efter att 64 timmar har gått för en drift av filterrengöring. (Driften startar om efter att filterrengöringen är slutförd.)
- Om "FILTER CLEAN" (FILTERRENGÖRING) -indikatorn blinkar långsamt, indikerar detta att det är dags för rengöring av dammlådan. (Efter ungefär 10 000 timmars drift av luftkonditioneringsapparaten har förlutit.) Filterrengöring utförs inte vid denna tidpunkt. Rengör dammlådan.
- Filterrengöring fungerar inte när inomhusenheten är pausad med SLEEP (INSOMNINGS) -timern. Om inomhusenheten pausas varje gång med SLEEP (INSOMNINGS) -timern beroende på mängden damm, är rekommendation att utföra filterrengöring med fjärrkontrollen ungefär en gång i veckan.
- Funktionen filterrengöring kan inaktiveras Rådgör med auktoriserad servicepersonal när du vill inaktivera filterrengöringsfunktionen.
 - Om filterrengöringsfunktionen har inaktiverats, utför filterrengöring regelbundet med hjälp av fjärrkontrollen.

! VAR FÖRSIKTIG



Vidrör inte dammlådan eller luftfiltret under själva filterrengöringen. Avlägsna dammlådan/luftfiltret eller genom att dra eller skjuta upp luftfiltret med handen kan skada inomhusenheten.

För omedelbar rengöring av filtret

- Tryck på "FILTER CLEAN" (FILTERRENGÖRING) -knappen medan luftkonditioneringsapparaten inte är i drift. Inomhusenhetens "FILTER CLEAN" (FILTERRENGÖRING) -indikator tänds.
- När du vill stoppa filterrengöring, tryck på "FILTER CLEAN" (FILTERRENGÖRING) -knappen. Inomhusenhetens "FILTER CLEAN" (FILTERRENGÖRING) -indikator släcks.

Anteckningar:

- Koppla inte bort strömförsörjningen eller stäng av brytaren under filterrengöring innan "FILTER CLEAN" (FILTERRENGÖRING) -indikatorn släcks. Det kan skada inomhusenheten.
- Beroende på hur smutsigt luftfiltret är, kan det hända att dammet inte kan tas bort helt med en filterrengöring. I detta fall, ska du aktivera filterrengöringen igen med fjärrkontrollen.
- För att undvika skador på enheten, kan det hända att filterrengöringen inte fungerar om den aktiveras upprepade gånger med fjärrkontrollen. Vänta i ca 30 minuter innan du aktiverar filterrengöring.
- Filtret kanske inte tar bort damm, eller kanske inte fungerar korrekt beroende på vilken typ av damm som fastnat, såsom en större mängd tjära från cigarett eller olja, eller om dammet har hårdnat. Om så skulle vara fallet, ska du rengöra dammlådan och luftfiltret.
- Damm kan ackumuleras på insidan, om inomhusenheten används i en miljö med mycket fint damm eller en stor mängd olja. Rekommendation är att du utför kontroll/underhåll utöver regelbunden rengöring.
- Om filterrengöring stoppas under drift, kommer den inte att upphöra omedelbart, eftersom den bara kommer att stoppas efter att luftfiltret har återgått till sitt ursprungliga läge.
- Den drifttid som måste uppnås för att automatiskt rengöra luftfiltret kan ändras, och "FILTER CLEAN" (FILTERRENGÖRING) -indikatorn kan ställas in så att den inte slås på. För mer information, rådgör med auktoriserad servicepersonal.

Luftrengöring med plasma

OPERATION TIMER ECONOMY FILTER CLEAN PLASMA AIR CLEAN

Enheten för luftrengöring med plasma samlar fina partiklar som pollen och damm i huset med statisk elektricitet för att göra luften i rummet rent.

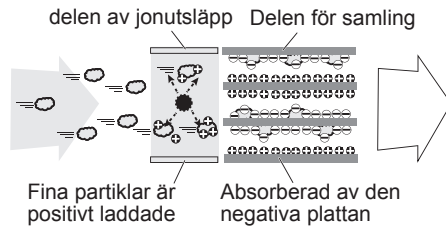

* Borttagning av fina partiklar som är mindre än 0,3µm kan inte bekräftas. Dessutom tas inte alla skadliga ämnen i luften bort.

- 1 När du vill aktivera funktionen luftrengöring med plasma, tryck på "PLASMA AIR CLEAN" (LUFTRENGÖRING MED PLASMA) -knappen.
Inomhusenhetens "PLASMA AIR CLEAN" (LUFTRENGÖRING MED PLASMA) -indikator tänds.
- 2 När du vill inaktivera funktionen luftrengöring med plasma, tryck på "PLASMA AIR CLEAN" (LUFTRENGÖRING MED PLASMA) -knappen igen.
Inomhusenhetens "PLASMA AIR CLEAN" (LUFTRENGÖRING MED PLASMA) -indikator släcks.

Anteckningar:

- Var noga med att använda luftrengöring med plasma tillsammans med luftfiltret på plats. Underlåtenhet att göra det kan skada inomhusenheten.
- Luftrengöring med plasma används under drift. Under drift av luftrengöring med plasma, tänds "PLASMA AIR CLEAN" (LUFTRENGÖRING MED PLASMA) indikatorn.
- Om "PLASMA AIR CLEAN" (LUFTRENGÖRING MED PLASMA) -indikatorn på inomhusenheten blinkar långsamt, indikerar detta att det är dags att rengöra enheten för luftrengöring med plasma.
- Om "PLASMA AIR CLEAN" (LUFTRENGÖRING MED PLASMA) -indikatorn på inomhusenheten blinkar, indikerar detta att enheten för luftrengöring med plasma är våt eller smutsig. I detta fall, ska du rengöra enheten för rengöring med plasma och torka den fullständigt.
- Även om frekvensen i tvätt skiljer sig åt beroende på användningsmiljön, rekommenderas det att tvätta enheten för luftrengöring med plasma en gång om året.
- Ur säkerhetssynpunkt, fungerar inte luftrengöring med plasma om inloppsgallret är öppet under drift. I detta fall kan "PLASMA AIR CLEAN" (LUFTRENGÖRING MED PLASMA) -indikatorn blinka.
- Under drift av luftrengöring med plasma kan det finnas en liten lukt som kan associeras desinfektionsmedel från en simbassäng. Om lukten är störande, ställ luftrengöringen med plasma på " OFF (AV)" och ventiler rummet.
- Driften av luftrengöring med plasma är mest effektiv när fläkthastigheten är inställd på HIGH (HÖG).
- "PLASMA AIR CLEAN" (LUFTRENGÖRING MED PLASMA) -indikatorn kan ställas in så att den inte slås på. För mer information, rådgör med auktoriserad servicepersonal.

Allmän Information om driften

Automatisk avfrostningsdrift

När utomhustemperaturen är mycket låg med hög luftfuktighet, kan frost bildas på utomhusenheten under uppvärmning och det skulle kunna minska produktens driftprestanda.

För frostskydd har en mikrodatorstyrd automatisk avfrostningsfunktion utrustats i denna luftkonditioneringsapparaten.

Om frost bildas, kommer luftkonditioneringsapparaten att tillfälligt stanna, och avfrostning av kretsen kommer att fungera en kort stund (max 15 minuter). "OPERATION" (DRIFT) -indikatorn på inomhusenheten blinkar under driften.

Om frost bildas på utomhusenheten efter uppvärmningsdriften, stannar utomhusenheten automatiskt efter att den har arbetat i några minuter. Sedan startar automatisk avfrostningsdrift.

Funktionen automatisk omstart

I händelse av strömavbrott, stannar luftkonditioneringsapparaten en gång. Men den startar om automatiskt och utför föregående drift, när strömförsörjningen återupptas.

Om eventuella strömavbrott inträffar efter att timern ställts in, kommer nedräkningen för timern att återställas. Efter att strömmen återupptas, blinkar "TIMER" -indikatorn på inomhusenheten för att informera dig om att det har skett ett fel på timern. I sådant fall, återställ timern för passande tid.

Uppvärmningsprestanda

Luftkonditioneringsapparaten drivs enligt värmepumpsprincipen och absorberar värme från utomhusluften och överför värmen till inomhusenheten. Resultatet blir att arbetsprestandan minskar när utomhuslufttemperaturen faller. Om du upplever att uppvärmningsprestandan är otillräcklig, rekommenderar vi att du använder luftkonditioneringsapparaten tillsammans med en annan typ av värmeapparat.

Funktionsstörningar orsakade av andra elektriska apparater:

Användning av andra elektriska apparater t.ex. elektrisk rakhyvel eller närliggande trådlös radiosändare kan orsaka att luftkonditioneringsapparaten inte fungerar. Om du stöter på ett fel, stäng av överspänningskyddet en gång. Sedan slå på den igen och återuppta driften med hjälp av fjärrkontrollen.

Trådlös LAN-styrning

Du kan använda inomhusenhetens luftkonditioneringsapparaten med en smart telefon eller surfplatta genom att ansluta den/det med en trådlös nätverksadapter. För mer detaljerade anvisningar, se inställningsmanual.

Rengöring och vård

⚠ VAR FÖRSIKTIG

- Innan du rengör denna produkt, se till att stänga av och koppla bort all strömförsörjning.
- Innan du börjar, se till att inloppsgallret har stängts helt. Ofullständig stängning av inloppsgallret kan ha en effekt på välfungeranded eller utförandet av luftkonditioneringsapparaten.
- Rör inte aluminiumflänsarna av värmeväxlare inbyggda i inomhusenheten för att undvika personsador när du håller i enheten.
- Utsätt inte inomhusenheten för flytande insektsmedel eller härspray.
- Stå inte på hala, ojämna eller instabila underlag när du underhåller enheten.
- Var noga med att dammlådan, luftfiltret och enheten för luftrengöring med plasma monteras korrekt efter rengöring etc.

Daglig vård

När rengöring av inomhusenhetens stomme eller andra delar av luftkonditioneringsapparaten utförs, ska du tänka på följande:

- Använd inte vatten varmare än 40°C.
- Använd inte skurrengöringsmedel, flyktiga lösningsmedel som bensen eller tinner.
- Torka enheten försiktigt med en mjuk trasa.
- Borsta inte med överdriven kraft när du rengör med en borste etc.
- Om smutsen inte kan tas bort, tvätta då i ljummet vatten med användning av syntetiskt tvättmedel (neutral).
- Använd inget annat än syntetiskt tvättmedel som används i köket (neutral).
- Torka noggrant efter att ha tvättat med kallt eller ljummet vatten.
- Torka inte med varm luft, t.ex. med en hårtork.

Efter långvarig icke-användning av enheten

Om du har stängt ner inomhusenheten för 1 månad eller mer, kör FLÄKT-drift en halv dag för att torka de inre delarna grundligt innan du utför normal drift.

Ytterligare inspektion

Efter lång tids användning, kan ackumulerat damm inuti inomhusenheten minska produktens prestanda, även om du har underhållit enheten enligt instruktioner om daglig vård eller rengöringsprocedurer som är noterade den här manualen.

I sådana fall rekommenderas en inspektion av produkten. För mer information, kontakta auktoriserad servicepersonal.

Guide till perioden för rengöring

Dammlåda

Om "FILTER CLEAN" (FILTERRENGÖRING) -indikatorn blinkar långsamt, indikerar detta att det är dags för rengöring av dammlådan. I så fall, se till att rengöra den.

Anteckningar:

- Mängden damm som ackumuleras beror på miljö- och användningsförhållanden.
- Om dammlådan rengörs regelbundet före "FILTER CLEAN" (FILTERRENGÖRING) -indikatorn börjar blinka, kan "FILTER CLEAN" (FILTERRENGÖRING) -indikatorn slås på omedelbart efter att den rengjorts.
- "FILTER CLEAN" (FILTERRENGÖRING) -indikatorn kan ställas in så att den inte slås på. För mer information, rådgör med auktoriserad servicepersonal.

Enhet för rengöring med plasma

Om "PLASMA AIR CLEAN" (LUFTRENGÖRING MED PLASMA) -indikatorn blinkar långsamt, indikerar detta att det är dags för rengöring av den. I så fall, se till att rengöra den.

Luftfilter

Normalt krävs ingen rengöring. Rengör det om du är orolig för damm eller nedsmutsad med olja etc.

Inomhusenhet, ventilationsgaller med vertikal luftriktning, effekt diffusör, dubbel fläkt

Rengör dem alla om du är orolig för nedsmutsning. (Se "Daglig vård" som nämnts tidigare.)

[Om den dubbla fläkten är extremt smutsig]

- Om oljefläckar eller annan smuts på inloppet till den dubbla fläkten inte kan avlägsnas, ska en dammsugare användas för att avlägsna damm.
- Flytta inte den dubbla fläkten för hand, när du ska rengöra den. Det kan orsaka funktionsstörning.

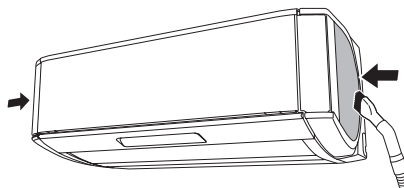

Borttagning av dammlådan och luftfiltret.

- 1 Öppna inloppsgallret.

Tryck på fördjupningen och öppna.

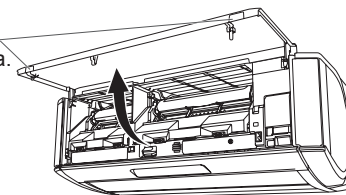

- 2 Skjut stopparen till höger.

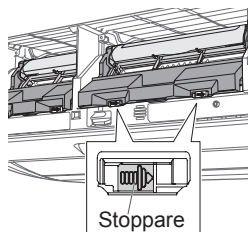

Handtaget öppnas.

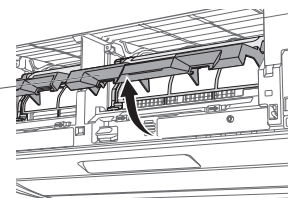

- 3 Dra ut dammlådan och luftfiltret.

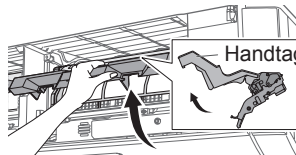

Håll i handtaget och dra uppåt.

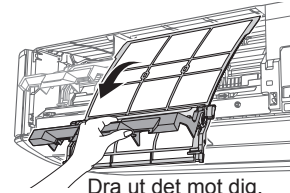

Dra ut det mot dig.

Anteckningar:

- Om du kopplar bort strömmen under filterrengöringen, kan det bli svårt att dra ut dammlådan och luftfiltret. Dra ut dammlådan och luftfiltret igen, efter att ha följt anvisningarna nedan.

- (1) Koppla in nätanslutningen och tryck och håll ned inomhusenhetensknappen mindre än 3 sekunder. (Efter "pipjudet", förflyttas luftfiltret.)
- (2) Vänta i cirka 2 minuter, koppla sedan bort nätanslutningen efter att ha bekräftat att luftfiltret har stannat.

Rengöring och vård (fortsättning)

Rengöring av dammlådan

Anteckningar:

- Använd inte överdriven kraft när du öppnar dammlådan eller locket (transparent).
- Dra inte ut luftfiltret med överdriven kraft eller böj det.

- 1 Avlägsna luftfiltret från dammlådan.

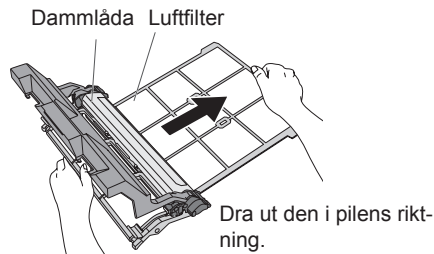

- 2 Öppna locket och ta bort dammet inuti med en dammsugare eller borste.

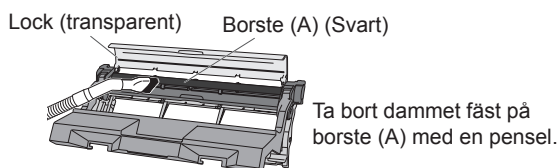

- 3 Öppna dammlådan och ta bort dammet inuti med en dammsugare eller borste.

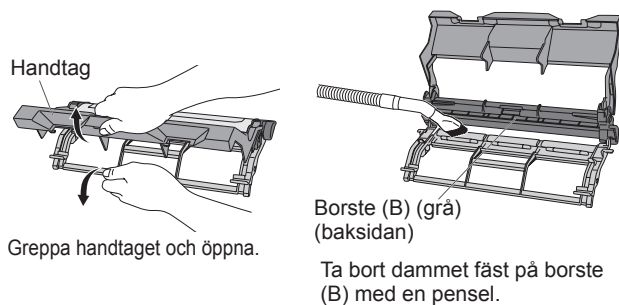

Anteckningar:

- Öppna inte eller skaka dammlådan kraftigt. Det kan leda till att lådan faller sönder eller orsakar brott eller skada.

[Om dammlådan eller luftfiltret är kraftigt nedsmutsad]

- Dammlåda
Tvätta med vatten, torka sedan med en mjuk trasa och låt den torka ordentligt i skuggan.
- Luftfilter
Ta bort dammet med en dammsugare eller tvätta med vatten, och torka sedan av den med en mjuk trasa och låt den torka ordentligt i skuggan.

Fäst dammlådan och luftfiltret

- 1 Stäng locket på dammlådan och åtgärda fliken.

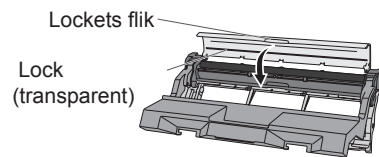

- 2 Håll i handtaget och stäng dammlådan.

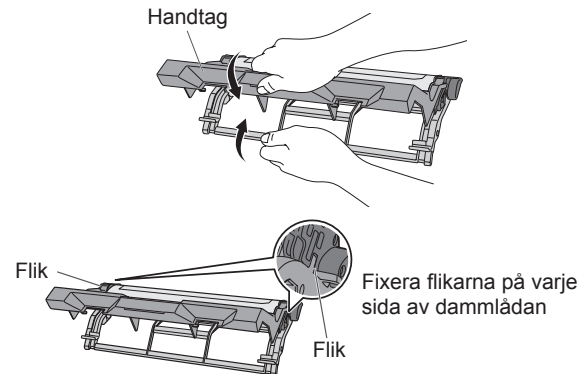

Anteckningar:

- Var uppmärksam på att inte få handen i kläm när du stänger dammlådan. Annars kan det leda till personskador eller skador på egendom.

- 3 Sätt i luftfiltret i styrskenorna på vardera sidan av dammlådan.

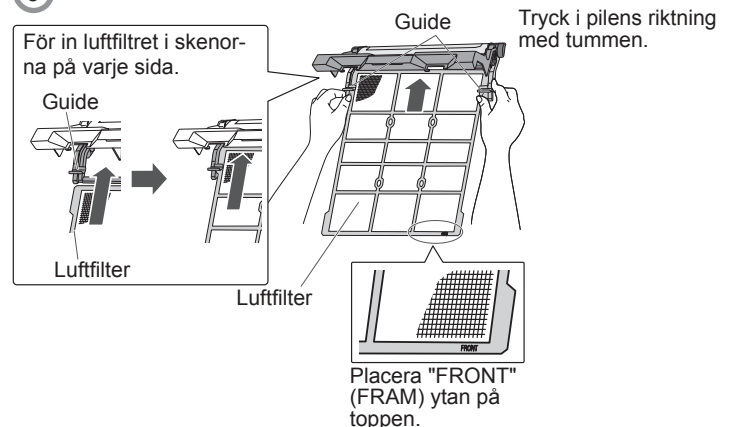

- 4 Rikta in den nedre kanten av luftfiltret med den horisontella >< markeringarna på dammlådan.

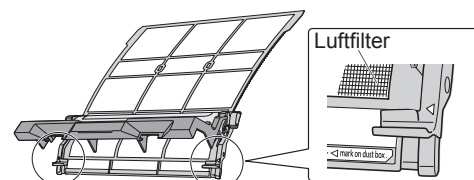

* Om luftfiltret inte är inställt horisontellt, kan det orsaka skador.

- 5 Sätt i luftfiltret längs skenor för inomhusenheten.

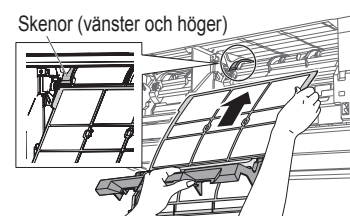

Rengöring och vård (fortsättning)

- 6 Skjut dammlådan till baksidan och fäst den nedåt till den nedre sidan.

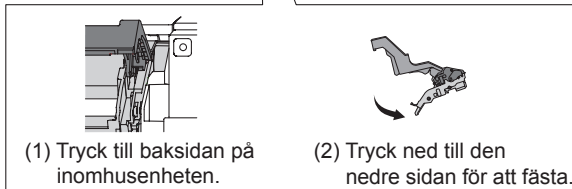
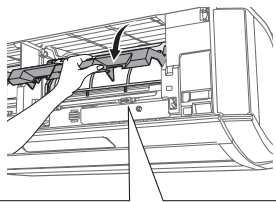

- 7 Stäng handtaget.

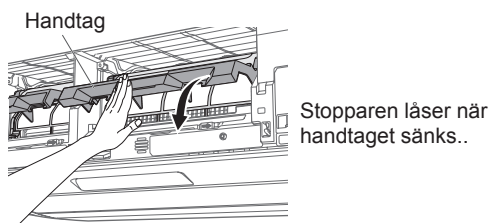

Efter att ha fäst dammlådan, håll i den mittersta delen av dammlådan och dra den mot dig för att bekräfta att den inte kommer ut.

- 8 Koppla in nätanslutningen och tryck och håll ned inomhusenhetsknappen mindre än 3 sekunder.



"FILTER CLEAN" (FILTERRENGÖRING) -indikatorn slås av, och den samlande drifttiden som fungerar som en vägledning för rengöringstiden återställs. Luftfiltret förflyttar sig till det förinställda läget.

Anteckningar:

- Se till att trycka på inomhusenhetsknappen för att slå av "FILTER CLEAN" (FILTERRENGÖRING) -indikatorn, annars kommer filterrengöringen inte att fungera.
- Bekräfta att dammlådan och luftfiltret är korrekt anslutna innan du trycker på inomhusenhetsknappen.

- 9 Tryck och stäng inloppsgallret.

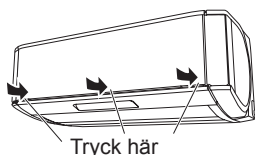

Anteckningar:

- Kör inte inomhusenheten med inloppsgallret öppet. Det kan skada inomhusenheten. Stäng inloppsgallret ordentligt, eftersom underlåtenhet att göra detta kan leda till att filterrengöringen inte fungerar korrekt.
- Luftkonditioneringsapparaten fungerar inte om filtret inte är korrekt installerat. (Indikatorn blinkar).



"OPERATION" (DRIFT) : 5 gånger
"TIMER" : 5 gånger
"ECONOMY" (EKONOMI): Blinkar snabbt

Efter att ha rengjort filtret, installera det på korrekt sätt och kontrollera att luftkonditioneringsapparaten fungerar.

Rengöring av enheten för luftrengöring med plasma

Anteckningar:

- Tvätta inte på insidan av enheten för luftrengöring med plasma genom att föra in en borste etc. Det kan skada den, såsom att bryta sönder eller koppla bort de tunna trådarna på insidan.
- Utsätt den inte för direkt solljus.

- 1 Ta bort dammlådan och luftfiltret. (Se "Borttagning av dammlådan och luftfiltret".)

- 2 Dra ut enheten för luftrengöring med plasma.

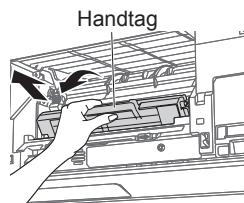

Dra ned handtaget mot dig och dra ut.

VAR FÖRSIKTIG

- ⊘ Rör inte trådarna på insidan av enheten för luftrengöring med plasma eller infoga en stav etc. Det kan orsaka en elektrisk stöt eller skada.

- 3 Placera den i ljummet vatten.

- Låt den ligga i 10 till 15 minuter.
- Om smutsen är tung, plats den i varmt vatten med användning av utspätt syntetiskt tvättmedel (neutral) .

- 4 Skaka vertikalt och horisontellt eller torka av ytan med en svamp.

- 5 Skölj i rinnande vatten.

- 6 Skaka enheten för luftrengöring med plasma för att tömma den på vatten och låt den torka ordentligt i skuggan.

Bekräfta att enheten för luftrengöring med plasma är helt torr innan du fäster den. Om du fäster den medan den fortfarande är våt kan skada inomhusenheten.

- 7 Skjut enheten för luftrengöring med plasma till baksidan på inomhusenheten och höj handtaget i pilens riktning.

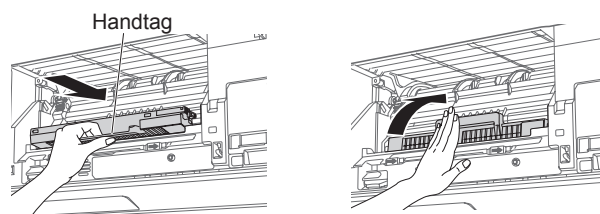

- 8 Fäst dammlådan och luftfiltret. (Se "Fäst dammlådan och luftfiltret".)

- 9 Koppla in nätanslutningen och tryck och håll ned inomhusenhetsknappen mindre än 3 sekunder.



"PLASMA AIR CLEAN" (LUFTRENGÖRING MED PLASMA) -indikatorn slås av, och den samlande drifttiden som fungerar som en vägledning för rengöringstiden återställs.

Anteckningar:





- Se till att trycka på inomhusenhetsknappen för att slå av "PLASMA AIR CLEAN" (LUFTRENGÖRING MED PLASMA) -indikatorn, annars kommer luftrengöringen inte att fungera.
- Bekräfta att dammlådan och luftfiltret är korrekt anslutna innan du trycker på inomhusenhetsknappen .
- Om "PLASMA AIR CLEAN" (LUFTRENGÖRING MED PLASMA) -indikatorn blinkar efter att du har rengjort enheten för luftrengöring med plasma, ska du bekräfta att inloppsgallret är ordentligt stängt. Om "PLASMA AIR CLEAN" (LUFTRENGÖRING MED PLASMA) -indikatorn blinkar, trots att inloppsgallret är ordentligt stängt, kan enheten för luftrengöring med plasma vara trasig. I så fall kan enheten för luftrengöring med plasma behöva bytas ut. Kontakta återförsäljaren eller auktoriserad servicepersonal.

Felsökning

⚠ VARNING

- ! Under följande händelser stoppa omedelbart driften av luftkonditioneringsapparaten och koppla bort all strömförsörjning genom att stänga av elektriska brytare eller dra ur elkontakten. Konsultera sedan din återförsäljare eller auktoriserad servicepersonal. Så länge enheten är ansluten till elnätet, så är den inte isolerad från strömförsörjningen även om enheten är avstängd.
- Eheten luktar brinnande eller ryker
 - Vatten läcker från enheten

Följande symtom tyder inte på produktfel, utan är normala funktioner eller kännetecken för denna produkt.

Symptom	Orsak	Se sidan
<p>"FILTER CLEAN" (FILTER-RENGÖRING) -indikatorn (gul) blinkar långsamt.</p> 	<p>Detta indikerar på att det är dags att rengöra dammlådan. I så fall ska du rengöra dammlådan.</p>	10
<p>"PLASMA AIR CLEAN" (LUFTRENGÖRING MED PLASMA) -indikatorn (blå) blinkar långsamt.</p> 	<p>Detta indikerar på att det är dags att rengöra enheten för luftrengöring med plasma. I så fall, ska du rengöra enheten för luftrengöring med plasma.</p>	12
<p>"PLASMA AIR CLEAN" (LUFTRENGÖRING MED PLASMA) -indikatorn (blå) blinkar snabbt.</p> 	<ul style="list-style-type: none"> • Eheten för luftrengöring med plasma är våt eller smutsig. I detta fall, tryck på "Start/Stop (⏻/⏹)"-knappen för att stoppa driften, och rengör sedan enheten för rengöring med plasma och torka den fullständigt. • Inloppsgallret är öppet. I så fall, tryck på "Start/Stop (⏻/⏹)"-knappen och bekräfta sedan att inloppsgallret är stängt korrekt. 	12
<p>"OPERATION (DRIFT)"-indikatorn och "TIMER"-indikatorn blinkar 5 gånger medan "ECONOMY" (ECONOMI) -indikatorn blinkar snabbt.</p> 	<p>Detta indikerar på att dammlådan eller luftfiltret inte är ordentligt fastsatta. I så fall ska du bekräfta om dammlådan och luftfiltret sitter fast ordentligt.</p>	11
<p>Driften fördröjs efter omstart.</p>	<p>För att förhindra att en säkringen går, kommer kompressorn inte vara aktiverad medan skyddskretsen är igång i ca 3 minuter efter plötsliga OFF(AV)→ON (PÅ) drift för strömförsörjningen.</p>	–
<p>Ljud hörs.</p>	<ul style="list-style-type: none"> • Under drift eller omedelbart efter att ha stoppat driften av luftkonditioneringsapparaten, kan ett ljud från köldmedlet höras. Det kan bli speciellt märkbart i ungefär 2 till -3 minuter efter att driften startats. • Under driften kan ett smärre gnisslande ljud produceras av minsta expansion och sammandragning av frontpanelen orsakad av temperaturförändringar höras. 	–
	<p>Under uppvärmningsdrift, hörs ett fräsande ljud producerad av den automatiska avfrostningsdriften.</p>	9
	<p>När funktionen filterrengöring fungerar, kan ett klickande ljud eller andra ljud höras från inomhusenheten. Vid denna tidpunkt tänds inomhusenhetens "FILTER CLEAN" (FILTERRENGÖRING) -indikator.</p>	–
	<p>Om dammlådan eller luftfiltret inte är ordentligt fastsatta, kommer ett stort kontinuerligt klickande ljud höras. Koppla bort nätanslutningen eller stäng av brytaren, ta sedan bort dammlådan och luftfiltret på båda sidor och fäst dammlådan och luftfiltret på korrekt sätt.</p>	10
	<p>Om enheten för luftrengöring med plasma är smutsig, kan vissa ljud höras. Rengör enheten för luftrengöring med plasma.</p>	12
<p>Lukt som emanerar från enheten.</p>	<p>Olika lukter som genereras från inredningstextil, möbler, eller cigarettök som absorberas in i luftkonditioneringsapparaten kan avges.</p>	–
	<p>Under drift av luftrengöring med plasma kan det finnas en liten lukt som kan associeras desinfektionsmedel från en simbassäng. Om lukten är störande, ställ luftrengöringen med plasma på " OFF (AV)" och ventiler rummet.</p>	6
<p>Imma och ånga som avges från enheten.</p>	<p>I COOL (KYLNING) eller DRY (AVFUKTNING) -läge, kan en tunn dimma genereras av kondens som bildats med plötslig kylningsprocess avges.</p>	–
	<p>Under uppvärmningsdrift, kan utomhusenheten med inbyggd fläkt stanna och stigande ånga genereras av den automatiska avfrostningsdriften.</p>	9
<p>Luftflödet är svagt eller stannar.</p>	<ul style="list-style-type: none"> • Omedelbart efter att uppvärmningsdrift startats, förblir fläktens hastighet tillfälligt mycket lågt för att värma upp de inre delarna av enheten. • I HEAT (UPPVÄRMNINGS)-läge stannar utomhusenheten och inomhusenheten dörs på mycket låg fläkthastighet om rumstemperaturen stiger över den inställda temperaturen. 	–
	<p>I HEAT (UPPVÄRMNINGS)-läge stannar inomhusenheten tillfälligt i maximalt 15 minuter för att utföra automatisk avfrostningsdrift, medan indikatorn för "OPERATION" (DRIFT) blinkar.</p>	9
	<p>I DRY-(AVFUKTNING)-läge, körs inomhusenheten i låg fläkthastighet för att justera fuktigheten i rummet, och kan stanna då och då.</p>	–
	<p>När fläkthastigheten är inställd på "QUIET (TYST)", roterar fläkten vid mycket låg hastighet och luftflödet reduceras.</p>	–
	<p>I COOL(KYLNING)-läge kan inomhusenhetens fläkt stanna då och då, när utomhusenheten stoppas.</p>	6
	<p>När övervakning utförs i AUTO-läge, roterar fläkten vid mycket låg hastighet.</p>	–
<p>Utomhusenheten avger vatten.</p>	<p>Under uppvärmningsdrift, kan utomhusenheten släppa ut vatten som genereras av driften för automatisk avfrostning.</p>	9
<p>Drivs inte omedelbart.</p>	<p>Vid drift av filterrengöring, startar driften efter att filterrengöringen är slutförd. Vid denna tidpunkt tänds inomhusenhetens "FILTER CLEAN" (FILTERRENGÖRING) indikator. Vänta i cirka 13 minuter.</p>	–

Felsökning (fortsättning)

Symptom	Orsak	Se sidan
Filterrengöring fungerar inte, trots att den är aktiverad.	<ul style="list-style-type: none"> Filterrengöring kanske inte fungerar, trots att den är aktiverats upprepade gånger. Detta är till för att förhindra skador på luftkonditioneringsapparaten. Filterrengöring utförs inte medan luftkonditioneringsapparaten är igång. Aktivera den efter avslutad drift. 	–
Det går inte att ta bort damm från luftfiltret med hjälp av filterrengöring.	<ul style="list-style-type: none"> Kan hända att dammlådan eller luftfiltret inte är ordentligt fastsatt. I så fall ska du bekräfta om dammlådan och luftfiltret sitter fast ordentligt. Dammlådan kan vara full med damm. Rengör dammlådan. Filtret kanske inte tar bort damm, beroende på vilken typ av damm som fastnat, såsom en större mängd tjära från cigaretter eller olja, eller om dammet har hårdnat. Om så skulle vara fallet, ska du manuellt rengöra dammlådan och luftfiltret. 	10
Taket eller väggen nära inomhusenheten eller den dubbla fläkten är smutsiga.	Partiklar och damm i luften har fäst på väggen etc. på grund av luftcirkulationen från luftkonditioneringsapparaten och statisk elektricitet. Vissa tapeter bli lättare smutsiga.	–

Innan du ringer och begär service, felsök ett problem genom att utföra följande kontroller:

Symptom	Diagnostisk	Se sidan
Driften är inte igång.	<input type="checkbox"/> Har överspänningsskyddet slagits av? <input type="checkbox"/> Har det varit ett strömavbrott? <input type="checkbox"/> Har en säkring gått, eller ett överspänningsskydd utlöst? tripped?	–
	<input type="checkbox"/> Är timern igång?	7
Dålig prestanda på kylning eller uppvärmning.	<input type="checkbox"/> Är luftfiltret smutsigt?	10
	<input type="checkbox"/> Är inomhusenhetens inloppsgaller eller utloppsöppning blockerad?	–
	<input type="checkbox"/> Är rumstemperaturen justerad på korrekt sätt?	5
	<input type="checkbox"/> Har fönstret eller dörren lämnats öppet? <input type="checkbox"/> Skiner det starka solljuset direkt in i rummet under kylningsdrift? <input type="checkbox"/> Finns det andra värmeapparater eller datorer, eller alltför många människor i rummet under kylningsdrift?	–
	<input type="checkbox"/> Är fläkthastigheten inställd på "QUIET (TYST)"? När fläkthastigheten är inställd på "QUIET (TYST)", prioriteras brusreducering och luftkonditionerings prestanda kan bli lägre. Om volymen av tillfört luftflöde inte överensstämmer med dina preferenser, ställ då in fläkthastigheten till "LOW (LÅG)" eller högre fläkthastighet.	6
<input type="checkbox"/> Har UTOMHUSENHETENS LÅGA LJUDNIVÅ inte ställts in?	6	
Den dubbla fläktens luftflöde är svagt.	<input type="checkbox"/> Är den dubbla fläkten smutsig?	10
Enheten arbetar annorlunda än inställningen med fjärrkontroll.	<input type="checkbox"/> Är batterierna som används i fjärrkontrollen förbrukade? <input type="checkbox"/> Är batterierna som används i fjärrkontrollen laddade?	3

Stoppa driften omedelbart och stäng av den elektriska brytaren i följande fall. Rådgör sedan auktoriserad servicepersonal.

- Problemet kvarstår fast du utför dessa kontroller eller diagnostik.
- Indikatorerna för "OPERATION" (DRIFT) och "TIMER" blinkar medan indikatorn för "ECONOMY" (EKONOMI) blinkar snabbt. (Dock inte när "OPERATION (DRIFT)"-indikatorn och "TIMER"-indikatorn blinkar 5 gånger medan "ECONOMY" (EKONOMI) -indikatorn blinkar snabbt. Detta indikerar på att dammlådan eller luftfiltret inte är ordentligt fastsatta. I så fall ska du bekräfta om dammlådan och luftfiltret sitter fast ordentligt.)

Anteckningar:

- För felsökning i samband med den trådlösa LAN-styrningen, se inställningsmanual för trådlös LAN-adaptter.