

**DAIKIN**



DAIKIN ROOM AIR CONDITIONER

# ANVÄNDARHANDBOK

**INVERTER** **R32**

## MODELLER

- ATXM20M2V1B
- ATXM25M2V1B
- ATXM35M2V1B
- ATXM50M2V1B



# Funktion

## För din komfort och energisparande



### INTELLIGENT ÖGA

Rörelsesensorn med INTELLIGENT ÖGA känner av om någon befinner sig i rummet. Om ingen person känns av på mer än 20 minuter, kommer systemet att automatiskt växla över till den energisnåla inställningen. ▶ Sida 16



### VECKOTIMER

Upp till 4 tider kan sparas för varje veckodag så att det passar familjens livsstil. Med VECKOTIMER kan du ställa in tid för till- och frånslag samt önskad temperatur. ▶ Sida 25



### FLASH STREAMER

Renings- och filtreringstekniker tar bort luftburna allergener t.ex. mögel och pollen samt adjuvanta ämnen, virus och bakterier. ▶ Sida 22

## Övriga funktioner



### BEHAGLIGT LUFTFLÖDE

Luftriktaren ändrar utloppsvinkeln uppåt vid kylning (KYLA), och nedåt vid uppvärmning (VÄRME). Detta för att förhindra att kall eller varm luft blåser direkt mot kroppen. ▶ Sida 16



### UTOMHUSENHET TYST









Driftläget med UTOMHUSENHET TYST minskar bullret från utomhusenheten. Denna funktion är användbar när du behöver tänka på ljudet för din omgivning. ▶ Sida 20

# Innehåll

## ■ Läs innan användning

Säkerhetsföreskrifter .....	3
Delarnas namn .....	5
Förberedelser före användning .....	10

## ■ Drift

 Drift i lägena AUTO · AVFUKTNING · KYLA · VÄRME · FLÄKT .....	12
 Justera luftflödesriktningen och flödeshastigheten .....	14
 Drift i läget BEHAGLIGT LUFTFLÖDE/ INTELLIGENT ÖGA .....	16
 KRAFTFULL drift .....	19
 Drift i lägena ECONO/TYST UTOMHUSENHET .....	20
 Drift i läget FLASH STREAMER LUFTRENING .....	22
 Drift i läget TIMER AV .....	23
 Drift i läget TIMER PÅ .....	24
 Drift i läget VECKOTIMER .....	25

## ■ Multianslutning

Observera för Multi-system .....	31
----------------------------------	----

## ■ Skötsel

Skötsel och rengöring .....	33
-----------------------------	----

## ■ Felsökning

Felsökning .....	40
------------------	----

Den engelska texten är originalinstruktionerna. Övriga språk är översättningar av originalinstruktionerna.



### ECONO

Denna funktion ger en effektiv drift genom att begränsa maximal effektförbrukning. Den är användbar när luftkonditioneringen och andra elförbrukare är igång samtidigt. ▶ Sida 20

# Säkerhetsföreskrifter



Läs säkerhetsföreskrifterna i den här handboken innan enheten börjar användas.



Denna enhet är fylld med R32.

- Förvara denna handbok där den som handhar enheten lätt kan finna den.
- Läs säkerhetsföreskrifterna i den här handboken innan enheten börjar användas.
- Denna apparat är avsedd för användning av en expert eller instruerade användare i affärer, inom lättindustrin och lantbruk, eller av lekmän för kommersiell användning och användning i hemmet.
- Ljudtrycksnivån är lägre än 70 dB (A).
- De säkerhetsföreskrifter som anges nedan är klassificerade som VARNING och FÖRSIKTIGT. De innehåller båda viktig information rörande säkerhet. Se till att följa alla dessa anvisningar.



## VARNING

Underlåtelse att följa dessa anvisningar kan leda till personskada eller dödsfall.



## FÖRSIKTIGT

Underlåtelse att följa dessa anvisningar kan leda till skada på egendom eller personskada, vilka kan vara allvariga beroende på omständighet.



Försök aldrig.



Se till att följa instruktionerna.



Se till att jorda enheten ordentligt.

- Efter genomläsning bör du förvara handboken så att du kan använda den som referens vid behov. Om utrustningen överlämnas till en ny användare ska även handboken medfölja.



## VARNING



- Enheten ska förvaras i ett rum utan kontinuerliga antändningskällor (till exempel: öppen eld, en gasolvärmare eller ett elektriskt element som är på).
- För att undvika brand, explosion eller skada skall inte enheten användas om farliga gaser (t.ex. lättantändliga eller frätande gaser) upptäcks nära enheten.
- Tänk på att långvarig direkt exponering för kall eller varm luft från luftkonditioneringsaggregatet, eller för luft som är för kall eller för varm kan vara skadlig för dig.
- Stick inte in fingrar, pinnar eller andra föremål i luftintaget eller luftutloppet. Fel på produkt eller skada på produkt eller person kan uppstå på grund av kontakt med luftkonditionerings fläktblad som roterar med hög hastighet.
- Försök inte att reparera, demontera, ominstallera eller modifiera luftkonditioneringsaggregatet själv, då detta kan leda till vattenläckage, elektriska stötar eller brandfara.
- Använd inte brandfarliga sprayflaskor nära luftkonditioneringsaggregatet eftersom det kan ge upphov till brand.
- Använd inte ett annat köldmedium än det som anges på utomhusenheten (R32) när du installerar, flyttar eller reparerar. Användning av andra köldmedier kan orsaka problem eller skador på enheten, eller personskada.
- För att undvika elektrisk stöt bör enheten inte vidröras med våta händer.
- Tvätta inte luftkonditioneringsaggregatet med vatten, eftersom detta kan resultera i elektriska stötar eller eldsvåda.
- Placera inte vattenbehållare (vaser, etc) på enheten eftersom det kan ge upphov till elektrisk stöt eller brand.



- Se upp för eldsvåda som kan orsakas av läckande köldmedium. Om luftkonditioneringsaggregatet inte fungerar som önskat, dvs, den skapar inte sval eller varm luft, kan orsaken till detta vara ett köldmediumläckage. Kontakta din återförsäljare för hjälp. Det köldmedium som finns i luftkonditioneringsaggregatet är säkert och läcker vanligtvis inte. Men om det uppstår ett köldmediumläckage kan det skapa en giftig gas om det kommer i kontakt med öppen eld, eller en het yta. Stäng av luftkonditioneringsaggregatet och kontakta en fackman som ser till att läckaget åtgärdas.
- Försök inte installera eller reparera luftkonditioneringsaggregatet på egen hand. Felaktigt utförande kan orsaka vattenläcka, elektriska stötar eller eldsvåda. Kontakta leverantören eller kvalificerad personal för installation och underhållning.
- När något onormalt inträffar med luftkonditioneringsanläggningen (t ex om det börjar lukta bränt) ska du stänga av strömmen och kontakta leverantören. Fortsatt drift under sådana förhållanden kan orsaka driftstopp, elektriska stötar eller eldsvåda.
- Se till att installera en jordfelsbrytare. Underlåtelse att installera en jordfelsbrytare kan leda till elektrisk stöt eller brand.



- Se till att jorda enheten. Jorda inte enheten till ett vattenledningsrör, åskledare eller telefonjordledning. En felaktig jordning kan leda till elektrisk stöt.



# Säkerhetsföreskrifter

## FÖRSIKTIGT



- Utsätt inte växter eller djur för direkt luftflöde från enheten eftersom detta kan ha negativa effekter.
- Placera inte föremål som ger upphov till öppen låga där det utsätts av luftströmmen från enheten eftersom det kan påverka förbränningen.
- Blockera inte inlopp och utlopp. Hindrat luftflöde kan resultera i otillräcklig prestanda eller fel.
- Sitt, stå eller skaka ej på utomhusenheten och placera inga föremål på den. Det kan leda till olyckor, till exempel saker som faller eller ramlar ner, vilket kan leda till personskador, att produkten inte fungerar, eller produktskador.
- Placera inte föremål som är känsliga för fukt direkt under inomhusenheten eller utomhusenheten. Under vissa förhållanden kan kondens på huvudenheten eller på köldmedierören, smuts i luftfilter, eller stopp i kondensvattenutloppet påverka föremålet.
- Efter långvarig användning bör du kontrollera enhetens fundament och installation så att inga skador uppkommit. Om det skadat kan enheten tippa och orsaka skada.
- Vidrör inte luftintag eller aluminiumspjäll på inomhusenhet eller utomhusenhet eftersom det finns risk för att du skadas.
- Denna utrustning kan användas av barn från 8 år och uppåt samt av personer med nedsatt fysisk, sensorisk eller mental förmåga eller brist på erfarenhet och kunskap, under förutsättning att de övervakas eller får instruktioner angående användning av utrustningen på ett säkert sätt och inser de risker som finns.
- Barn får inte leka med utrustningen.
- Rengöring och underhållsarbeten får inte utföras av barn utan övervakning.
- Undvik stötar på inomhus- och utomhusenheten, i annat fall kan produktskador uppstå.
- Placera inte brännbara behållare, som sprayflaskor, inom 1 m från utloppet. Sådana behållare kan explodera av varmluften som kommer ut ur inomhus- eller utomhusenheten.
- Var noga med att inte låta husdjur kissa på luftkonditioneringen. Urinering på luftkonditioneringen kan orsaka elektriska stötar eller eldsvåda.
- Tvätta inte luftkonditioneringsaggregatet med vatten, eftersom detta kan resultera i elektriska stötar eller eldsvåda.
- Placera inte vattenbehållare (vaser, etc) på enheten eftersom det kan ge upphov till elektrisk stöt eller brand.



- För att undvika syrebrist bör rummet vara ordentligt ventilerat om utrustning, som t.ex. en brännare, används tillsammans med luftkonditioneringen.
- Före rengöring ska enheten stängas av med strömbrytaren eller sladden dras ut. Annars kan en elektrisk stöt eller kroppsskada orsakas.
- Anslut endast luftkonditioneringen till den specificerade strömförsörjningen. Annan strömförsörjning än den som anges kan leda till elektriska stötar, överhettning och bränder.
- Placera kondensvattenslangen så att dräneringen fungerar väl. Bristfälligt kondensvattenavlopp kan leda till att byggnaden, möbler etc. blöts ned.
- Placera inga föremål i direkt anslutning till utomhusenheten och låt inte löv eller annat skräp samlas runt enheten. Löv får smådjur att närma sig och det finns risk för att de kryper in i enheten. Väl inne i enheten kan dessa smådjur leda till fel, rök eller brand om de kommer i kontakt med strömförande delar.
- Placera inga föremål kring inomhusenheten.  
Det kan ha en negativ inverkan på prestanda, produktkvalitet och livslängd för luftkonditioneringen.

### Installationsplats.

- Kontakta återförsäljaren om luftkonditioneringen ska installeras i följande typer av miljöer.
  - Platser med oljig miljö där ånga eller sot uppstår.
  - Saltaktig miljö, till exempel i kustområden.
  - Platser där det förekommer svavelhaltiga gaser, såsom vid varma källor.
  - Platser där snö kan blockera utomhusenheten.
- Var noga med att följa instruktionerna nedan.
  - Inomhusenheten är minst 1 m bort från en tv eller radio (enheten kan orsaka störningar i bilden eller ljudet).
  - Tömningen av kondensvatten från utomhusenheten måste göras till en plats där kondensvattenavloppet är tillfyllest.

### Var uppmärksam på att inte låta dina grannar störas av o ljud.

- För installation bör en plats väljas enligt nedan.
  - Välj en plats som är tillräckligt stabil att den klarar av enhetens vikt och vibrationer och där driftljudet inte förstärks.
  - Välj en plats där luften som släpps ut från utomhusenheten eller driftljudet inte stör grannarna.

### Elektriskt arbete och flyttning av systemet.

- För strömförsörjningen, se till att använda en separat strömkrets för luftkonditioneringen.
- Flyttning av luftkonditioneringen kräver speciella kunskaper och färdigheter. Rådgör med återförsäljaren om flytten är nödvändig för att flytta eller för ombyggnad.

# Delarnas namn

## Inomhusenhet

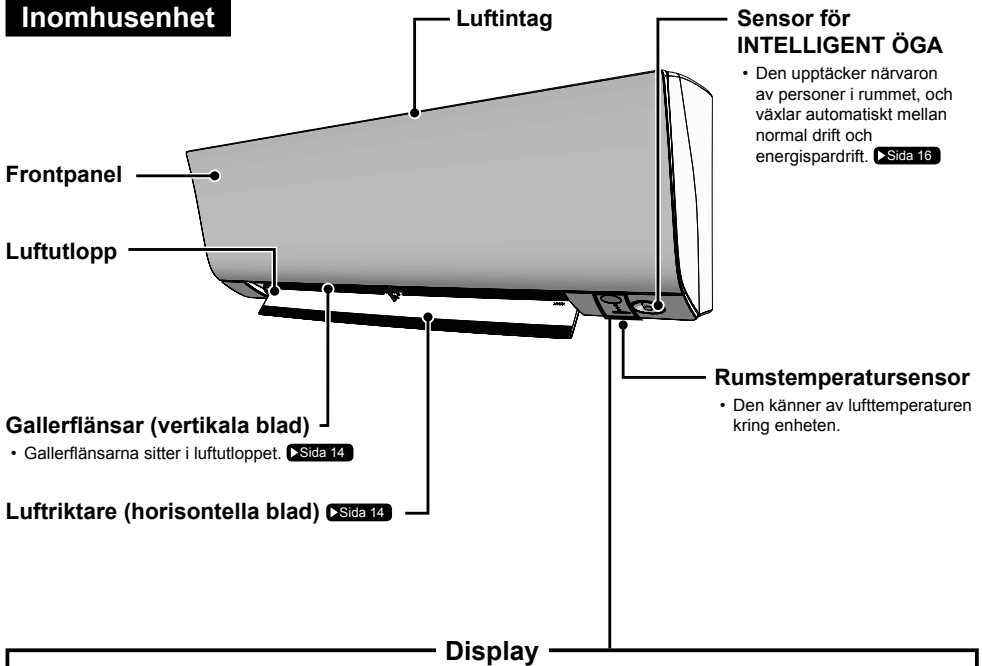

### Signalmottagare

- Den tar emot signaler från fjärrkontrollen.
- När enheten tar emot en signal från fjärrkontrollen hörs ett pipjud.

Förhållande	Ljudtyp
Driftstart	pip-pip
Inställning ändrad	pip
Driftsavstängning	långt pip

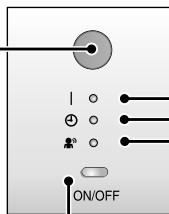

### Inomhusenhetens PÅ/AV-omkopplare

- Tryck en gång på denna knapp för att starta driften.
- Tryck en gång till på den för att stänga av.
- I tabellen nedan visas inställningen för driftläge.

Läge	Temperaturinställning	Luftflöde
AUTO	25°C	AUTO

- Denna knapp kan användas om fjärrkontrollen saknas.

• Utseendet på inomhusenheten kan skilja sig mellan vissa modeller.

# Delarnas namn

ATXM20M2V1B/ATXM25M2V1B/ATXM35M2V1B

## ■ Öppna frontpanelen

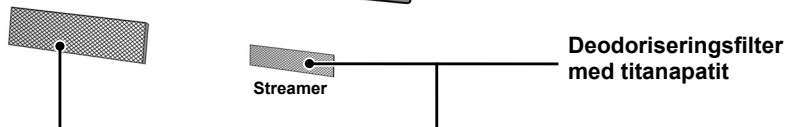
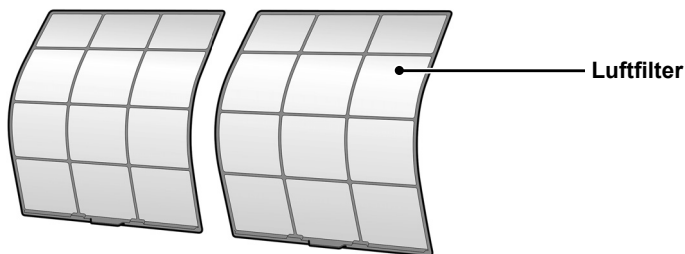
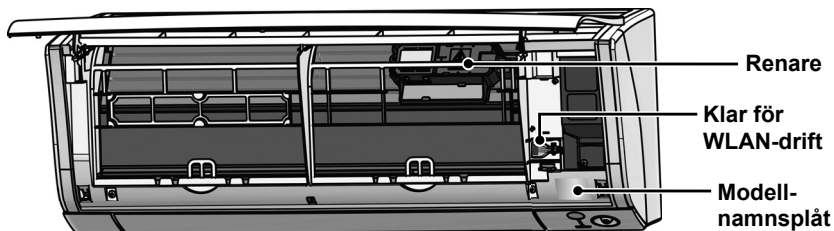

## Utomhusenhet

- Utseendet på utomhusenheten kan skilja sig mellan vissa modeller.

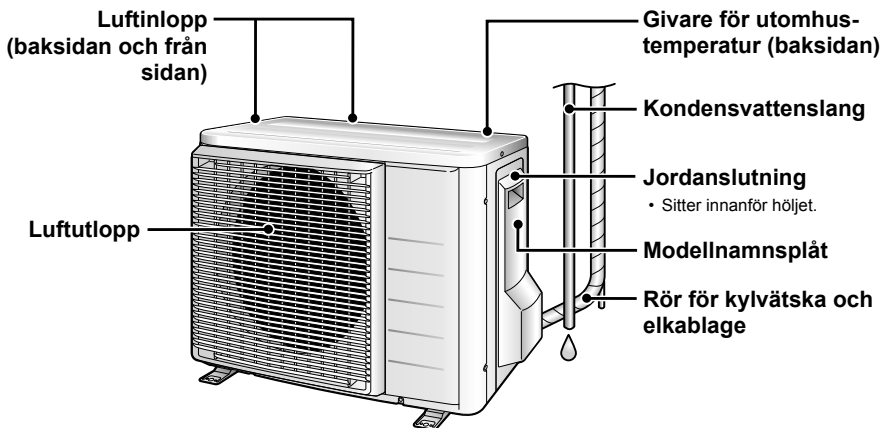

# Delarnas namn

ATXM50M2V1B

## ■ Öppna frontpanelen

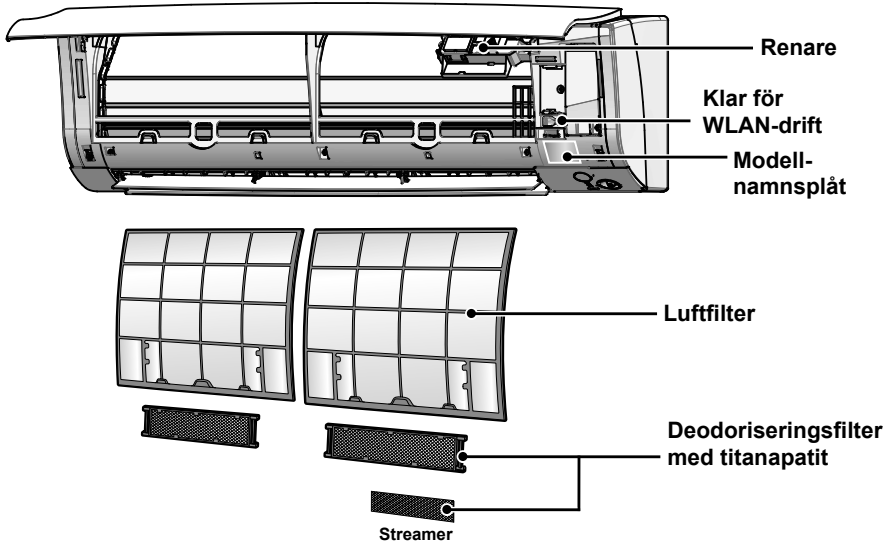

## Utomhusenhet

- Utseendet på utomhusenheten kan skilja sig mellan vissa modeller.

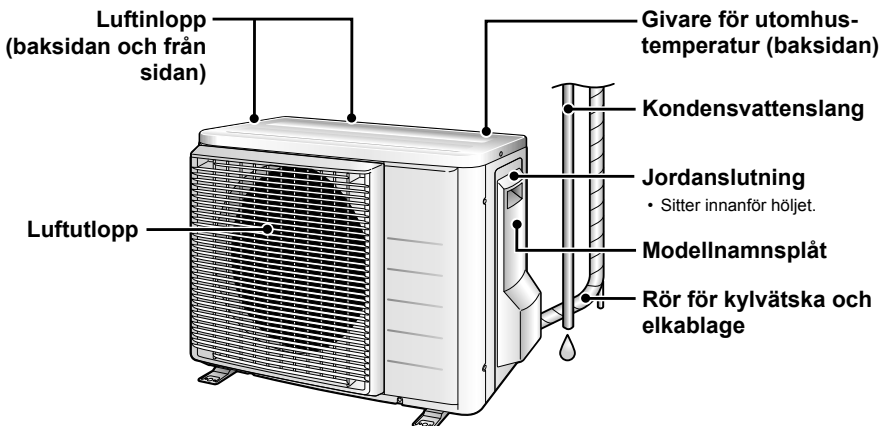

# Delarnas namn

## Fjärrkontroll

### Signalsändare

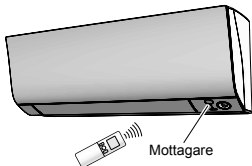

- Rikta fjärrkontrollen mot inomhusenheten. Om det finns något i vägen för signalen, som t.ex. en gardin, kommer fjärrkontrollen ej att fungera.
- Undvik att tappa fjärrkontrollen. Låt den inte bli våt.
- Största avstånd för kommunikation är cirka 7 m.

### FAN-knapp för fläktinställning

- Med knappen väljs luftflödets hastighet. ►Sida 15

### POWERFUL-knapp

- KRAFTFULL drift. ►Sida 19



### Display (LCD)

- Här visas de aktuella inställningarna. (I den här bilden visas alla visningsbara sektioner på skärmen.)

### Justeringsknappar för TEMPERATUR

- Med knappen kan önskad temperatur ställas in. ►Sida 13

### Knapp PÅ/AV

- Tryck på knappen för att starta driften. Tryck en gång till på den för att stänga av. ►Sida 12

### Skjutlucka

- Skjut upp luckan. ►Sida 9

Modell    ARC466A33

# Delarnas namn

## ■ Öppna den främre luckan

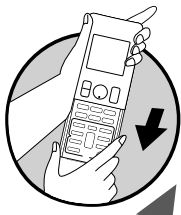

### MODE-knapp för val av driftläge

- Med knappen kan de olika driftlägena väljas. (AUTO/AVFUKTNING/KYLA/VÄRME/FLÄKT) ▶Sida 12

### Knapp ECONO/QUIET

- För att ställa in lägena ECONO och UTMOMHUSENHET TYST. ▶Sida 20

### Knapp FLASH STREAMER LUFTRENING

- Utför luftrening. ▶Sida 22

### Knapp KOMFORT/SENSOR

- Drift med BEHAGLIGT LUFTFLÖDE och INTELLIGENT ÖGA. ▶Sida 16

### Knapp TIMER AV

▶Sida 23

### Knapp AVBRYT TIMER

- Med knappen kan timerinställningen avbrytas. ▶Sida 23, 24

- Den kan inte användas för drift efter VECKOTIMER.

### Knapp SELECT (Välj)

- Inställningar för TIMER PÅ/AV och VECKOTIMER ändras. ▶Sida 23, 24, 25

### Knapp SWING

- Ställa in luftflödesriktning. ▶Sida 14

### Weekly

\_\_\_\_\_ : Knapp WEEKLY



\_\_\_\_\_ : Knapp PROGRAM

Copy

\_\_\_\_\_ : Knapp COPY

Back

\_\_\_\_\_ : Knapp BACK

Next

\_\_\_\_\_ : Knapp NEXT

- Drift efter VECKOTIMER. ▶Sida 25

### Knapp TIMER PÅ

▶Sida 24

### Knapp KLOCKA

▶Sida 11

### Knapp för inställning av lampans ljusstyrka

▶Sida 10

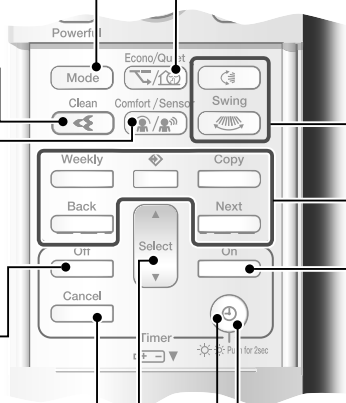

# Förberedelser före användning

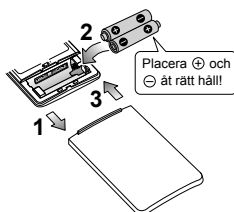

## ■ Att sätta i batterierna

1. Skjut av skjutluckan.
2. Sätt in två (alkaliska) batterier av typ AAA.LR03.
3. Skjut tillbaka luckan.

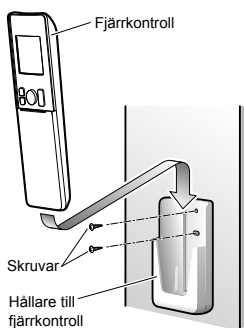

## ■ Att sätta upp hållaren för fjärrkontrollen på väggen

1. Välj en plats där signalen når enheten.
2. Skruva fast hållaren på väggen, en pelare eller liknande med skruvarna.
3. Sätt fjärrkontrollen i hållaren.

## ■ Att ställa in ljusstyrkan i displayen

- Ljusstyrkan på inomhusenhetens display kan ställas in.



Tryck 2 sekunder på

→ Hög → Låg → Off →

## OBS!

### ■ Att observera om batterier

- När du byter batterier, använd batterier av samma typ, och byt båda batterierna samtidigt.
- Plocka ur batterierna om systemet inte ska användas på en tid.
- Batterierna räcker i cirka 1 år. Om fjärrkontrollens display börjar bli svag och räckvidden går ner inom ett år måste nya (alkaliska) batterier av typen AAA.LR03 sättas i.
- De medföljande batterierna kan ha en kortare livslängd. Batteriernas livslängd kan vara förkortade beroende på tillverkningsdatum på luftkonditioneringen.

### ■ Att observera om fjärrkontrollen

- Utsätt aldrig fjärrkontrollen för direkt solljus.
- Damm på sändaren eller mottagaren sätter ner känsligheten. Torka av med en mjuk trasa.
- Signalmottagningen från fjärrkontrollen kan försämrans om elektronisk belysning av lysrörstyp (eller dimbara lampor) finns i samma rum. Hör efter med serviceverkstaden om så är fallet.
- Om signaler från fjärrkontrollen påverkar någon annan enhet, bör denna enhet flyttas undan, eller kontakta serviceverkstaden.

# Förberedelser före användning



## ■ Slå på strömbrytaren

- När strömmen har satts på kommer luftriktarna på inomhusenheten att öppnas och stängas en gång för att hitta en referensposition.

## ■ Ställa klockan

### 1. Tryck på .



- "0:00" visas på LCD-skärmen.
- "MON" och "⏻" blinkar.

### 2. Tryck på för att ställa in veckodagen.

### 3. Tryck på .



- "⏻" blinkar.

### 4. Tryck på för att ställa klockan.

- Håll ▲ eller ▼ nedtryckta för att snabbt öka eller minska tidsvisningen.

### 5. Tryck på .

- Rikta fjärrkontrollen mot inomhusenheten när du trycker på en knapp.



- "15:30" blinkar.

## OBS!

### ■ Att observera när klockan ställs

- Om inomhusenhetens inbyggda klocka inte är ställd på rätt tid kommer funktionerna TIMER PÅ, TIMER AV och VECKOTIMER inte att fungera som önskat.





# Drift i lägena AUTO · AVFUKTNING · KYLA · VÄRME · FLÄKT

Luftkonditioneringen körs i det driftläge som du ställt in.

Nästa gång som luftkonditioneringen startas kommer den att starta i samma driftläge.

## ■ För att starta driften

### 1. Tryck på **Mode** och välj ett driftläge.

- För varje tryck på knappen stegas driftläget framåt.

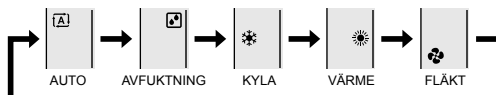

### 2. Tryck på **On/Off**.

- "ON" visas på LCD-skärmen.
- DRIFT-lampan börjar lysa med grönt sken.

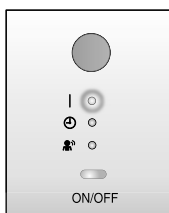

Display

## ■ För att stoppa driften

### Tryck på **On/Off** igen.

- "ON" slocknar på LCD-skärmen.
- DRIFT-lampan släcks.

## OBS!

LÄGE	Att observera kring varje driftläge
VÄRME	<ul style="list-style-type: none"><li>• Eftersom luftkonditioneringen värmer upp rummet genom att ta den värme som finns utomhus och ta in den, så minskar värmekapaciteten när utomhustemperaturen sjunker. Om rummet inte värms upp ordentligt rekommenderas användning av andra värmekällor samtidigt med luftkonditioneringen.</li><li>• Värmepumpen värmer upp rummet genom att cirkulera varmluft i hela rummet. När driften VÄRME har startat tar det en liten tid innan rummet blir varmare.</li><li>• Drift i läge VÄRME kan leda till att frost bildas på utomhusenheten och sänka värmekapaciteten. Vid sådana tillfällen startar enheten en avfrostningsfunktion för att avlägsna frosten.</li><li>• Under avfrostning kommer varmluft inte att strömma ut ur inomhusenheten.</li></ul>
KYLA	<ul style="list-style-type: none"><li>• Denna luftkonditionering kylvor rummet genom att ta upp värmen i rummet för att avges utomhus.</li><li>• Av den anledningen kan prestandan på luftkonditioneringen försämrats om utomhustemperaturen är hög</li></ul>
AVFUKTNING	<ul style="list-style-type: none"><li>• Datorn i luftkonditioneringen arbetar för att ta upp fuktigheten i rummet och samtidigt upprätthålla temperaturen i största utsträckning. Det styr automatiskt temperatur och luftflöde som att manuella justeringar av dessa funktioner inte kan göras.</li></ul>
AUTO	<ul style="list-style-type: none"><li>• I läge AUTO väljer systemet en lämplig drift (kyla eller värme) baserat på rummet och utomhustemperaturen och väljer driften efter detta.</li><li>• Systemet väljer automatiskt en ny inställning med jämna mellanrum för att rumshustemperaturen ska hållas på den inställda nivån.</li></ul>
FLÄKT	<ul style="list-style-type: none"><li>• Den här funktionen gäller endast för fläkten.</li></ul>



# Drift i lägena AUTO · AVFUKTNING · KYLA · VÄRME · FLÄKT

## ■ För att ändra temperaturinställningen



Tryck på .

- De visade objekten på LCD-skärmen ändras varje gång som en knapp trycks in.

Drift i läge KYLA	Drift i läge VÄRME	Drift i läge AUTO	Drift i lägena AVFUKTNING eller FLÄKT
18-32°C	10-30°C	18-30°C	Temperaturinställningen kan inte ändras.
Tryck på ▲ för att höja temperaturen och på ▼ för att sänka temperaturen.			

## ■ Driftsförhållande

### ■ Rekommenderad temperaturinställning

- För kyla: 26-28°C
- För värme: 20-24°C

### ■ Tips för att spara energi

- Var noga med att inte kyla (värma) rummet för mycket.  
Du sparar energi genom att hålla temperaturinställningen på en rimlig nivå.
- Dra för en gardin eller en rullgardin för fönstret.  
Genom att hindra att solljus och luft utomhus kommer in kommer kyleffekten (värmeeffekten) att förbättras.
- Igensatta luftfilter ger en försämrad drift och slösar energi. Rengör dem varannan vecka.

### ■ Att observera kring driftsförhållanden

- Luftkonditioneringen drar alltid en liten mängd ström i standbyläge.
- Stäng därför av den om du inte har för avsikt att använda den under en längre tid, exempelvis höst och vår.
- Använda luftkonditioneringen under följande förhållanden.

LÄGE	Driftsförhållande	Om driften fortsätter utanför detta driftsområde
KYLA	Utomhustemperatur: -10-46 °C Inomhustemperatur: 18-32 °C Luftfuktighet inomhus: max. 80 %	<ul style="list-style-type: none"> <li>• En säkerhetsanordning kan avbryta driften.</li> <li>• Kondens kan bildas på inomhusenheten och droppa från den.</li> </ul>
VÄRME	Utomhustemperatur: -15-24°C (Luftfuktighet = 55,4%) Inomhustemperatur: 10-30 °C	<ul style="list-style-type: none"> <li>• En säkerhetsanordning kan avbryta driften.</li> </ul>
AVFUKTNING	Utomhustemperatur: -10-46 °C Inomhustemperatur: 18-32 °C Luftfuktighet inomhus: max. 80 %	<ul style="list-style-type: none"> <li>• En säkerhetsanordning kan avbryta driften.</li> <li>• Kondens kan bildas på inomhusenheten och droppa från den.</li> </ul>

- Användning utanför det fukt- eller temperaturområde som anges kan ge upphov till att en säkerhetsanordning avaktiverar systemet.



# Justera luftflödesriktningen och flödes hastigheten

Du kan justera luftflödesriktningen för att öka din komfort.

## ■ Starta autoswing

### Luftflödesriktning uppåt och nedåt

Tryck på .

- "" visas på LCD-skärmen.
- Luftriktarna (horisontella blad) börjar röra på sig.

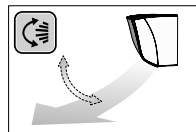

### Luftflödesriktning vänster och höger



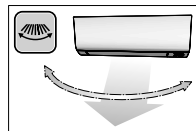

Tryck på .

- "" visas på LCD-skärmen.
- Gallren (vertikala blad) börjar röra på sig.



### Luftflödesriktning i 3D

Tryck på  och .

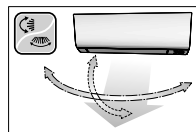

- "" och "" visas på LCD-skärmen.
  - Luftriktare och galler rör på sig.
  - Tryck antingen på  eller  igen för att stänga av luftflödesriktning i 3D.
- Luftriktare och galler upphör att röra på sig.



## ■ Ställa in luftriktare och galler i önskad position

- Denna funktion finns tillgänglig medan luftriktare och galler befinner sig i autoswingläge.

Tryck på  och  när luftriktare och galler har rört sig till önskad position.

- Med luftflödesriktning i 3D kommer luftriktare och galler att röra sig växelvis.
- "" eller "" slocknar på LCD-skärmen.





# Justera luftflödesriktningen och flödes hastigheten

## ■ För att ställa in luftflödes hastigheten



Tryck på .

- Varje tryckning på  stegar fram luftflödesinställningen ett steg i taget.

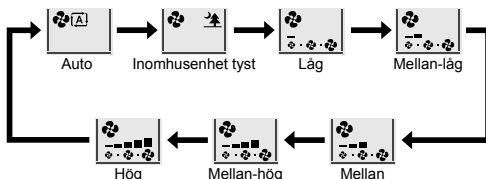

- När luftflödet ställs in på "  ", kommer inomhusenhetens tysta drift att starta och ljudet från enheten blir lägre.
- När inomhusenheten går i tyst läge kommer luftflödes hastigheten att ställas på en låg nivå.
- Om temperaturen inte når önskad punkt måste inställningen för luftflödes hastighet ändras.
- I läge AVFUKTNING är luftflödes hastigheten inte varierbar.

## OBS!

### Att observera vid inställning av luftflödesriktningen

- Området som luftriktaren kan röra sig inom varierar beroende på driftläge.
- Luftriktaren stannar i den övre positionen när luftflödes hastigheten ändras till låg eller inställningen för pendling uppåt och nedåt.

### Att observera vid inställning av luftflödesriktningen

- Genom att använda luftflödesriktning i 3D cirkulerar kall luft, som tenderar att samlas på mot golvet, och varm luft, som tenderar att samla nära taket, i hela rummet, vilket förhindrar att det bildas områden med kallt och varmt.

### Att observera vid inställning av luftflödes hastigheten

- Vid lägre luftflödes hastigheter är effekten för kylning (värme) också mindre.

### Intervall för luftriktarens rörelse

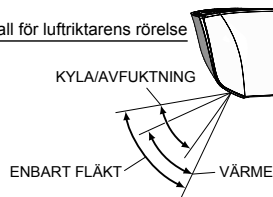

## FÖRSIKTIGT

- Använd alltid en fjärrkontroll för att ställa in vinklarna på luftriktarna och gallren. Mekanismen kan skadas om du försöker föra luftriktare eller gallrer för hand medan de rör sig.
- Använd alltid en fjärrkontroll för att ställa in vinklarna på gallren. Innanför luftsläppet roterar fläkten med hög hastighet.



# Drift i läget BEHAGLIGT LUFTFLÖDE/ INTELLIGENT ÖGA

## ■ Drift med BEHAGLIGT LUFTFLÖDE

Luftflödet kommer att vara riktat uppåt vid KYLA och nedåt vid VÄRME, och kommer därmed att skapa en behaglig luftström som inte kommer i kontakt med personer.

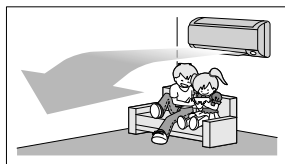

KYLA-drift

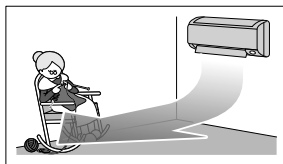

VÄRME-drift

## ■ Drift i läget INTELLIGENT ÖGA

"INTELLIGENT ÖGA" är en infraröd sensor som känner av rörelser från personer i rummet. Om ingen person känns av på mer än 20 minuter, kommer systemet att automatiskt växla över till den energisnåla inställningen.

Sensorn INTELLIGENT ÖGA arbetar efter följande situationer.

### ■ En person upptäcks i område 1.

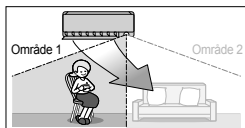

### ■ En person upptäcks i område 2.

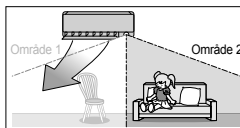

### ■ Personer upptäcks i båda områdena.

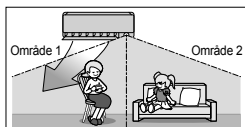

Använd INTELLIGENT ÖGA i kombination med BEHAGLIGT LUFTFLÖDE.

### ■ Inga personer upptäcks i områdena.

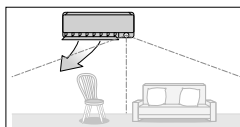

Luftkonditioneringen kommer att gå in i energibesparande läge efter 20 minuter.  
\*Luftflödesriktningen kan skilja sig från det som visas beroende på vad som görs och på rörelsen av personerna i områdena.

## Att köra i läget INTELLIGENT ÖGA är energibesparande

### ■ Energisparande drift

- Om ingen närvaro känns av under mer än 20 minuter, kommer systemet att växla över till energibesparande drift.
- Detta läge ändrar temperaturen  $-2^{\circ}\text{C}$  vid VÄRME /  $+2^{\circ}\text{C}$  i KYLA /  $+2^{\circ}\text{C}$  i AVFUKTNING från inställd temperatur. När rumstemperaturen överskrider  $30^{\circ}\text{C}$ , kommer driften att ändra temperaturen  $+1^{\circ}\text{C}$  i läge KYLA /  $+1^{\circ}\text{C}$  i AVFUKTNING från inställd temperatur.
- Denna funktion sänker luftflödes hastigheten något vid drift i läge FLÅKT.

## ■ Kombinerad drift med BEHAGLIGT LUFTFLÖDE och INTELLIGENT ÖGA

Luftkonditioneringen kan köras i en kombination med BEHAGLIGT LUFTFLÖDE och INTELLIGENT ÖGA.



# Drift i läget BEHAGLIGT LUFTFLÖDE/ INTELLIGENT ÖGA

## ■ För att starta driften





Tryck på  och välj önskat driftläge.

- Varje gång som  trycks in visas ett annat inställningsalternativ på LCD-skärmen.
- Lampan INTELLIGENT ÖGA lyser grönt.



Display

- Genom att välja " " från följande ikoner kommer luftkonditioneringen att finna sig i läget BEHAGLIGT LUFTFLÖDE i kombination med INTELLIGENT EYE.

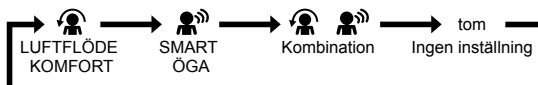



- När luftriktarna (horisontella blad) befinner sig i rörelse, kommer ovanstående drift att stoppa rörelsen på dem.
- Lampan är tänd medan personrörelser känns av.

## ■ För att stoppa driften

Tryck på  och välj "blank" på LCD-skärmen.

- Lampan INTELLIGENT ÖGA slocknar.

Display	Driftläge	Förklaring
	BEHAGLIGT LUFTFLÖDE	Luftriktarna kommer att ändra utloppsvinkeln uppåt vid kyla och nedåt för värme. ►Sida 16
	INTELLIGENT ÖGA	Närvarosensorerna registrerar rörelser från personer i rummet och gallren ställer in luftflödet till ett område där ingen befinner sig. När inga personer registreras i området kommer luftkonditioneringen att gå över till energisparande läge. ►Sida 16
	Drift med BEHAGLIGT LUFTFLÖDE och INTELLIGENT ÖGA	Luftkonditioneringen kommer att ställa sig i läget BEHAGLIGT LUFTFLÖDE i kombination med INTELLIGENT ÖGA. ►Sida 16
Tom	Ingen funktion	-



# Drift i läget BEHAGLIGT LUFTFLÖDE/ INTELLIGENT ÖGA

## OBS!

### ■ Att observera vid drift med BEHAGLIGT LUFTFLÖDE

- Positionen på luftriktarna ändras och förhindrar att luft blåser direkt på personer i rummet.
- KRAFFTFULL drift med BEHAGLIGT LUFTFLÖDE kan inte användas samtidigt. Prioritering ges för den funktion vars knapp trycks in först.
- Luftflödes hastigheten ställs in på AUTO. Om luftflödesriktningen uppåt och nedåt väljs kommer BEHAGLIGT LUFTFLÖDE att avbrytas.

### ■ Att observera vid drift med INTELLIGENT ÖGA

- Driftområdet visas nedan.

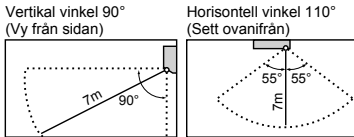

- Medan luftkonditioneringen befinner sig i läge INTELLIGENT ÖGA, kommer gallren att justera luftflödesriktningen om det befinner sig personer i avkänningsområdet för INTELLIGENT ÖGA så att luftflödet åt höger och vänster inte riktas mot personerna. Om ingen person upptäcks i något av områdena 1 eller 2 på 20 minuter, kommer luftkonditioneringen att gå över till energisparande läge med den inställda temperaturen ändrad med 2°C. Luftkonditioneringen kan gå över till energisparande läge även om det befinner sig någon i området. Detta kan inträffa beroende på kläderna som personerna bär och om det inte förekommer några rörelser i området.
- Luftflödesriktningen från gallren kommer att riktas åt vänster om det befinner sig personer i både område 1 och 2 eller om det finns en person precis framför sensorerna eftersom sensorerna på båda sidorna kommer att känna av personen.
- På grund av sensorernas position kan personer utsättas för luftflöde från inomhusenheten om de befinner sig i närheten framför enheten. Om personer befinner sig i närheten framför enheten eller inom båda områdena rekommenderas det att använda lägena BEHAGLIGT LUFTFLÖDE och INTELLIGENT ÖGA samtidigt. När båda av dem används kommer luftkonditioneringen inte att rikta om luftflödet mot personerna.
- Sensorer kanske inte kan detektera personer som rör sig längre bort än 7 m. (Kontrollera användningsområde.)
- Sensorernas känslighet påverkas av inomhusenhetens placering, rörelsehastigheten på personen, temperatur, etc.
- Sensorer kan felaktigt upptäcka husdjur, solljus, fladdrande gardiner och ljusreflektion av en person via en spegel.
- Läget INTELLIGENT ÖGA kommer inte aktiveras när läget KRAFFTFULL är aktivt.
- Läget NATTDRIFT ►Sida 23 kommer inte att aktiveras medan INTELLIGENT ÖGA är aktivt.

### ■ Att observera vid kombination av BEHAGLIGT LUFTFLÖDE och INTELLIGENT ÖGA

- Luftflödes hastigheten ställs in på AUTO. Om luftflödesriktningen uppåt och nedåt väljs kommer BEHAGLIGT LUFTFLÖDE att avbrytas. Prioritering ges för den funktion vars knapp trycks in först.
- Luftriktarna justerar luftflödesriktningen uppåt (i KYLA-drift) och nedåt (i VÄRME-drift), samtidigt som sensorerna i INTELLIGENT ÖGA försöker upptäcka människors rörelse. När sensorerna registrerar en person kommer gallren att rikta luftflödet så att det inte riktas direkt på personer. Om sensorer inte registrerar någon personrörelse kommer luftkonditioneringen att gå in i energibesparande läge efter 20 minuter.

## ⚠ FÖRSIKTIGT

- Placera inga större föremål nära sensorer.
- Håll även värmeaggregat och luftfuktare utanför sensorernas avkänningsområde. Denna sensor kan känna av oönskade föremål.
- Slå eller tryck inte på sensorer för INTELLIGENT ÖGA. Detta kan leda till skador eller funktionsfel.



# KRAFTFULL drift

KRAFTFULL drift maximerar effekten för kyla (värme) i alla driftlägen. Du kan erhålla maximal kapacitet.

## ■ För att starta KRAFTFULL drift

Tryck på  under drift.

- KRAFTFULL drift avslutas efter 20 minuter. Därefter återgår systemet till den tidigare inställningen som var innan KRAFTFULL drift valdes.
- "" visas på LCD-skärmen.

## ■ För att avbryta KRAFTFULL drift

Tryck på  igen.

- "" stocknar på LCD-skärmen.



### [Exempel]

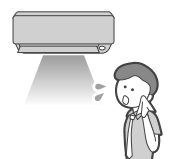

■ **Normal drift**

- När du snabbt vill ha kyleffekt kan du starta drift i läge KRAFTFULL.

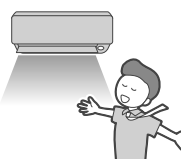

■ **Drift i läge KRAFTFULL**

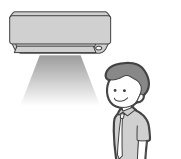

- KRAFTFULL drift är aktivt under 20 minuter.



■ **Åter till normal drift**

## OBS!

### ■ Att observera vid drift i läget KRAFTFULL

- Under drift i läget KRAFTFULL finns det några funktioner som inte är tillgängliga.
- Drift i läget KRAFTFULL kan inte användas tillsammans med ECONO, BEHAGLIGT LUFTFLÖDE eller UTMOMHUSENHET TYST. Prioritering ges för den funktion vars knapp trycks in först.
- Drift i läget KRAFTFULL kan endast ställas in när enheten är igång. Tryck på  för att avbryta inställningen och "" försvinner från LCD-skärmen.
- Drift i läget KRAFTFULL kommer inte att öka kapaciteten för luftkonditioneringen om den redan är igång med sin maximala kapacitet.
- **I lägena KYLA och VÄRME**  
För att maximera kyl- (värme-) effekten kommer kapaciteten hos utomhusenheten att öka och luftflödes hastigheten fixeras till maximal inställning. Inställningarna för temperatur och luftflöde kan inte ändras.
- **I läget AVFUKTNING**  
Temperaturinställningen sänks med 2,5°C och luftflödes hastigheten ökas något.
- **I läget FLÄKT**  
Luftflödes hastigheten fixeras till maximal inställning.
- **I läget AUTO**  
För att maximera kyl- (värme-) effekten ökas kapaciteten på utomhusenheten och luftflödes hastigheten fixeras till maximal inställning.





# Drift i lägena ECONO/TYST UTOMHUSENHET

## ■ Drift i läget ECONO

Drift i läget ECONO är en funktion som gör det möjligt att ha en effektiv drift genom att begränsa det maximala effektuttaget.

Denna funktion är användbar i de fall där uppmärksamhet bör ägnas åt att säkerställa att en brytare inte löser ut när produkten körs parallellt med andra apparater.

### [Exempel]

#### Normal drift



- Om luftkonditioneringen och andra apparater, som kräver mycket energi, används samtidigt kan en brytare lösa ut om luftkonditioneringen arbetar med maximal kapacitet.

#### Drift i läget ECONO



- Den maximala effektförbrukningen för luftkonditioneringen begränsas genom att använda läget ECONO. Det är då en lägre risk för att en brytare löser ut om luftkonditioneringen och andra apparater används samtidigt.

#### Strömförbrukning och energiförbrukning under drift

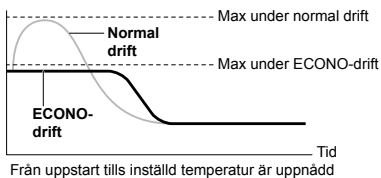

- Det här diagrammet är bara avsett för illustrativa syften. Den maximalt tillåtna strömmen och effektförbrukningen för luftkonditioneringen i läge ECONO kan variera beroende på vilken utomhusenhet den är ansluten till.

## ■ Drift med UTOMHUSENHET TYST

Drift i läget TYST UTOMHUSENHET minskar bullret från utomhusenheten genom att ändra frekvensen och varvtalet på utomhusenhetens fläkt. Denna funktion är bekväm att använda nattetid.

### [Exempel] Använda läget TYST UTOMHUSENHET nattetid.

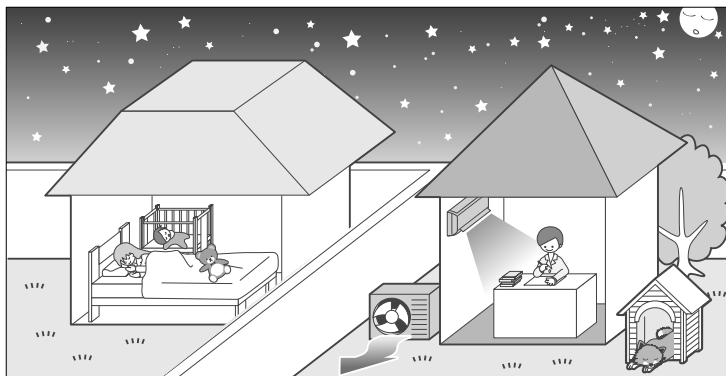

- Bullret från utomhusenheten kommer att sänkas. Denna funktion är användbar när du behöver tänka på ljudet för din omgivning.



# Drift i lägena ECONO/TYST UTOMHUSENHET



## ■ För att starta driften

Tryck på  och välj önskat driftläge.

- Varje gång som  trycks in visas ett annat inställningsalternativ på LCD-skärmen.

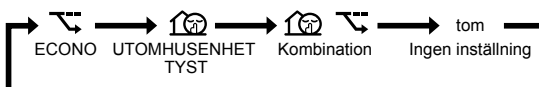



## ■ För att stoppa driften

Tryck på  och välj "blank" på LCD-skärmen.

## OBS!

### ■ Att observera vid drift i läget ECONO

- Drift i läget ECONO kan bara ställas in medan enheten är igång. Tryck på  för att avbryta inställningen och  försvinner från LCD-skärmen.
- Driften i läge ECONO är en funktion som gör det möjligt att få en effektiv drift genom att begränsa effektförbrukningen på utomhusenheten (drivfrekvensen).
- Driften i läge ECONO fungerar i lägena AUTO, KYLA, AVFUKTNING och VÄRME.
- KRAFFTFULL drift kan inte användas i läge ECONO. Prioritering ges för den funktion vars knapp trycks in först.
- Om effektförbrukningen redan är låg kommer läge ECONO inte att sänka effektförbrukningen.

### ■ Att observera vid drift i läget UTOMHUSENHET TYST

- Denna funktion finns tillgänglig i lägena KYLA, VÄRME och AUTO. Den finns inte tillgänglig i lägena FLÅKT och AVFUKTNING.
- Drift i läget KRAFFTFULL kan inte användas tillsammans med UTOMHUSENHET TYST. Prioritering ges för den funktion vars knapp trycks in först.
- Även om driften stoppas med hjälp av fjärrkontrollen eller inomhusenhetens PÅ/AV-omkopplare medan läget TYST UTOMHUSENHET används, kommer  fortfarande att visas i fjärrkontrollens display.
- Drift i läget UTOMHUSENHET TYST kommer varken att ändra frekvensen eller varvtalet på utomhusenhetens fläkt om de är tillräckligt lågt redan.



# Drift i läget FLASH STREAMER LUFTRENING



Uppsugningskraften från det Deodoriseringsfilter med titanapatit och lösningskraften från renaren reducerar dålig lukt och virus och renar luften i rummet.

## ■ För att starta driften

Tryck på .

- "  " visas på LCD-skärmen.
- \* Luften i rummet renas.

## ■ För att stoppa driften

Tryck på .

- "  " slocknar på LCD-skärmen.
- \* Driften stoppas.

## ■ Vad är reningsurladdning?

- Hög hastighetselektroner med hög oxideringskraft genereras i enheten för att lösa upp dålig lukt och farliga gaser.  
(Hög hastighetselektronerna genereras och försvinner inuti enheten och är därför säkra.)
- Luftrenaren väser, men det är ingen felfunktion.

## OBS!

### ■ Drift i läget FLASH STREAMER LUFTRENING

- Urladdningsenergin och det Deodoriseringsfilter med titanapatit rengör luften i rummet.
- Luftreningen kan stoppas tillfälligt om luftflödet blir svagt under drift, för att förhindra att en liten mängd ozonlukter kommer från luftutsläppet.



# Drift i läget TIMER AV



Timerfunktioner är användbara för att automatiskt växla luftkonditioneringen på eller av under natten eller på morgonen. Det går även att använda en kombination av AV-TIMER och PÅ-TIMER.

## ■ Använda drift i läge TIMER AV

- Kontrollera att klockan går rätt.  
Om inte, ställ klockan. ►Sida 11

### 1. Tryck på .



- "0:00" visas på LCD-skärmen.
- "OFF" blinkar.
- "⊕" och veckodag försvinner från LCD-skärmen.

### 2. Tryck på tills tidsinställningen når den punkt där du vill ha den.

- För varje tryck på en av knapparna stegas tiden framåt eller bakåt med 10 minuter.  
Håll knappen intryckt så flyttas tidsangivelsen fortare.

### 3. Tryck på igen.

- "OFF" och den inställda tiden visas på LCD-skärmen.
- Lampan TIMER börjar lysa med gult sken. ►Sida 5



Display

## ■ Avbryta drift i läge TIMER AV

### Tryck på .

- "OFF" och den inställda tiden försvinner från LCD-skärmen.
- "⊕" och veckodag visas på LCD-skärmen.
- Lampan TIMER släcks.

## OBS!

### ■ Att observera vid drift i läget TIMER

- När TIMER ställts in kommer den aktuella tiden inte att visas.
- När TIMER PÅ/AV är inställt hålls tidsinställningen i minnet. Det som finns i minnet raderas när batteriet i fjärrkontrollen byts.
- När enheten körs i läge TIMER PÅ/AV, kan den verkliga längden på driften variera från den tid som matats in av användaren.  
(Maximalt cirka 10 minuter)

### ■ Läget NATTDRIFT

- När TIMER AV ställts in kommer luftkonditioneringen att automatiskt justera temperaturinställningen (0,5°C upp i KYLA, 2,0°C ner i VÄRME) för att förhindra för hög kyla (värme) så att du får en behaglig sömn.



# Drift i läget TIMER PÅ



## ■ Använda drift i läget TIMER PÅ

- Kontrollera att klockan går rätt.  
Om inte, ställ klockan. ►Sida 11

### 1. Tryck på .



- " 6:00 " visas på LCD-skärmen.
- " ON " blinkar.

- " ⊕ " och veckodag försvinner från LCD-skärmen.

### 2. Tryck på tills tidsinställningen når den punkt där du vill ha den.

- För varje tryck på en av knapparna stegas tiden framåt eller bakåt med 10 minuter.  
Håll knappen intryckt så flyttas tidsangivelsen fortare.

### 3. Tryck på igen.

- " ON " och den inställda tiden visas på LCD-skärmen.
- Lampan TIMER börjar lysa med gult sken. ►Sida 5



Display

## ■ Avbryta drift i läget TIMER PÅ

### Tryck på .

- " ON " och den inställda tiden försvinner från LCD-skärmen.
- " ⊕ " och veckodag visas på LCD-skärmen.
- Lampan TIMER släcks.

## ■ För att kombinera TIMER PÅ och TIMER AV

- Ett exempel på kombination av de 2 timers visas nedan.

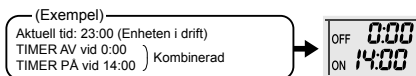

## OBS!

### ■ I följande fall måste timern ställas in igen.

- När en strömbrytare stängs av.
- Efter ett strömavbrott.
- När fjärrkontrollens batterier byts ut.



# Drift i läget VECKOTIMER

Upp till 4 timerinställningar/dag kan läggas in för varje veckodag. VECKOTIMER kan ställas in så att det passar familjens livsstil.

## Används vid dessa fall för VECKOTIMER

**Exempel:** Samma timerinställningar görs för veckan från måndag till fredag medan andra timerinställningar görs för veckoslutet.

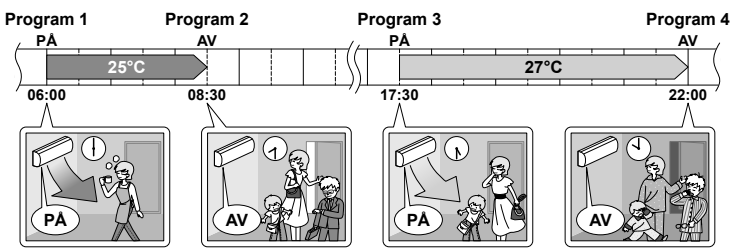
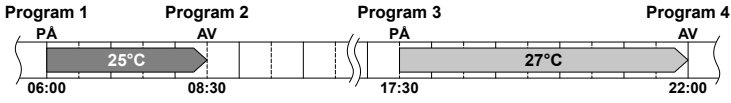
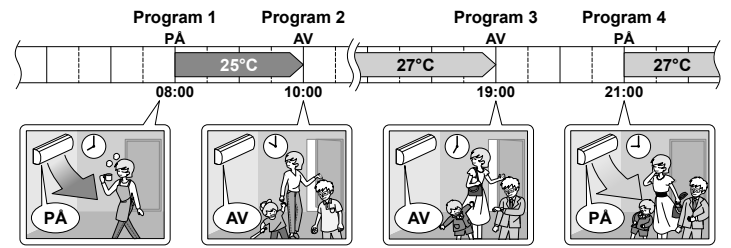
<b>[Måndag]</b>	Gör timerinställningar upp till program 1-4. ▶Sida 26 
<b>[Tisdag till Fredag]</b>	Använd kopieringsläge för att göra inställningar för tisdag till fredag eftersom dessa dagar ska ha samma inställningar som för måndagen. ▶Sida 28 
<b>[Lördag]</b>	Inga timerinställningar
<b>[Söndag]</b>	Gör timerinställningar upp till program 1-4. ▶Sida 26 

- Upp till 4 reservationer per dag och 28 reservationer per vecka kan ställas in för VECKOSCHEMAT. Den effektiva användningen av kopiering underlättar arbetet med programmering.
- Använda exempelvis inställningarna PA-PA-PA-PA gör det möjligt att schemalägga driftslägen och ställa in temperaturförändringar. Att dessutom använda inställningarna AV-AV-AV-AV kan endast avstängningstiden för varje dag ställas in. Detta kommer att stänga av luftkonditioneringen om någon glömmer att stänga av den.



# Drift i läget VECKOTIMER



## ■ Att använda drift i läge VECKOTIMER

### Inställningsläge

- Kontrollera att veckodag och tid är inställda. Om inte, ställ in rätt veckodag och tid.

► Sida 11

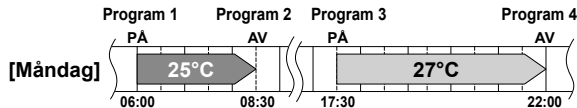

### Visning på skärmen

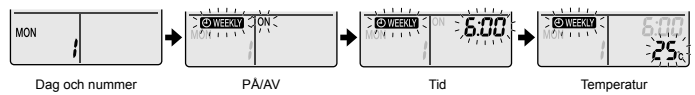

## 1. Tryck på .

- Veckodag och reservationsnummer för aktuell dag visas.
- 1 till 4 inställningar kan göras per dag.



## 2. Tryck på för att välja veckodag och reservationsnummer.

- Tryck på  för att ändra reservationsnummer och veckodag.

## 3. Tryck på .

- Veckodag och reservationsnummer kommer att ställas in.
- "G.WEEKLY" och "ON" blinkar.

## 4. Tryck på för att välja önskat driftläge.

- Tryck på  ändrar inställningen "ON" eller "OFF" i sekvens.
- Tryck på  för att växla visningen på LCD-skärmen stegvis.



- Om reservationen redan har ställts in kan reservationen tas bort genom att välja "blank".
- Gå till steg 9 om "blank" är valt.
- Tryck på  för att återgå till veckodag och reservationsnummer.

## 5. Tryck på .

- TIMER PÅ/AV kommer att ställas in.
- "G.WEEKLY" och tiden blinkar.



# Drift i läget VECKOTIMER



## 6. Tryck på för att välja önskad tid.

- Tiden kan ställas in mellan 0:00 och 23:50 i 10 minutersintervaller.
- Tryck på  för att återgå till inställningsläge PÅ/AV-timer.
- Gå till steg 9 vid inställning av AV-TIMER.

## 7. Tryck på .

- Tiden ställs in.
- "WEEKLY" och temperaturen blinkar.

## 8. Tryck på för att välja önskad temperatur.

- Temperaturen kan ställas in mellan 10°C och 32°C.  
KYLA eller AUTO: Enheten arbetar vid 18°C även om den är inställd på 10 till 17°C.  
VÄRME eller AUTO: Enheten arbetar vid 30°C även om den är inställd på 31 till 32°C.
- Tryck på  för att återgå till tidsinställningen.
- Den inställda temperaturen visas bara när lägesinställning är på.

## 9. Tryck på .

- Se till att rikta fjärrkontrollen mot inomhusenheten och kontrollera att det hörs en mottagningston och att DRIFT-lampan blinkar.
- Temperatur ställs in i läge TIMER PÅ, och tiden ställs in i läge TIMER AV.
- Nästa reservationsskärm visas.
- För att fortsätta med ytterligare inställningar, upprepa proceduren från steg 4.
- Lampan TIMER börjar lysa med gult sken. [► Sida 5](#)



Display

## 10. Tryck på för att färdigställa inställningen.

- "WEEKLY" visas på skärmen och VECKOSCHEMAT är aktiverat.
- En reservation som en gång görs kan lätt kopieras och samma inställningar som användes kan användas för en annan veckodag. Se Kopieringsläge. [► Sida 28](#)

### OBS!

#### ■ Att observera vid drift i läget VECKOTIMER

- Glöm inte att ställa klockan på fjärrkontrollen först. [► Sida 11](#)
- Veckodag, läge TIMER PÅ/AV, tid och inställd temperatur (endast för läge TIMER PÅ) kan ställas in med VECKOTIMER. Andra inställningar för TIMER PÅ är baserade på de inställningar som är innan driften startas.
- Både VECKOTIMER och TIMER PÅ/AV kan inte användas samtidigt. Läget TIMER PÅ/AV har prioritet om det väljs medan VECKOTIMER fortfarande är aktivt. VECKOSCHEMA går in i standbyläge och "WEEKLY" slocknar på skärmen. När TIMER PÅ/AV har räknat klart kommer VECKOTIMER att automatiskt bli aktivt.
- Att stänga av med strömbrytaren, vid strömavbrott och andra liknande händelser får driften av inomhusenhetens interna klocka att gå felaktigt. Återställ klockan. [► Sida 11](#)





# Drift i läget VECKOTIMER



## Kopieringsläge

- En reservation som en gång görs kan lätt kopieras för en annan veckodag. Hela reservationen för den valda veckodagen kopieras.

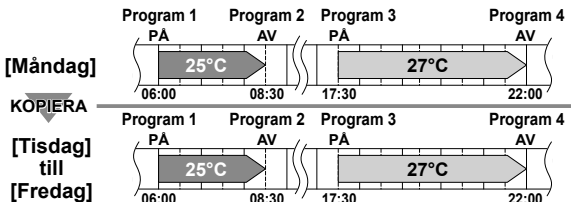

## Visning på skärmen

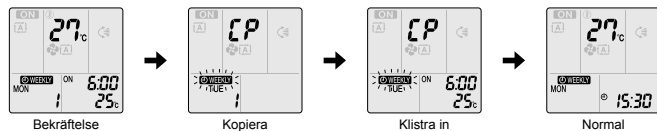

1. Tryck på .

2. Tryck på för att bekräfta att veckodagen kopieras.

3. Tryck på .

- Hela reservationen för den valda veckodagen kopieras.

4. Tryck på för att välja destinationsdag för veckodagen.

5. Tryck på .

- Se till att rikta fjärrkontrollen mot inomhusenheten och kontrollera och det hörs en mottagnings-ton och att DRIFT-lampen blinkar.
- Reservationen kopieras till den valda veckodagen. Hela reservationen för den valda veckodagen kopieras.
- För att fortsätta att kopiera inställningarna till andra veckodagar ska steg 4 och steg 5 upprepas.
- Lampan TIMER börjar lysa med gult sken.

6. Tryck på för att färdigställa inställningen.

- "ON WEEKLY" visas på skärmen och VECKOSCHEMAT är aktiverat.

## OBS!

### ■ Att observera vid kopieringsläge

- Hela reservationen för den valda veckodagen kopieras i kopieringsläge.

När det gäller att göra en reservationsändring för någon dag i veckan efter att ha kopierat innehållet i veckoreservationer, tryck på och ändra inställningarna i stegen i Inställningsläge. Sida 26



# Drift i läget VECKOTIMER



## ■ Bekräfta en reservation

- Reservationen kan bekräftas.

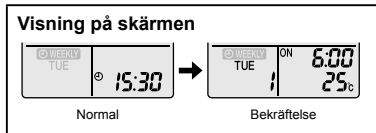

### 1. Tryck på .

- Veckodag och reservationsnummer för aktuell dag visas.

### 2. Tryck på för att välja veckodag och reservationsnummer som ska bekräftas.

- Tryck på för att se detaljer och reservationen.
- Välj reservationsnummer och tryck på för att ändra de bekräftade reserverade inställningarna.  
Läget växlar till inställningsläge. Gå till inställningsläge, steg 2. [Sida 26](#)

### 3. Tryck på för att avsluta bekräftelseläge.

## ■ För att inaktivera drift i läge VECKOTIMER

Tryck på medan " WEEKLY" visas på LCD-skärmen.

- " WEEKLY" slocknar på LCD-skärmen.
- Lampan TIMER släcks.
- Tryck på igen för att återaktivera drift i VECKOTIMER.
- Om en reservation som avaktiverats med aktiveras igen, kommer det senaste reservationsläget att användas.

## FÖRSIKTIGT

- Om inte alla reservationsinställningar ska påverkas, avaktivera driften VECKOTIMER en gång. Tryck därefter på igen för att återaktivera driften VECKOSHEMA.



# Drift i läget VECKOTIMER



## Ta bort reservationer

### Den individuella reservationen

1. Tryck på .

- Veckodag och reservationsnummer kommer att visas.

2. Tryck på  för att välja veckodag och reservationsnummer som ska tas bort.

3. Tryck på .

- "ON WEEKLY" och "ON" eller "OFF" blinkar.

4. Tryck på  och välj "blank".

- Genom att trycka på  ändras läget TIMER PÅ/AV.

Tryck på ▲ för att växla visningen på LCD-skärmen stegvis.

- Reservationen blir ingen inställning med valet "blank".



5. Tryck på .

- Den valda reservationen tas bort.

6. Tryck på .

- Om det fortfarande finns andra reservationer kommer drift efter VECKOTIMER att aktiveras.

### Reservationer för alla dagar i veckan

- Denna funktion kan användas för att ta bort reservationer för varje veckodag.
- Den kan användas medan reservationer bekräftas eller ställs in.

1. Tryck på  för att välja den veckodag som ska tas bort.

2. Håll  intryckt i minst 5 sekunder.

- Reservationen för den valda veckodagen tas bort.

### Alla reservationer

Håll  intryckt i minst 5 sekunder medan skärmen befinner sig i normalläge.

- Se till att rikta fjärrkontrollen mot inomhusenheten och kontrollera att det hörs en mottagningston.
- Detta läge är inte aktivt medan VECKOTIMER ställs in.
- Alla reservationer tas bort.

# Observera för Multi-system

Multisystem har en utomhusenhet ansluten till flera inomhusenheter.

## ■ Välja driftläge

**Med inställningen prioriterad rumsinställning närvarande men inaktiv eller ej närvarande.**

När mer än en inomhusenhet körs, kommer prioritet att ges till den första enhet som sattes på.  
I det här fallet, ställ in de enheter som sätts på senare till samma driftläge som den första enheten.  
I annat fall kommer de att ställa sig i standbyläge och DRIFT-lampan blinkar; detta indikerar inte något fel i systemet.

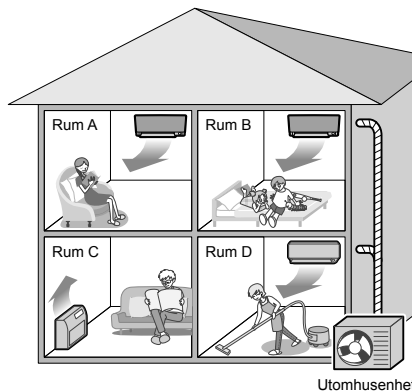

## OBS!

### ■ Att observera vid driftläge för multi-system

- Lägena KYLA, AVFUKTNING och FLÅKT kan användas samtidigt.
  - Läget AUTO väljer automatiskt lägena KYLA eller VÄRME baserat på rumstemperaturen.
- Av den anledningen är AUTO tillgängligt när samma driftläge som det rum där första enheten sattes på har.

## ⚠ FÖRSIKTIGT

- Normalt prioriteras driftläget i det rum där enheten är igång först, men följande situationer är undantag, så håll detta i åtanke. Om driftsläget i det första rummet är FLÅKT-läge kommer senare använda VÄRME-lägen i något rum efter detta att prioritera VÄRME-läge. I denna situation, kommer den luftkonditionering som körs i FLÅKT-läge att gå in i standbyläge, och DRIFT-lampan blinkar.

### Med prioriterad rumsinställning aktiv.

Se Prioriterad rumsinställning på nästa sida.

## ■ NATTYST-läge (Endast tillgängligt i läget KYLA)

NATTYST läge kräver en inledande programmering vid installationen. Kontakta din återförsäljare för mer information.

NATTYST läge minskar driftsljudet för utomhusenheten nattetid för att undvika att grannarna störs.

- NATTYST läge aktiveras när temperaturen fallit mer än 5°C under den maximala temperatur som noterats under dagen.  
Av den anledningen kommer funktionen inte att aktiveras om temperaturen fallit mindre än 5°C.
- NATTYST läge reducerar enhetens kyleffekt något.

## ■ Drift med UTOMHUSENHET TYST

Se drift i läget UTOMHUSENHET TYST. ►Sida 20

### Med inställningen prioriterad rumsinställning närvarande men inaktiv eller ej närvarande.

När funktionen TYST UTOMHUSENHET används i ett multi-system ska alla inomhusenheter ställas in på TYST UTOMHUSENHET med hjälp av deras fjärrkontroller.

Vid avstängning av driftläget UTOMHUSENHET TYST måste en av inomhusenheterna också stänga av läget med hjälp av dess fjärrkontroll.

Men driftläget UTOMHUSENHET TYST visas på fjärrkontrollens display för de andra rummen.

Vi rekommenderar att du frigör alla rum med hjälp av deras fjärrkontroller.

### Med prioriterad rumsinställning aktiv.

Se Prioriterad rumsinställning på nästa sida.

# Observera för Multi-system

## ■ Läget lås KYLA/VÄRME

Drift i läget KYLA/VÄRME kräver en inledande programmering vid installationen. Kontakta din återförsäljare för hjälp. Läget lås KYLA/VÄRME ställer in så att enheten tvingas att välja lägena KYLA eller VÄRME. Den här funktionen är praktisk när du vill ställa in alla inomhusenheter som är anslutna till multisystemet i samma driftsläge.

### OBS!

- Läget lås KYLA/VÄRME kan inte aktiveras tillsammans med läget prioriterad rumsinställning.

## ■ Prioriterad rumsinställning

Inställningen prioriterad rumsinställning kräver en inledande programmering vid installationen. Kontakta din återförsäljare för mer information.

Det rum som utsetts till prioriterat rum tar prioritet i följande situationer.

### Driftlägesprioritet

- När driftläget för prioritetsrummet har företräde, kan användaren välja ett annat driftläge från andra rum.

#### [Exempel]

- Rum A är prioritetsrummet i exemplen.  
När drift i läge KYLA är valt i rum A medan följande lägen körs i rum B, C och D:

Driftläge i rum B, C, D	Status för rum B, C och D när enheten i rum A står i läge KYLA
KYLA eller AVFUKTNING eller FLÅKT	Aktuellt driftläge upprätthålls
VÄRME	Enheten går in i standby läge. Driften återupptas när enheten i rum A stannar.
AUTO	Om enheten är inställd på KYLA fortsätter den driften. Om enheten är inställd på VÄRME ställer den sig i standbyläge. Driften återupptas när enheten i rum A stannar.

### Prioritering när KRAFTFULL drift används

#### [Exempel]

- Rum A är prioritetsrummet i exemplen.  
Inomhusenheterna i rum A, B, C och D är alla igång. Om enheten i rum A går in i KRAFTFULL drift, kommer driftkapaciteten att koncentreras till rum A. I sådant fall kommer effektiviteten för kyla (värme) för enheterna i rum B, C och D att sänkas något.

### Prioritet vid Tyst drift av UTMOMHUSENHET

#### [Exempel]

- Rum A är prioritetsrummet i exemplen.  
Genom att ställa enheten i rum A på TYST drift börjar luftkonditioneringen att köras i läge UTMOMHUSENHET TYST. Du behöver inte ställa in alla inomhusenheter som är igång på TYST drift.

# Skötsel och rengöring

ATXM20M2V1B/ATXM25M2V1B/ATXM35M2V1B

## ■ Snabbreferens

### Öppna/stänga frontpanelen

- Håll i båda ändarna av frontpanelen och dra i den så den öppnas.
- Tryck på båda sidorna av frontpanelen för att stänga den.

### Rengöra delar

#### Frontpanel

- Torka den med en mjuk och fuktig trasa.

**Om det sitter fast smuts**

► Sida 35

#### Lufffilter

- Använd dammsugare eller tvätta filtret.

**Varannan vecka**

► Sida 36

#### Deodoriseringsfilter med titanapatit

- Dammsug eller byt filtret.

[Rengöring]

**Var 6:e månad**

► Sida 37

[Byte]

**Vart 3:e år**

► Sida 37

#### Inomhusenhet och fjärrkontroll

- Torka av med en mjuk trasa.

**Om det sitter fast smuts**

### Att observera vid rengöring

#### ■ Använd inte följande för rengöring.

- Varmvatten över 40°C.
- Bensen, bensin, thinner, andra flyktiga vätskor.
- Polermedel.
- Skurborstar, andra hårda saker.



## ⚠ FÖRSIKTIGT

- Se till att stänga av driften och slå av strömbrytaren innan rengöring.
- Vidrör inte aluminiumbladen på inomhusenheten. Skada kan uppstå om dessa rörs.

# Skötsel och rengöring

ATXM50M2V1B

## ■ Snabbreferens

### Öppna/stänga frontpanelen

- Håll i båda ändarna av frontpanelen och dra i den så den öppnas.
- Tryck på båda sidorna av frontpanelen för att stänga den.

### Rengöra delar

#### Frontpanel

- Torka den med en mjuk och fuktig trasa.

**Om det sitter fast smuts**

► Sida 35

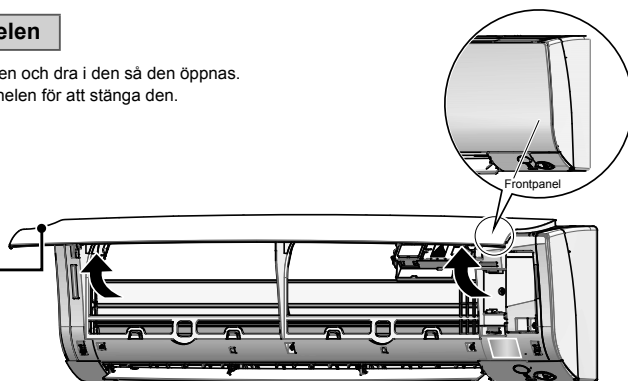

#### Luftfilter

- Använd dammsugare eller tvätta filtret.

**Varannan vecka**

► Sida 36

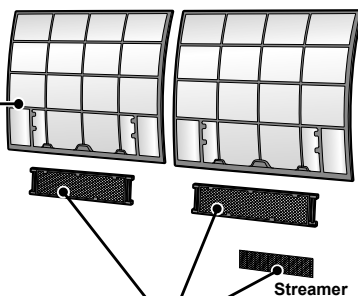

Streamer

#### Deodoriseringsfilter med titanapatit

- Dammsug eller byt filtret.

[Rengöring]

**Var 6:e månad**

► Sida 38

[Byte]

**Vart 3:e år**

► Sida 38

#### Inomhusenhet och fjärrkontroll

- Torka av med en mjuk trasa.

**Om det sitter fast smuts**

### Att observera vid rengöring

#### ■ Använd inte följande för rengöring.

- Varmvatten över 40°C.
- Bensen, bensin, thinner, andra flyktiga vätskor.
- Polermedel.
- Skurborstar, andra hårda saker.



## ⚠ FÖRSIKTIGT

- Se till att stänga av driften och slå av strömbrytaren innan rengöring.
- Vidrör inte aluminiumbladen på inomhusenheten. Skada kan uppstå om dessa rörs.

# Skötsel och rengöring

## ■ Borttagning av frontpanelen

### 1. Ta bort frontpanelen.

- Skjut frontpanelen åt vänster eller åt höger och dra den mot dig.
- Då frigörs vridstiften på ena sidan.
- Koppla bort frontpanelaxeln på den andra sidan på samma sätt.

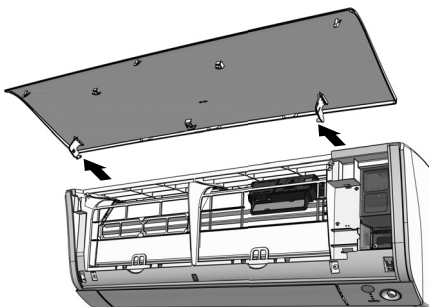
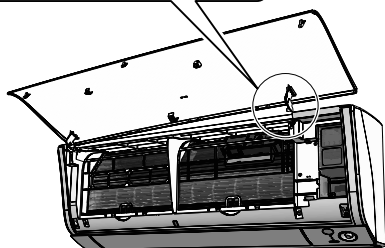
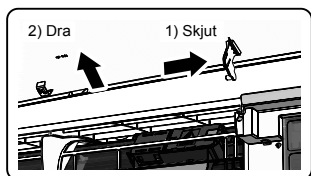

### 2. Rengör frontpanelen.

- Torka den med en mjuk och fuktig trasa.
- Endast ett neutralt rengöringsmedel får användas.
- Vid tvättning av panelen med vatten, torka den med en torr och mjuk trasa och låt den sedan torka upp i skuggan.

### 3. Montera frontpanelen.

- Rikta in frontpanelaxeln till vänster och höger om frontpanelen med uttagen och tryck sedan in den helt.

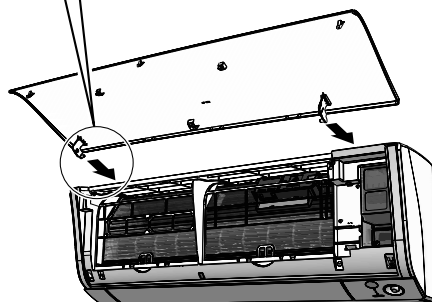
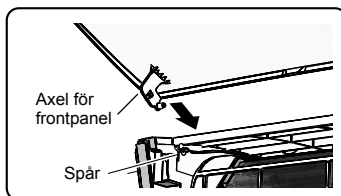

- Stäng frontpanelen försiktigt.
- Tryck på båda sidorna och i mitten av frontpanelen.

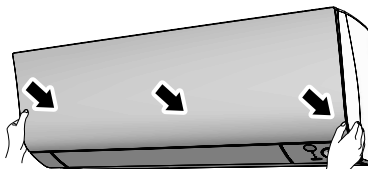

## ⚠ FÖRSIKTIGT

- Vid demontering eller montering av frontpanelen, använd en robust och stabil pall och stå försiktigt.
- Vid demontering eller montering av frontpanelen, håll fast panelen med handen så att den inte ramlar ner.
- Efter rengöring, se till att frontpanelen sitter ordentligt fast.



# Skötsel och rengöring

## ■ Luftfilter

### 1. Dra ut luftfiltren.

- Öppna frontpanelen.
- Lyft fliken mitt på filtret något och dra sedan ned det.

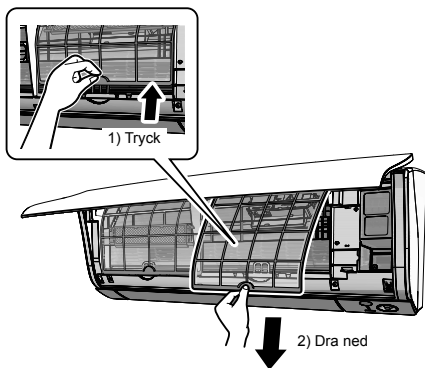

### 2. Tvätta luftfiltren med vatten eller dammsug dem.

- Se till att ta bort det Deodoriseringsfilter med titanapatit. Se Deodoriseringsfilter med titanapatit på nästa sida.
- Vi rekommenderar rengöring av filtren varannan vecka.

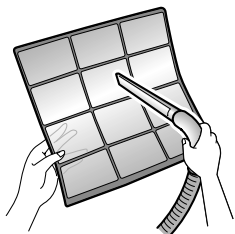

### Om dammet inte lätt kan avlägsnas

- Tvätta luftfiltren med neutralt rengöringsmedel utspätt med ljummet vatten och låt dem torka i skugga.



### 3. Sätt tillbaka filtren och stäng frontpanelen.

- Tryck på båda sidorna och i mitten av frontpanelen.

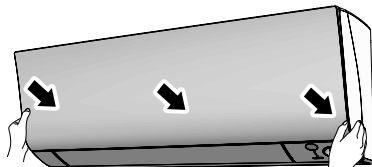

## FÖRSIKTIGT

- Berör inte aluminiumbladen med bara händer medan filtret byts ut.

# Skötsel och rengöring

ATXM20M2V1B/ATXM25M2V1B/ATXM35M2V1B

## ■ Deodoriseringsfilter med titanapatit

**1. Öppna frontpanelen och dra ut luftfiltren.** ▶Sida 33

**2. Ta bort de Deodoriseringsfilter med titanapatit.**

- Ta bort filtren från flikarna.

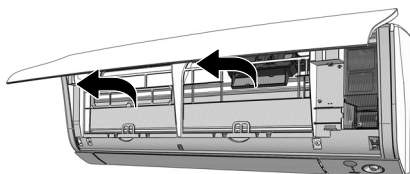

**3. Rengör eller byt ut de Deodoriseringsfilter med titanapatit.**

[Rengöring]

3-1 Dammsug först och sänk sedan ner filtret i handvarmt vatten i 10 till 15 minuter om det är mycket smutsigt.

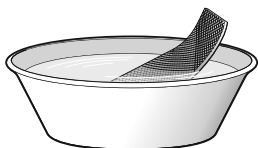

3-2 Skaka av vattnet och låt sedan filtren torka på en skuggig plats.

- Vrid inte ur filtret för att få ur vattnet.

[Byte]

Ta bort filtret från flikarna och förbered ett nytt filter.

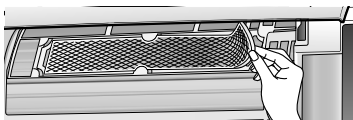

- Släng förbrukade filter som icke brännbart avfall.

**4. Sätt in de Deodoriseringsfilter med titanapatit som de var.**

- Kontrollera att filtret fastnar ordentligt när det sätts tillbaka.

**5. Sätt tillbaka filtren.** ▶Sida 36

**6. Stäng frontpanelen försiktigt.** ▶Sida 36

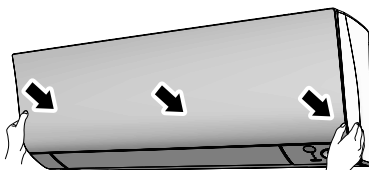

## OBS!

- Vid drift med smutsiga filter:
  - kan inte reducera luftens lukt,
  - kan inte rena luften,
  - dåliga resultat vid värme eller kyla,
  - kan leda till dålig lukt.
- Släng förbrukade filter som icke brännbart avfall.
- Kontakta återförsäljaren om du behöver köpa ett nytt Deodoriseringsfilter med titanapatit.

# Skötsel och rengöring

ATXM50M2V1B

## ■ Deodoriseringsfilter med titanapatit

**1. Öppna frontpanelen och dra ut luftfiltren.** ▶Sida 34

**2. Ta bort de Deodoriseringsfilter med titanapatit.**

- Ta bort filtren från flikarna.

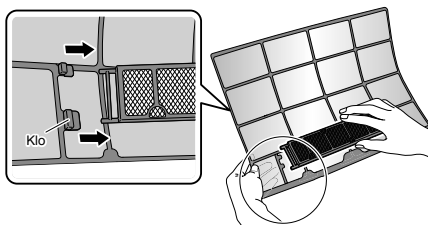

**3. Rengör eller byt ut de Deodoriseringsfilter med titanapatit.**

[Rengöring]

3-1 Dammsug först och sänk sedan ner filtret i handvarmt vatten i 10 till 15 minuter om det är mycket smutsigt.



3-2 Skaka av vattnet och låt sedan filtren torka på en skuggig plats.

- Vrid inte ur filtret för att få ur vattnet.

[Byte]

Ta bort filtret från flikarna och förbered ett nytt filter.

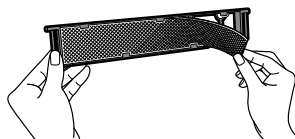

- Släng förbrukade filter som icke brännbart avfall.

**4. Sätt in de Deodoriseringsfilter med titanapatit som de var.**

- Kontrollera att filtret fastnar ordentligt när det sätts tillbaka.

**5. Sätt tillbaka filtren.** ▶Sida 36

**6. Stäng frontpanelen försiktigt.** ▶Sida 36

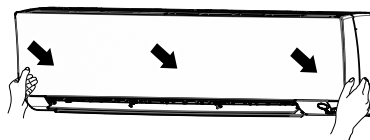

## OBS!

- Vid drift med smutsiga filter:
  - kan inte reducera luftens lukt,
  - kan inte rena luften,
  - dåliga resultat vid värme eller kyla,
  - kan leda till dålig lukt.
- Släng förbrukade filter som icke brännbart avfall.
- Kontakta återförsäljaren om du behöver köpa ett nytt Deodoriseringsfilter med titanapatit.



# Skötsel och rengöring

## ■ Kontrollera enheterna

- Kontrollera att fundament, ställning och andra komponenter av utomhusenheten inte är angripna eller korroderade.
- Kontrollera att ingenting blockerar luftintagen och utloppen på inomhusenheten och utomhusenheten.
- Kontrollera att utloppet kondensvattenslangen inte hindras i lägena KYLA eller AVFUKTNING.
  - Om inget kondensvatten rinner ut ur slangen kan vatten läcka från inomhusenheten. Stäng av enheten och ta kontakt med serviceverkstaden.

## ■ Före ett långvarigt uppehåll

### 1. Sätt på läge FLÄKT och låt gå under flera timmar för att torka ur insidan.

- Tryck på  och välj läge "🌀".
- Tryck på  för att starta systemet.

### 2. Stäng därefter av strömbrytaren till rumsluftkonditioneringen.

### 3. Gör rent luftfilter och sätt tillbaka dem.

### 4. Plocka ur fjärrkontrollens batterier.

## ■ Vi rekommenderar ett regelbundet underhåll

- Under vissa driftsförhållanden kan insidan på luftkonditioneringen bli hårt nedsmutsad efter mångårig användning, vilket resulterar i dålig prestanda. Det rekommenderas att få regelbundet underhåll utfört av en specialist förutom regelbunden rengöring själv.
- För underhåll utfört av en specialist, vänd dig till butiken där du köpte luftkonditioneringen.
- Kostnaden för underhåll utfört av en specialist står ägaren för.

## Viktig information om det använda köldmediet

Den här produkten innehåller fluorerade växthusgaser. Låt inte gaserna komma ut i atmosfären.

Kylmedelstyp: **R32**

GWP <sup>(1)</sup>-värde: **675**

<sup>(1)</sup> GWP = Global Warming Potential (växthuseffektpåverkan)

Regelbundna inspektioner för köldmediumläckage kan krävas, beroende på europeisk eller nationell lagstiftning. Kontakta din lokala leverantör för mer information.



**NOTERA** gällande CO<sub>2</sub>eq

I Europa används **utsläppen av växthusgaser** genom total mängd köldmedie i systemet (uttrycks som ton CO<sub>2</sub>-motsvarighet) för att fastställa underhållsintervallen. Följ tillämplig lagstiftning.

**Formel för att räkna ut utsläppen av växthusgaser:**

GWP-värde av köldmedie × Total laddning av köldmedie [i kg]/1000

# Felsökning

## ■ Dessa fall är inga fel.

- Följande symptom är inte problem med luftkonditioneringen utan har andra orsaker. Du kan fortsätta att använda den.

### Inomhusenhet

#### Luftriktarna börjar inte röra sig direkt.

- Luftkonditioneringen justerar positionen på luftriktarna. Luftriktarna börjar röra sig snart.

#### Luftkonditioneringen upphör att leverera luftflöde under drift.

- När den inställda temperaturen har uppnåtts, reduceras luftflödet och driften stoppas för att undvika att skapa svalt luftflöde (under uppvärmning) eller för att undvika att luftfuktigheten ökar (under kylning). Driften fortsätter automatiskt när inomhustemperaturen stiger eller sjunker.

#### Driften startar inte snart.

##### ■ När "PÅ/AV" tryckts in strax efter det att driften stoppades.

##### ■ När läget valdes om.

- Detta är till för att skydda luftkonditioneringen. Du bör vänta cirka 3 minuter.

#### Driften i läge VÄRME stoppar plötsligt och ett strömmande ljud hörs.

- Utomhusenheten håller på med avfrostning. Driften i läge VÄRME startar igen så snart som avfrostningen av utomhusenheten är klar. Du bör vänta mellan 4 och 12 minuter.

### Utomhusenhet

#### Utomhusenheten släpper ifrån sig vatten eller ånga.

##### ■ Drift i läge VÄRME

- Frostbildningen på utomhusenheten smälter till vatten eller ånga när luftkonditioneringen körs i avfrostningsdrift.

##### ■ Drift i lägena KYLA eller AVFUKTNING

- Fukt i luften kondenseras till vatten på de kalla ytorna på utomhusenhetens rör och droppar.

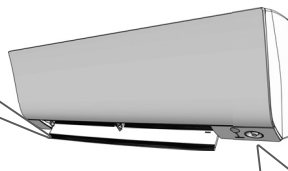

#### Ett ljud hörs.

##### ■ Ett ljud som liknar strömmande vatten

- Detta ljud hörs eftersom köldmediet i luftkonditioneringen strömmar.
- Detta är ett pumpande ljud av vatten i luftkonditioneringen och hörs när vattnet pumpas ut från luftkonditioneringen i lägena kyla eller avfuktning.
- Köldmediet strömmar i luftkonditioneringen även om luftkonditioneringen inte arbetar när inomhusenheterna i andra rum är i drift.

##### ■ Blåsande ljud

- Detta ljud hörs när flödet av köldmediet i luftkonditioneringen växlar.

##### ■ Tickande ljud

- Detta ljud hörs eftersom materialet i luftkonditioneringen vidgas och krymper på grund av temperaturvariationer.

##### ■ Visslande ljud

- Detta ljud hörs när köldmediet strömmar under avfrostningen.

##### ■ Klickande ljud under drift eller i vila

- Detta ljud hörs när styrventiler för köldmediet eller andra elektriska komponenter arbetar.

##### ■ Klappande ljud

- Detta ljud hörs från insidan av luftkonditioneringen när utblåsningsfläkten är aktiverad medan rummets dörrar är stängda. Öppna fönstret eller stäng av utblåsningsfläkten.

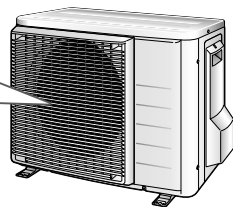

# Felsökning

- Felsökningsåtgärder delas in i följande två åtgärdsstyper. Vidta lämpliga åtgärder beroende på symptom.



## Inget fel

- Dessa fall är inga fel.



## Kontrollera

- Kontrollera igen innan du kontaktar en reparatör.

### Luftkonditioneringen fungerar inte. (DRIFT-lampan är släckt.)

- Har en skyddsbrytare slagit ifrån eller har en säkring gått?
- Är det strömavbrott?
- Sitter det batterier i fjärrkontrollen?
- Är timerinställningen rätt?



### Effekten för kyla (värm) är dålig.

- Är luftfiltren rena?
- Finns det något som blockerar luftintagen och utloppen på inomhusenheten och utomhusenheten?
- Är temperaturinställningen rätt?
- Är fönster och dörrar stängda?
- Är luftflödet och luftflödesriktningen inställda rätt?



### En onormal funktion inträffar under drift.

- Luftkonditioneringen kan fungera konstigt på grund av blixtnedslag eller av radiovågor. Stäng av strömbrytaren och slå på den igen och försök köra luftkonditioneringen med fjärrkontrollen.



### Driften stannat plötsligt. (DRIFT-lampan blinkar.)

- Är luftfiltren rena?  
Rengör luftfiltren.
- Finns det något som blockerar luftintagen och utloppen på inomhusenheten och utomhusenheten?
- Stäng av strömbrytaren och avlägsna alla hinder. Sätt på strömmen igen och försök köra luftkonditioneringen med fjärrkontrollen. Om lampan fortfarande blinkar, vänd dig till butiken där du köpte luftkonditioneringen.



### Driften stannat plötsligt. (DRIFT-lampan är tänd.)

- För att skydda systemet kan luftkonditioneringen sluta arbeta vid stora spänningsvariationer. Driften återupptas automatiskt efter ca 3 minuter.



### Dimma kommer ut ur enheten.

- Detta inträffar när luft i rummet kyls ner till dimma av det kalla luftflödet i läge KYLA.
- Detta inträffar på grund av att luften i rummet kyls ner av värmeväxlaren och bildar dimma under avfrostningen.



# Felsökning

## Det kommer ingen varmluft strax efter det att läge VÄRME är aktiverat.

- Luftkonditioneringen håller på att värma upp. Du bör vänta mellan 1 och 4 minuter. (Systemet är utformat för att börja blåsa ut luft när det har nått en viss temperatur.)



## TIMER PÅ/AV arbetar inte efter inställningarna.

- Kontrollera om TIMER PÅ/AV och VECKOTIMER är inställt på samma tid. Ändra eller avaktivera inställningarna för VECKOTIMER. ►Sida 25



## Fjärrkontrollen fungerar inte som den ska.

- Inga signaler från fjärrkontrollen visas.
- Fjärrkontrollens känslighet är låg.
- Displayen har dålig kontrast eller är mörk.
- Displayen förlorar kontrollen.
- Batterierna håller på att ta slut och fjärrkontrollen fungerar inte som den ska. Sätt in nya batterier av typen AAA.LR03 (alkaliska). För mer information, se Att sätta i batterierna i den här handboken. ►Sida 10



## Utomhusenhetens fläkt roterar medan luftkonditioneringen inte arbetar.

### ■ När driften har stoppats

- Utomhusenhetens fläkt fortsätter rotera under 60 sekunder för att skydda systemet.

### ■ Medan luftkonditioneringen inte är i drift

- När temperaturen utomhus är mycket hög, startar utomhusfläktens fläkt för att skydda systemet.



## Inomhusenheten luktar.

- Detta inträffar när lukter i rummet, möbler eller cigarettök tas upp i systemet och strömmar ut med luftflödet. (Om det inträffar rekommenderar vi att du låter en servicetekniker rengöra inomhusenheten. Vänd dig till butiken där du köpte luftkonditioneringen.)



## Läget VÄRME kan inte väljas trots att enheten är en värmepumpsmodell.

- Kontrollera att byglingen (J8) inte har klipps av. Kontakta serviceverkstaden om den är avklippd.

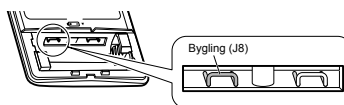

# Felsökning

## ■ Kontakta serviceverkstaden snarast

### VARNING

- Om någonting onormalt uppstår, (som t.ex. brandlukt,) skall du stänga av enheten omedelbart och stänga av huvudströmbrytaren.
  - Fortsatt drift under sådana förhållanden kan resultera i haveri, elektrisk stöt eller brand.
  - Vänd dig till butiken där du köpte luftkonditioneringen.
- Försök inte reparera eller ändra luftkonditioneringen på egen hand.
  - Ett felaktigt arbete kan leda till elektrisk stöt eller brand.
  - Vänd dig till butiken där du köpte luftkonditioneringen.

## Om något av följande fel inträffar, kontakta serviceverkstaden snarast.

- Strömledningen är onormalt het eller skadad.
- Ett onormalt ljud hörs under drift.
- Skyddsbrytaren, en säkring eller jordfelsbrytaren bryter driften ofta.
- En omkopplare eller en knapp fungerar ofta inte som den ska.
- Där det finns bränd lukt.
- Vatten läcker ut från inomhusenheten.

Stäng av strömbrytaren och kontakta en serviceverkstad.



### ■ Efter ett strömavbrott

- Luftkonditioneringen återupptas automatiskt efter ca 3 minuter. Vänta en stund.

### ■ Blixtnedslag

- Om blixten slår ner i området, stoppa driften och slå av strömbrytaren för att skydda systemet.

## ■ Avfallshantering



Din produkt och styrenheternas tillhörande batterier är märkta med denna symbol. Den innebär att elektriska och elektroniska produkter samt batterier inte får blandas med vanligt hushållsavfall.

När det gäller batterier kan en kemisk symbol vara tryckt under symbolen. Denna kemiska symbol innebär att innehållet av en tungmetall överskrider en viss koncentration i batteriet. Tänkbara kemiska symboler är:

- Pb: bly (>0,004%)

Försök inte demontera systemet själv: Nedmontering av produkten, hantering av köldmedium, olja och andra delar måste göras av en behörig installatör i enlighet med lokala och nationella bestämmelser.

Kasserade enheter och batterier måste omhändertas för återanvändning, återvinning och energiutvinning.

Genom att se till att denna produkt bortskaffas korrekt bidrar du till att förhindra negativa konsekvenser på miljön och människors hälsa.

Kontakta installatören eller lokala myndigheter för mer information.



# Felsökning



## ■ Feldiagnos av fjärrkontrollen

- Fjärrkontrollen kan ta emot en motsvarande felkod utifrån felet från inomhusenheten.

**1.** När  hålls intryckt i cirka 5 sekunder, blinkar "00" på temperaturdisplayen.

**2.** Tryck på  upprepade gånger tills ett kontinuerligt ljud hörs.

- Kodindikeringen ändras som visas nedan och meddelas med en lång ljudsignal.

	KOD	BETYDELSE
SYSTEM	00	NORMAL
	UA	INOMHUS-UTOMHUSENHET KOMBINATIONSFEL
	U0	BRIST PÅ KÖLDMEDIUM
	U2	SPÄNNINGSFALL ELLER ÖVERSPÄNNING PÅ HUVUDKRETS
	U4	FELFUNKTION I FÖRBINDELSE (MELLAN INOMHUS- OCH UTOMHUSENHET)
INOMHUSENHET	A1	FEL PÅ INOMHUSENHETENS KRETSKORT
	A5	HÖGTRYCKSPRESSOSTAT ELLER FROSTSKYDD
	A6	FEL PÅ FLÄKTMOTOR
	C4	FEL PÅ VÄRMEVÄXLARENS TEMPERATURSENSOR
	C9	FEL PÅ SUGLUFTENS TEMPERATURSENSOR
UTOMHUSENHET	EA	FEL VID VÄXLING KYLA-VÄRME
	E1	FEL I KRETSKORT
	E5	OL STARTAD
	E6	FEL KOMPRESSORUPPSTART
	E7	FEL PÅ DC FLÄKTMOTOR
	F3	HÖG TEMPERATUR I UTMATNINGSRÖR
	F6	HÖGTRYCKSPRESSOSTAT (FÖR KYLA)
	H0	SENSORFEL
	H6	DRIFTSTOPP PÅ GRUND AV FEL PÅ SENSORN FÖR POSITIONSÄVKÄNNING
	H8	FEL I DC-STRÖMSENSOR
	H9	FEL PÅ SUGLUFTENS TEMPERATURSENSOR
	J3	FEL PÅ UTLOPPSRÖRETS TEMPERATURSENSOR
	J6	FEL PÅ VÄRMEVÄXLARENS TEMPERATURSENSOR
	L3	VÄRMEFEL I ELEKTRISKA DELAR
L4	HÖG TEMPERATUR PÅ KYLFLÄNSEN FÖR INVERTERARKRETSEN	
L5	ÖVERSTRÖM PÅ UTGÅNG	
P4	FEL PÅ TEMPERATURSENSOR FÖR INVERTERKRETSENS KYLFLÄNS	

## OBS!

- En kort ljudsignal följt av två signaler indikerar felaktiga koder.
- Om du vill avbryta kodvisningen håller du  intryckt i 5 sekunder. Kodvisningen avbryts av sig själv om ingen knapp trycks in under 1 minut.

# Felsökning

## ■ LYSDIOD PÅ UTOMHUSENHETENS KRETSKORT 3AMXM-serien

GRÖN	RÖD					DIAGNOS
MIKRODATOR NORMAL	FEL DETEKTERING					
LED-A	LED1	LED2	LED3	LED4	LED5	
⦿	●	●	●	●	●	NORMAL → KONTROLLERA INOMHUSENHETEN
⦿	☼	●	☼	☼	●	HÖGTRYCKSSKYDD AKTIVERAT ELLER FRYSNING I DRIFTENHETEN ELLER STANDBYENHETEN
⦿	☼	●	☼	●	●	* ÖVERLASTRELÄ AKTIVERAT ELLER HÖG TEMPERATUR I UTMATNINGSRÖR
⦿	●	☼	☼	●	●	FEL KOMPRESSORUPPSTART
⦿	●	☼	●	☼	●	ÖVERSTRÖM PÅ INGÅNG
⦿	☼	☼	●	●	●	* FEL PÅ TERMISTOR ELLER CT
⦿	☼	☼	●	☼	●	HÖG TEMPERATUR I KOPPLINGSBOX
⦿	●	●	●	☼	●	HÖG TEMPERATUR PÅ KYLFLÄNSEN FÖR INVERTERARKRETSEN
⦿	●	●	☼	●	●	* ÖVERSTRÖM PÅ UTGÅNG
⦿	●	●	☼	☼	●	* BRIST PÅ KÖLDMEDIUM
⦿	☼	●	●	☼	●	LÅG SPÄNNING TILL HUVUDKRETS ELLER MOMENTANT SPÄNNINGSFALL
⦿	☼	●	●	●	●	FEL PÅ SOLENOIDVENTIL FÖR REVERSERING
⦿	☼	☼	☼	☼	●	FEL PÅ FLÄKTMOTOR
☼	–	–	–	–	●	[NOT 1]
●	–	–	–	–	●	FEL PÅ STRÖMFÖRSÖRJNING ELLER [NOT 2]

OBS: LED5 finns endast på 5M-serien.

GRÖN	BLINKAR NORMALT
RÖD	NORMALT AV
☼	PÅ
⦿	BLINKAR
●	AV
–	IRRELEVANT

## ■ LYSDIOD PÅ UTOMHUSENHETENS KRETSKORT 2AMXM-serien

GRÖN	DIAGNOS
MIKRODATOR NORMAL	
LED-A	
⦿	NORMAL → KONTROLLERA INOMHUSENHETEN
☼	[NOT 1]
●	FEL PÅ STRÖMFÖRSÖRJNING ELLER [NOT 2]

GRÖN	BLINKAR NORMALT
☼	PÅ
⦿	BLINKAR
●	AV

### OBS!

- Stäng av strömmen och sätt på den igen. Om lysdiodvisningen återigen visas är det fel på utomhusenhetens kretskort.
- Diagnos märkt
- \* Gäller inte i vissa fall. För mer information, se servicehandboken.



# Snabbreferens

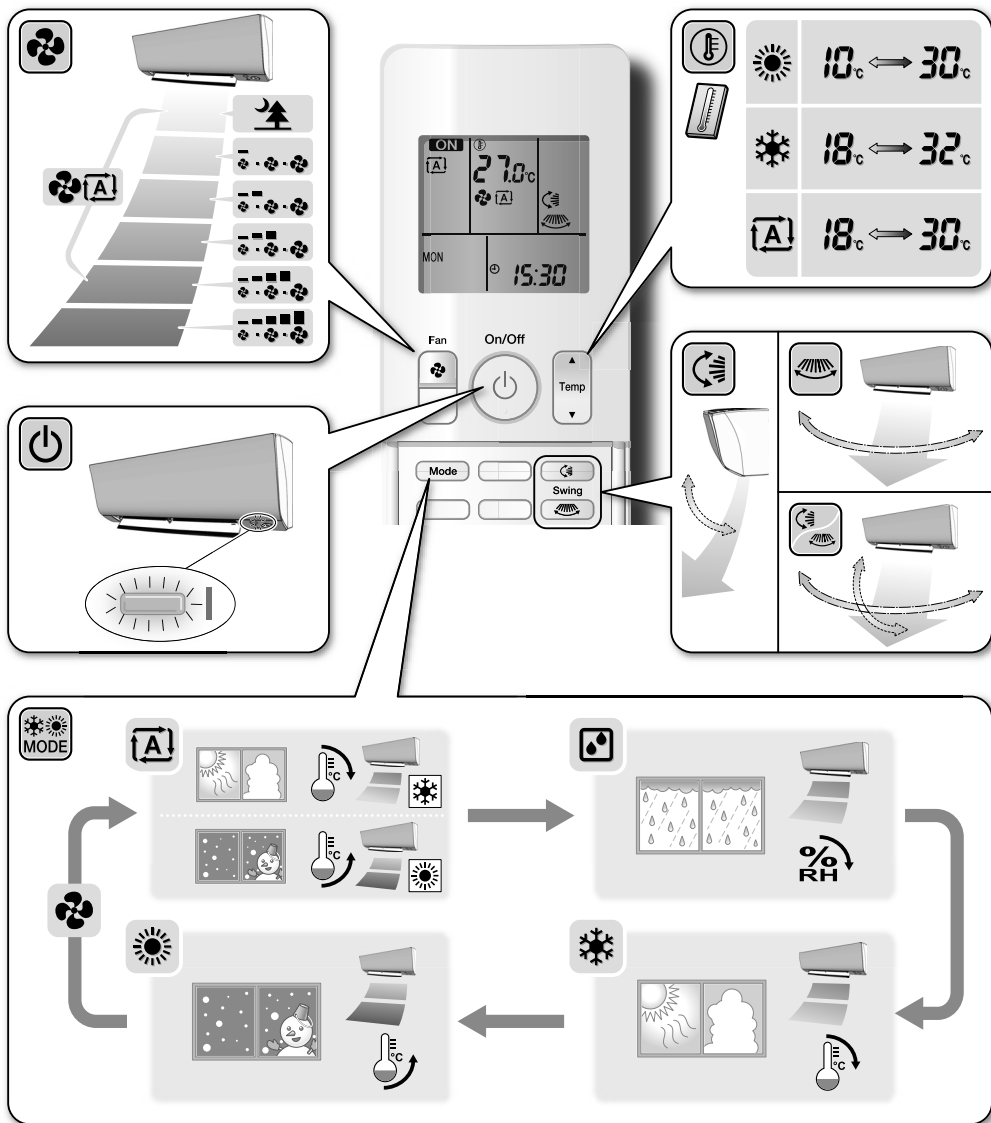

**DAIKIN INDUSTRIES CZECH REPUBLIC s.r.o.**

U Nové Hospody 1/1155, 301 00 Plzeň Skvrňany, Czech Republic

**DAIKIN EUROPE N.V.**

Zandvoordestraat 300, B-8400 Oostende, Belgium

**EAC**

3P485919-3 2017.04