

Innehåll

Säkerhetsföreskrifter Sv-1
 Översikt över och användning av inomhusenhet..... Sv-2
 Översikt över och användning av fjärrkontroll Sv-3
 Timeranvändning..... Sv-5
 Allmän information om användning Sv-5
 Rengöring och skötsel..... Sv-6
 Felsökning Sv-8

Innan du använder denna produkt, läs dessa anvisningar noggrant och spara denna manual för framtida referens.

Säkerhetsföreskrifter

För att undvika personskada eller egendomsskada, läs denna sektionen noga innan du använder produkten, och se till att följer de följande säkerhetsåtgärderna.

Felaktig användning orsakad av misslyckandet att följa instruktionerna kan orsaka skada, vars allvar klassificeras enligt följande:

⚠ VARNING

Detta märke varnar för dödsfall eller allvarliga skador.

⊘ Detta märke betecknar en handling som är FÖRBUDEN.

⚠ VAR FÖRSIKTIG

Detta märke varnar för personskada eller skada på egendom.

! Detta märke betecknar en handling som är OBLIGATORISK.

⚠ VARNING

- ! • Denna produkt innehåller inga reparerbara delar. Konsultera alltid auktoriserad servicepersonal för reparation, installation och flytt av denna produkt. Felaktig installation eller hantering kan orsaka läckage, elstöt eller brand.
- Vid händelsen av ett fel så som brinnande lukt, stoppa omedelbart driften luftkonditioneringen och koppla bort all strömförsörjning genom att stänga av den elektriska brytaren eller koppla ur strömsladden. Kontakta sedan auktoriserad servicepersonal.
- Var försiktig så du inte skadar nätaggregatet. Om den är skadad, bör den bara bytas ut av auktoriserad servicepersonal.
- I händelse av ett kylläckage, se till att hålla dig borta från brand och brandfarliga objekt och kontakta auktoriserad servicepersonal.
- Vid händelsen av ett åskväder eller något tidigare tecken på en blixtnedslag, stäng av luftkonditioneringen via fjärrkontrollen, och avstå från att röra produkten eller strömkällan för att förhindra elolyckor.

- ! • Den här enheten är inte avsedd att användas av personer (inklusive barn) med nedsatt fysisk, känslomässig eller mental förmåga, eller avsaknad av kunskaper och erfarenheter, om det inte har fått tillräcklig övervakning eller instruktioner gällande användning av enheten från en person som ansvarar för deras säkerhet. Barn ska övervakas för att säkerställa att de inte leker med enheten.
- ⊘ • Starta inte eller stoppa driften av denna produkt genom att sätta i eller dra ut stickkontakten, eller genom att sätta på eller stänga av strömbrytaren.
- Använd inte brandfarliga gaser i närheten av produkten.
- Utsätt dig inte direkt för de kylande luftflödet under många timmar.
- För inte in dina fingrar eller andra föremål i utloppsöppningen, öppna panelen, eller inloppsgallret.
- Använd ej med blöta händer.

⚠ VAR FÖRSIKTIG

- ! • Tillhandahåll ventilation under användning.
- Använd alltid denna produkt med luftfilter installerade.
- Se till att all elektronisk utrustning är minst 1 m (40 tum) från antingen inomhusenheten eller utomhusenheten.
- Koppla bort all strömförsörjning när du inte använder produkten under längre perioder.
- Efter en längre tids användning, se till att kontrollera monteringen av inomhusenheten för att förhindra den här produkten från att falla ned.
- Luftflödets riktning och rumstemperatur bör övervägas noga när du använder den här produkten i ett rum med spädbarn, barn gamla eller sjuka personer.
- ⊘ • Rikta inte luftflödet i eldstäder för uppvärmning.
- Blockera inte eller täck över intagsgaller och utloppsöppningen.
- Tryck inte på aggregatets trådar.
- Klättra inte, placera föremål, eller häng föremål på denna produkt.
- ⊘ • Placera inte några andra elektriska produkter eller hushålls tillhörigheter under denna produkt. Droppande kondens från denna produkt kan bli blött och orsaka skador eller fel på din fastighet.
- Utsätt inte produkten direkt för vatten.
- Använd inte den här produkten för konservering av livsmedel, växter, djur, precisionsutrustning, konstverk, eller andra föremål. Detta kan leda till kvalitetsförsämring av dessa föremål.
- Utsätt inte djur eller växter för direkt luftflöde.
- Drink inte dränering från luftkonditioneringen.
- Dra inte ut elkabeln.
- Rör inte aluminiumflänsarna av värmeväxlare inbyggda i denna produkt för att undvika personskador när du upprätthåller enheten.

Översikt över och användning av inomhusenhet

1 Inloppsgaller

Innan du börjar, se till att inloppsgallret har stängts helt. Ofullständig stängning kan ha en effekt på välfungerandet eller prestandan hos luftkonditioneringen.

2 MANUAL AUTO-knapp

Använd denna när du tappar fjärrkontrollen eller fjärrkontrollen slutar fungera.

Status	Åtgärd	Läge eller funktion
Används	Tryck i mer än 3 sekunder.	Stopp
Stoppar	Tryck i mer än 3 sekunder och mindre än 10 sekunder.	AUTO
	Tryck i mer än 10 sekunder. (Endast för service.*)	Tvingad kylning
Efter rengöring	Tryck i mindre än 3 sekunder.	Filterindikatoråterställning

*: För att stoppa tvingad kylning trycker du på den här knappen eller Start-/Stoppknappen på fjärrkontrollen.

3 Frontpanel

4 Jalusi för vertikal luftriktning

Varje gång du trycker på knappen "SET" på fjärrkontrollen flyttar sig jalusins vertikala luftlödesriktning enligt följande:

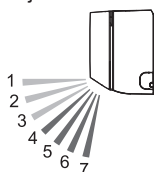

COOL- eller DRY-läge	HEAT-läge
1* ← 2 ← 3 ← 4 ← 5 ← 6 ← 7*	1* ← 2 ← 3 ← 4 ← 5 ← 6 ← 7*

*: Standardinställningar i varje läge.

- Justera inte för hand.
- I början av läget AUTO eller HEAT kanske de stannar i position 1 ett tag för justering.
- Om du ställer in vinkeln för position 4–7 i mer än 30 minuter i läget COOL eller DRY, återgår de automatiskt till position 3. I läget COOL eller DRY, om vinkeln ställs in på position 4–7 i flera timmar, kan det bildas kondens och dropparna kan blöta ner dig.

5 Strömskydd

I samband med rörelserna i jalusin för vertikalt luftflöde rör sig vinkeln för strömskyddet enligt följande:

Jalusi för vertikal luftriktning	1 ← 2 ← 3 ← 4 ← 5 ← 6 ← 7
Strömskydd	1 ← 2 ← 3 ← 4

- I SWING-läge rör sig inte strömskyddet.

6 Dräneringsslang

7 Signalmottagare för fjärrkontroll

! VAR FÖRSIKTIG

- För lämplig signalöverföring mellan fjärrkontrollen och inomhusenheten, håll signalmottagaren borta från följande föremål:
 - Direkt solljus eller annat starkt ljus
 - Platt-TV-skärm

I rum med momentana lysrör, såsom inverterer så kan det hända att signalen inte sänds på rätt sätt. I sådana fall, kontakta butiken som du köpte produkten.

8 EKONOMI-indikator (grön)

Ljusen i EKONOMI-användningsläge och i 10 °C HEAT-läge.

9 TIMER-indikator (orange)

Lampor i TIMER-läge, blinkar långsamt när timerinställningsfelet upptäcks. Liksom för timerinställningsfelet, ska du se "Auto-omstartsfunktionen" på sidan 5.

10 OPERATION-indikator (grön)

Tänds vid normal användning och blinkar långsamt i automatiskt avfrostningsläge.

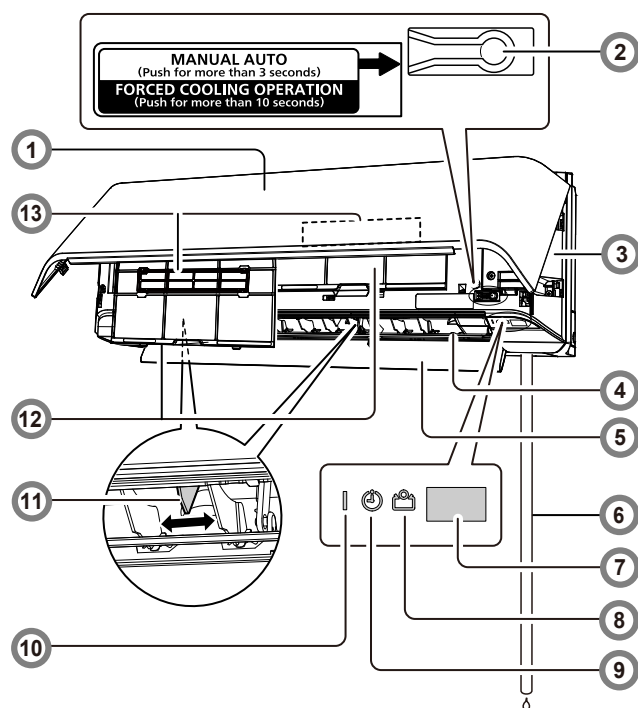

11 Jalusi för horisontal luftriktning

! VAR FÖRSIKTIG

- Innan du justerar den horisontella luftlödesriktningen, se till att den vertikala luftriktningen jalusin har stoppats helt.

Justera de två rattarna för hand.

12 Luftfilter

» Se sidan 6

13 Luftrengöringsfilter

» Se sidan 7

Vädra eller deodorisera luften och säkerställ fräscht luftlöde.

Tillbehör för inomhusenhet

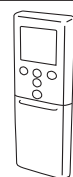

Fjärrkontroll



Fjärrkontrollshållare



Gängskruvar (M3 × 12 mm)

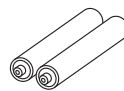

Batterier

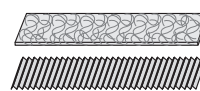

Luftrengöringsfilter

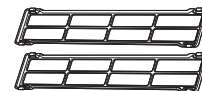

Filterhållare

! VARNING

- Var noga med att undvika att spädbarn och småbarn råkar svälja batterierna.

Installation av fjärrkontrollshållare

1

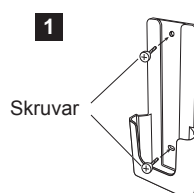

Skrudar

2

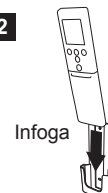

Infoga

3

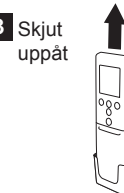

Skjut uppåt

Översikt över och användning av fjärrkontroll

⚠ VAR FÖRSIKTIG

- ❗ • För att förhindra fel eller skada på fjärrkontrollen:
 - Placera fjärrkontrollen på där det inte kommer utsättas för direkt solljus eller hög värme.
 - Ta ur batterierna om produkten inte ska användas under en längre tid.
 - Urladdade batterier måste tas bort omedelbart, och tas om hand enligt lokala lagar och bestämmelser i ditt område.
- ❗ • Om läckande batterivätska kommer i kontakt med huden, ögonen eller munnen ska du omedelbart skölja med rent vatten, och kontakta din läkare.
- Hinder såsom en gardin eller vägg mellan fjärrkontrollen och inomhusenheten kan påverka den lämpliga signalöverföring.
- 🚫 • Applicera inte kraftiga stötar på fjärrkontrollen.
- Håll inte vatten på fjärrkontrollen.
- Försök inte ladda torrbatterier.
- Använd inte urladdade batterier som har laddats.

Batteribyte (R03/LR03/AAA × 2) och förberedelse av fjärrkontroll

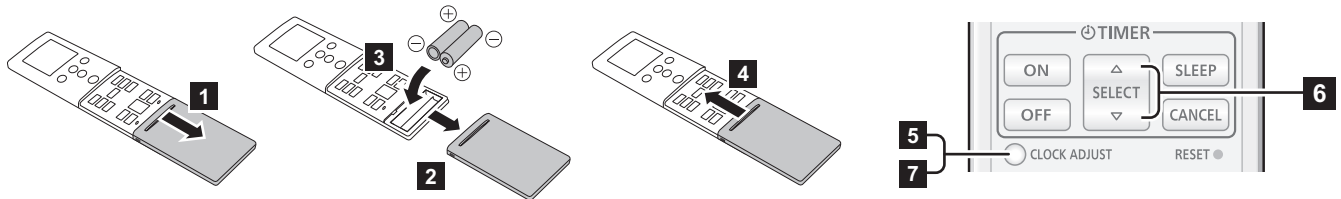

- 5 Tryck på knappen "CLOCK ADJUST" för att börja med klockinställningarna.
- 6 Ställ in tiden genom att trycka på knappen "SELECT". Varje gång du trycker på knappen ökar eller minskar värdet med 1 minut. När du trycker på och håller in knappen minskar värdeökningen med 10 minuter.
- 7 Tryck på knappen "CLOCK ADJUST" igen för att slutföra klockinställningarna.

Anteckningar:

- Använd endast den godkända batteritypen.
- Blanda inte nya och använda batterier.
- Batterierna kan användas i omkring 1 år under normala förhållanden.
- Om fjärrkontrollens räckvidd förkortas avsevärt byter du batterierna och trycker på knappen "RESET".

Du kan snabbt starta funktionen med följande 3 steg:

1 Start/stopp-knapp

2 MODE-knapp * |

Växlar användningsläge i följande ordning.



Kommentarer i HEAT-läge:

- I början av användningen arbetar inomhusenheten i mycket låg fläkthastighet i omkring 3-5 minuter för att genomföra förberedelsen och växlar sedan till vald fläkthastighet.
- Automatisk avfrostning ersätter värmefunktionen vid behov.

Kommentar i COOL-läge:

Inomhusenhetens fläkt kan stoppas då och då för att utföra inomhusenhetens fläktkontroll för energibesparing som möjliggör energisparande drift genom att stoppa rotationen för inomhusenhetens fläkt när utomhusenheten har stoppats.

I grundinställningar aktiveras den här funktionen.

För att inaktivera funktionen ska du kontakta montören eller behörig tjänstepersonal.

Även om inställningarna har ändrats och om fläkthastigheten är inställd på "AUTO" i COOL- eller DRY-läge fungerar den här funktionen för att dämpa mängden cirkulerad inomhusfukt.

3 SET TEMP-knappar (temperatur) * |

Ställ in önskad temperatur.

I COOL-/DRY-läge behöver värdet ställas in på en lägre temperatur än aktuell rumstemperatur och i HEAT-läge behöver värdet ställas in på högre temperatur än aktuell rumstemperatur. Annars kanske det överensstämmande funktionsläget inte fungerar.

Temperaturinställningsområde	
AUTO/COOL/DRY	18-30 °C
HEAT	16-30 °C

*:Temperaturkontrollen är inte tillgänglig i FAN-läge.

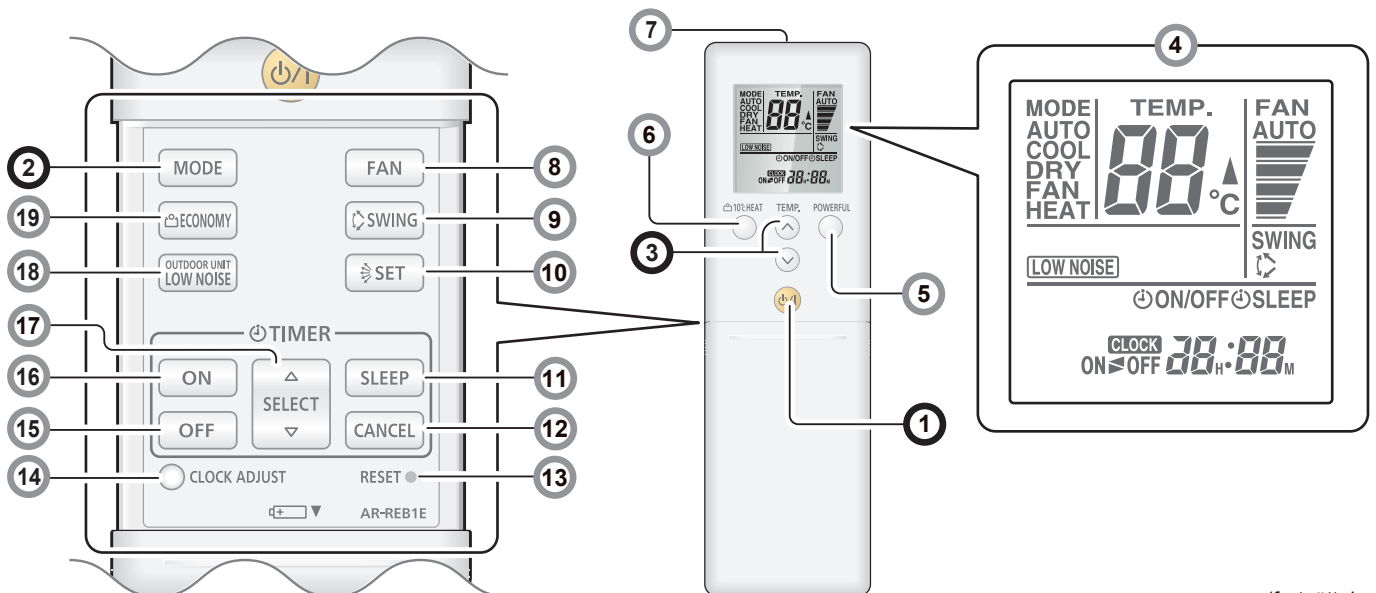

(fortsättning)

Översikt över och användning av fjärrkontroll

4 Fjärrkontrollsdisplay

I det här avsnittet visas alla möjliga indikatorer för beskrivning. Vid faktisk drift länkas skärmen till knappanvändningen och visar bara nödvändiga indikatorer för varje inställning.

5 POWERFUL-knapp

Produkten arbetar med maximal effekt, vilket är bekvämt när du snabbt vill kyla ned eller värma upp rummet. När du trycker på knappen för att starta POWERFUL-läget sänder inomhusenheten ut 3 korta signaler.

POWERFUL-läget stängs automatiskt av i följande situationer:

- Den inställda rumstemperaturen uppnås enligt de definierade temperaturinställningarna i något av lägena COOL, DRY och HEAT.
- 20 minuter har gått efter slutförande av POWERFUL-lägesinställningarna.

Det stängs inte av automatiskt under inställningar av POWERFUL-läget.

Anteckningar:

- Luftflödesriktningen och fläkthastigheten kontrolleras automatiskt.
- Den här åtgärden kan inte utföras på samma sätt med ECONOMY-funktionen.

Tryck på knappen igen för att återgå till normal användning. Sedan sänder enheten ut 2 korta signaler.

6 10 °C HEAT-knapp

Med början på 10 °C HEAT-läget som håller rumstemperaturen på 10 °C för att förhindra att rumstemperaturen faller för lågt. När du trycker på knappen för att starta 10 °C HEAT-läget sänder inomhusenheten ut 2 korta signaler och ECONOMY-indikatorn (grön) tänds.

Anteckningar:

- I användningsläget 10 °C HEAT kan bara den vertikala luftflödesriktningen justeras med knappen .
- HEAT-läget används inte om rumstemperaturen är tillräckligt hög.
- I system med flera typer av luftkonditionering ökar temperaturen om inomhusenheten är i HEAT-läge där 10 °C HEAT används. När läget 10 °C HEAT används ska alla inomhusenheter köras i 10 °C HEAT användningsläget.

Tryck på knappen Start/Stop för att återgå till normal användning. ECONOMY-indikatorn släcks.

7 Signalsändare

Rikta signalsändaren för inomhusenheten åt rätt håll.

- Signalsändarindikatorn  på fjärrkontrollens skärm visar att signalen från fjärrkontrollen sänds ut.
- Räckvidden är omkring 7 m.
- Du hör en signal om den utsända signalen fungerar. Om ingen signal hörs ska du trycka på fjärrkontrollen igen.

8 FAN-knapp

Styr fläkthastigheten.



- När AUTO väljs justeras fläkthastigheten automatiskt efter användarläget.

9 SWING-knapp

Startar eller stoppar automatiskt svängning av jalousin för vertikal luftflödesriktning.

- Varje gång du trycker på knappen svänger jalousin för vertikal luftflödesriktning enligt följande:

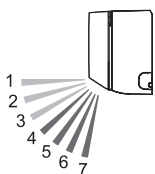

COOL-, DRY-, eller FAN-läge	HEAT- eller FAN-läge
1 ↔ 2 ↔ 3	4 ↔ 5 ↔ 6 ↔ 7

Anteckningar:

- SWING-användningen kan stoppas tillfälligt när fläkten roterar i mycket låg hastighet eller stoppas.
- I FAN-läge utföra antingen svängning i riktning 1 ↔ 3 eller 4 ↔ 7 i enlighet med riktningen för vertikalt luftflöde som tidigare ställts in innan du startat SWING-funktionen.

10 SET-knapp

Justerar den vertikala luftflödesriktningen.

11 SLEEP timer-knapp

Se sidan 5 *

Aktiverar SLEEP timer som hjälper dig att somna bekvämt med gradvis temperaturstyrning.

12 Timer CANCEL-knapp

Avbryter inställd timer.

13 RESET-knapp

När du trycker på "RESET"-knappen trycker du försiktigt på den med spetsen av en kulspepspenna eller ett annat föremål i rätt riktning, så som visas i den här bilden.



14 CLOCK ADJUST-knapp

Se sidan 3

Avbryter inställd timer.

15 OFF timer-knapp

Se sidan 5 *

Aktiverar OFF timer.

16 ON timer-knapp

Se sidan 5 *

Aktiverar ON timer.

17 SELECT-knapp

Används för att justera klockan eller timern.

18 OUTDOOR UNIT LOW NOISE-knapp

Se sidan 3 *

Startar eller stoppar funktionen OUTDOOR UNIT LOW NOISE som sänkar det ljud som alstras från utomhusenheten genom att minska antalet varv hos kompressorn och dämpa fläkthastigheten tills den är tillräckligt låg. När funktionen ställts in bevaras funktionsinställningen tills du trycker på den här knappen igen för att stoppa åtgärden, även om inomhusenheten stoppats.

OUTDOOR UNIT LOW NOISE-indikatorn  på fjärrkontrollen visar att enheten är i läget OUTDOOR UNIT LOW NOISE.

Anteckningar:

- Den här åtgärden kan inte utföras på samma sätt med följande lägen: FAN-läge, DRY-läge, POWERFUL-funktionsläge
- Den här åtgärden kan inte utföras på en luftkonditionering med flera typer av luftsystem.
- Om det är läget oavsiktligt ställts in på en luftkonditionering med flera luftsystem ska du avbryta inställningen genom att trycka på den här knappen. Annars kan inte signalen på fjärrkontrollen sändas ut korrekt.

19 ECONOMY-knapp

Startar eller stoppar ECONOMY-funktionen som sparar mer elström än andra funktioner med en besparingsinställning av rumstemperaturen.

När du trycker på knappen tänds ECONOMY-indikatorn på inomhusenheten.

- I läget COOL eller DRY justeras rumstemperaturen med några grader högre än angiven temperatur.
- I läget HEAT justeras rumstemperaturen med några grader högre än angiven temperatur.
- Speciellt i läget COOL eller DRY kan du förbättra avfuktningen utan att sänka rumstemperaturen avsevärt.

Anteckningar:

- I lägena COOL, HEAT eller DRY blir den maximala utgående effekten för den här funktionen omkring 70 % av normal luftkonditioneringsanvändning.
- Den här åtgärden kan inte utföras under temperaturövervakning i AUTO-läge.
- I system med flera typer av luftkonditionering utförs ECONOMY-användning bara på inomhusenheten vars "ECONOMY"-knapp på motsvarande fjärrkontroll trycks in.

*: Inställningen måste utföras när indikatorn lyser med fast sken.

! : Knappen går bara att använda när luftkonditioneringen är på.

Timeranvändning

Observera följande för timerinställningar:

Ett avbrott i strömkällan, exempelvis strömbrott eller att en krets brytare aktiveras, får den inbyggda klockan att gå fel. I detta fall blinkar TIMER-indikator på inomhusenheten och du behöver justera om inställningen.

ON timer eller OFF timer

- 1 Slå på inomhusenheten genom att trycka på knappen Start/Stop. OPERATION-indikatorn på inomhusenheten slås på. Om inomhusenheten redan är igång hoppar du över det här steget.
- 2 Tryck på knappen "ON" timer eller "OFF" timer. Klockindikatorn på fjärrkontrollen börjar blinka, och TIMER-indikatorn på inomhusenheten aktiveras.
- 3 Ställer in tiden genom att rycka på knappen "SELECT" inom cirka 5 sekunder, samtidigt som klockindikatorn blinkar. (Omkring 5 sekunder senare återgår skärmen till standby-läge.)

För att avbryta timern och återgå till normal användning trycker du på knappen "CANCEL".

För att göra om timerinställningarna utför du steg 2 och 3.

Programtimer (kombinerad användning av ON timer och OFF timer)

Du kan konfigurera en integrerad ON-OFF eller OFF-ON timer. Timern vars konfigurerade starttid ligger närmare den aktuella tiden arbetar först och ordningen för timerfunktionen visas enligt följande:

Timer	Indikator på fjärrkontrollensdisplay
ON-OFF timer	ON ► OFF
OFF-ON timer	ON ◄ OFF

Timern som senare startar nedräkningen efter att nedräkningen av den föregående timern slutförts.

Anteckningar:

- Om du ändrar inställningsvärdet för timern efter att programtimern har ställts in återställs nedräkningen av timern vid det ögonblicket.
- Tidsinställningen för varje kombination ska ligga inom ett spann på 24 timmar.

SLEEP timer

- 1 Tryck på "SLEEP" timer-knappen för att aktivera SLEEP timer. OPERATION- och TIMER-indikatorn på inomhusenheten slås på.
- 2 Ställer in tiden genom att rycka på knappen "SELECT" inom cirka 5 sekunder, samtidigt som klockindikatorn blinkar. (Omkring 5 sekunder senare återgår skärmen till standby-läge.) Varje gång du trycker på knappen ändras tiden enligt följande:

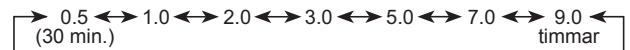

För att upprepa timern trycker du på "SLEEP" timer-knappen när SLEEP-indikatorn inte visas på fjärrkontrollens skärm.

För att hjälpa dig att somna bekvämt och förhindra överdriven värme eller kylning under vila styr SLEEP timer temperaturinställningen automatiskt i enlighet med den tid som anges enligt följande. Luftkonditioneringen stängs av helt efter att den angivna tiden har förflutit.

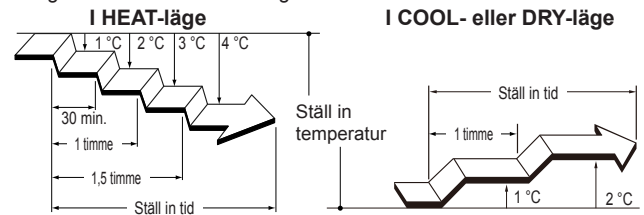

Allmän information om användning

Automatisk avfrostningsfunktion

När utomhustemperaturen är mycket låg med hög luftfuktighet, kan frost bildas på utomhusenheten under uppvärmning och detta kan minska produktens prestanda. För frostskydd finns en mikroprocessorstyrd avfrostningsfunktion i den här bilens luftkonditioneringssystem. Om det bildas frost stoppas luftkonditioneringen tillfälligt och avfrostningskretsen arbetar en kort stund (max 15 minuter). OPERATION-indikatorn på inomhusenheten blinkar under den här användningen. Om det bildas frost på utomhusenheten efter uppvärmningen stoppas utomhusenheten automatiskt efter att den arbetat i fem minuter. Sedan startar den automatiska avfrostningen.

Auto-omstartsfunktion

I händelse av strömbrott stoppas luftkonditioneringen direkt. Den startas om automatiskt och utför föregående åtgärd när strömkällan återkopplas in. Om det uppstår ett strömbrott efter att timern ställts in återställs nedräkningen för timern. Efter att strömkällan återställts meddelar TIMER-indikatorn på inomhusenheten om att det finns ett timerfel. I så fall ska du återställa timern för aktuell tid.

Felfunktion orsakad av andra elektriska enheter:

Användning av andra elektriska apparater, såsom en elektrisk rakapparat eller trådlös radiosändare kan orsaka felfunktion i luftkonditioneringen. Om du ställs inför ett sådant fel ska du stänga av krets brytaren. Sätt sedan på den igen och återuppta användningen genom att använda fjärrkontrollen.

Luftkonditionering av flera typer

Den här inomhusenheten kan anslutas till en utomhusenhet med flera typer och användas som en luftkonditionering med flera typer som gör det möjligt för flera inomhusenheter att användas på flera platser. Inomhusenheterna kan användas samtidigt, i enlighet med respektive utgång.

Samtidig användning av flera inomhusenheter

- Om 2 eller flera inomhusenheter används samtidigt blir värm- och kyleffekten mindre än effekten vid användning av en inomhusenhet. Kombinerad användning av annan reservvärm eller -kylapparat rekommenderas.
- Följande kombinationer kan inte utföras när flera inomhusenheter används:
 - HEAT-läge och COOL-läge (eller DRY-läge)
 - HEAT-läge och FAN-läge
 Inomhusenheten som arbetar efter stoppas och OPERATION-indikatorn blinkar.
- Användningsläget (HEAT, COOL och DRY) på utomhusenheten avgörs av driftsläget för inomhusenheten som används först. Om inomhusenheten startat i FAN-läget kan inte användningsläget för utomhusenheten avgöras. Om exempelvis inomhusenheten (A) startas i FAN-läge och inomhusenheten (B) arbetar i HEAT-läge startar inomhusenheten (A) i FAN-läget när inomhusenheten (B) startat användningen i HEAT-läget och OPERATION-indikatorn (grön) på inomhusenheten (A) börjar blinka (1 sekund på, 1 sekund av) och övergår i standby-läge. Inomhusenheten (B) fortsätter arbetar i HEAT-läge.
- I HEAT-läge kan överdelen av inomhusenheten bli varm efter att den sänkt ut värme för cirkulerad kylning genom inomhusenheten, även om enhetsanvändningen stoppas. Detta är inte ett fel.

Rengöring och skötsel

⚠ VAR FÖRSIKTIG

- Innan du rengör denna produkt, se till att stänga av och koppla bort all strömförsörjning.
- Innan du börjar, se till att inloppsgallret har stängts helt. Ofullständig stängning av inloppsgallret kan ha en effekt på välfungeranded eller utförandet av luftkonditioneringen.
- Rör inte aluminiumflänsarna av värmeväxlare inbyggda i inomhusenheten för att undvika personskador när du håller i enheten.
- Utsätt inte inomhusenheten för flytande insektsmedel eller härspray.
- Stå inte på hala, ojämna eller instabila underlag när du underhåller enheten.

Daglig skötsel

Tänk på följande vid rengöring av inomhusenheten:

- Använd inte varmare vatten än 40 °C.
- Använd inte rengöringsmedel med slipmedel, flyktiga lösningsmedel, såsom bensen eller tinner.
- Torka försiktigt med en mjuk trasa.

Rengöra inloppsgallret

- 1 Öppna inloppsgallret i pilens riktning **a**. Samtidigt som du försiktigt trycker på vänster och höger monteringsaxel i inloppsgallret utåt **b**, tar du bort inloppsgallret i pilens riktning **c**.

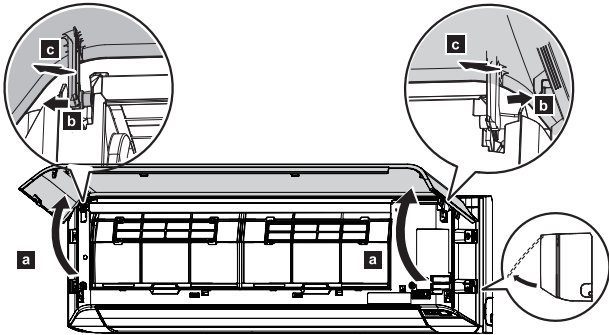

- 2 Tvätta inloppsgallret försiktigt med vatten eller torka det försiktigt med en mjuk trasa doppad i varmt vatten. Torka sedan med en torr och mjuk trasa.
- 3 Samtidigt som du håller gallret i horisontalt läge ställer du in vänster och höger monteringsaxel i pelarblocken längst upp på panelen **a**. För att haka fast varje axel korrekt för du in axeln tills den snäpper på plats. Stäng sedan inloppsgallret **b**.

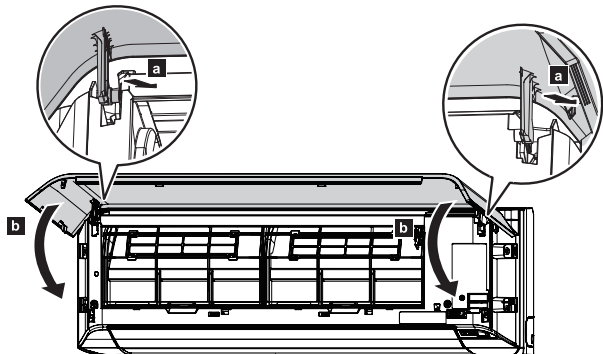

- 4 Tryck på 4 platser på inloppsgallret för att stänga det helt.

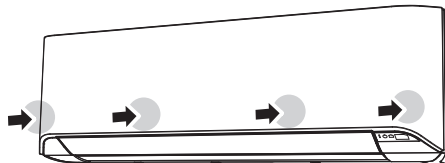

Rengöra luftfiltren

Tänk på att du måste rengöra luftfiltren med jämna mellanrum för att förhindra att produkten tappar arbetsförmåga.

Användning av ett igensatt luftfilter minskar produktens prestanda och kan orsaka försämrat luftflöde eller öka bullernivån.

Rengör luftfiltren varannan vecka under normal användning.

- 1 Öppna inloppsgallret. (Se **a** i steg 1 i "Rengöra inloppsgallret".)
- 2 När du håller i inloppsgallret med ena handen ska du dra upp handtaget **a** på filtret i pilens riktning och frigöra de 2 klorna **b**. Dra sedan ut filtret genom att försiktigt skjuta det nedåt **c**.

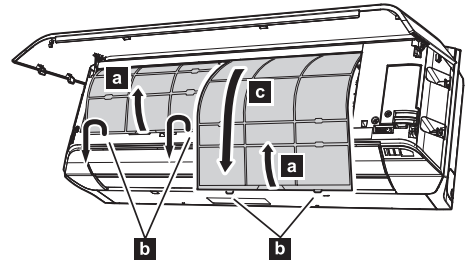

- 3 Filterhållaren och luftfiltret är monterade i baksidan av luftfiltret. Ta bort dem från luftfiltret genom att haka loss varje hörn av filterhållaren **d**.

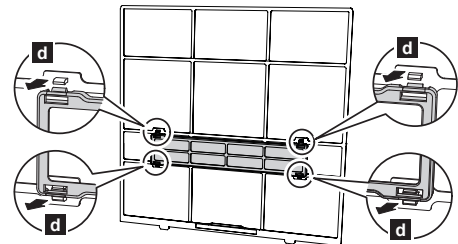

- 4 Ta bort damm med en dammsugare eller genom att skölja ur filtret. När du tvättar filtret ska du använda hushållsrengöringsmedel och varmt vatten. Efter att du sköljt ur filtret ordentligt ska du noggrant torka det på en skuggig plats innan du monterar det igen.
 - 5 Montera luftrengöringsfiltret och filterhållaren i varje luftfilter.
 - 6 Montera luftfiltret genom att rikta in det i nedre delen av filtret mot frontpanelen och trycka in filtret helt.
- Obs:**
Kontrollera att de 2 klorna sitter ordentligt fast i panelens styrhåll.
- 7 Stäng inloppsgallret helt. (Se steg 4 i "Rengöra inloppsgallret".)

Rengöring och skötsel

Byta luftrengöringsfiltret

- 1 Ta bort luftfiltret.
- 2 Frigör de 2 spakarna **a** i filterhållaren och vrid hållaren i pilens riktning **b**.
Ta bort det nedstumstade luftfiltret **c**.

Obs:

Luftrengöringsfiltret sitter på varje luftfilter.

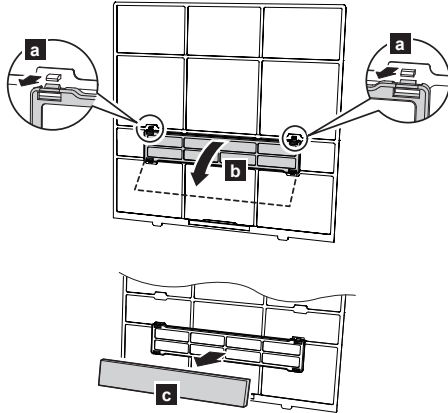

- 3 Sätt i ett nytt eller håll luftrengöringsfiltret **d** i filterhållaren. Det nya luftrengöringsfiltret kan installeras i antingen den högra eller vänstra hållaren.

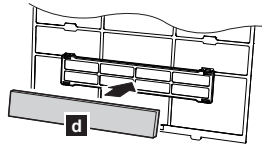

- 4 Haka i de 2 hörnen på filterhållaren **e** ordentligt i luftfiltret.

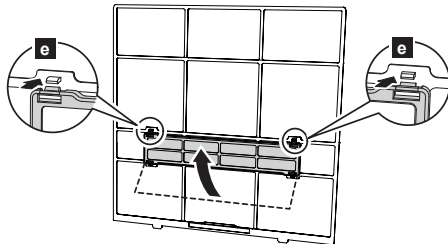

- 5 Sätt iluftfiltret igen. (Se steg 6 i "Rengöra iluftfiltren".)
- 6 Stäng inloppsgallret helt. (Se steg 4 i "Rengöra inloppsgallret".)

Följande 2 typer av luftrengöringsfilter används i den här produkten. När du byter dem ska du köpa rätt luftrengöringsfilter för den här produkten.

APPLE-CATECHIN FILTER: UTR-FA16



(1 ark)

Med statisk elektricitet rengörs luften genom att små partiklar ta bort, exempelvis tobaksrök eller pollen.

- Filtret är av engångstyp. Du får inte tvätta eller återanvända det.
- Efter att du har öppnat paketet ska du använda det så snart som möjligt. Rengöringseffekten minskar om filtret ligger kvar öppnat i paketet.
- Byt filtret var tredje månad under normal användning.
- Med inställning av hög fläkthastighet ökar luftrengöringseffekten.

JONDEODISERINGSFILTER (ljusblått): UTR-FA16-2

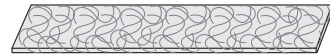

(Ljusblått, 1 ark)

Innehåller supermikro-keramiska partiklar som producerar negativa luftjoner, som betraktas ha en deodoriserande effekt, absorberar och minskar lukt i rummet.

- För att bevara deodoriseringsseffekten ska filtret rengöras en gång var tredje månad enligt följande:
 1. Ta bort deodoriseringsfiltret.
 2. Spola filtret med varmt vatten tills hela ytan på filtret är täckt med vatten.
 3. Tvätta försiktigt filtret med utspätt neutralt rengöringsmedel. Tvätta inte genom att gnugga det för att förhindra att deodoriseringsseffekten minskar.
 4. Skölj filtret väl med vatten.
 5. Torka filtret noggrant på en skuggig plats.
 6. Installera om jondeodoriseringsfiltret i inomhusenheten.
- Byt filtret var tredje år under normal användning.

Efter förlängd användning av enheten

Om du har stängt av inomhusenheten i 1 månad eller mer ska du utföra FLAKT-funktionen under en halv dag för att torka de invändiga delarna noggrant innan du använder den på normalt sätt igen.

Ytterligare inspektion

Efter en lång period utan användning kan damm samlas i inomhusenheten som minskar produktens prestanda även om du har förvarat enheten i enlighet med instruktionerna för daglig skötsel eller rengöring som beskrivs i den här bruksanvisningen.

I så fall rekommenderas en produktinspektion.

För mer information, kontakta auktoriserad servicepersonal.

Felsökning

VARNING



Under följande händelser stoppa omedelbart driften av luftkonditioneringen och koppla bort all strömförsörjning genom att stänga av elektriska brytare eller dra ur elkontakten. Konsultera sedan din återförsäljare eller auktoriserad servicepersonal.

Så länge enheten är ansluten till elnätet, så är den inte isolerad från strömförsörjningen även om enheten är avstängd.

- Enheten luktar brinnande eller ryker
- Vatten läcker från enheten

Följande symptom indikerar inte någon felfunktion på produkten, utan är normal funktion eller normala egenskaper hos produkten.

Symptom	Orsak	Se sidan
Driften försenas efter omstart.	För att förhindra att en säkring går arbetar inte kompressorn under skyddskretsen i omkring 3 minuter efter plötslig användning av funktionen OFF→ON för strömkällan.	–
Det hörs ljud.	<ul style="list-style-type: none"> • Under användning eller omedelbart efter att luftkonditioneringen stoppats kan ett flödande ljud höras. Detta är speciellt märkbart i 2-3 minuter efter att den startat. • Under driften kan ett lätt knirkande ljud höras per minut och frontpanelens sammandragning kan orsakas av en temperaturförändring. 	–
	Under uppvärmning kan ett väsande ljud höras från den automatiska avfrostningsenheten.	5
Lukft kommer från enheten.	Absorberad rumslukt genereras från invändig textil, möbler eller cigarettök i luftkonditioneringen som kan sändas ut.	–
Dimma eller ånga sänds ut från enheten.	I COOL- eller DRY-läge avges en tunn dimma av kondensen som bildas vid hastig tillagning.	–
	Under uppvärmning kanske den inbyggda utomhusenheten stoppas och ånga som bildas av den automatiska avfrostningen kan synas.	5
Lufflödet är svagt eller stoppat.	<ul style="list-style-type: none"> • Omedelbart efter att uppvärmningen startar hålls fläkthastigheten på en mycket låg nivå för att värma upp enhetens invändiga delar. • I HEAT-läget stoppas utomhusenheten och inomhusenheten arbetar i mycket låg fläkthastighet om rumstemperaturen stiger över den inställda temperaturen. 	–
	I HEAT-läge stoppas inomhusenheten tillfälligt i max 15 minuter för att utföra automatisk avfrostning när OPERATION-indikatorn blinkar.	5
	I DRY-läget arbetar inomhusenheten i låg fläkthastighet för att justera rummets luftfuktighet och kan ibland stanna.	–
	När fläkthastigheten är inställd på "QUIET", roterar fläkten i mycket låg hastighet och lufflödet minskar.	–
	I COOL-läget kan inomhusenhetens fläkt ibland stanna när utomhusenheten stoppas.	3
	Vid övervakning i AUTO-läget roterar fläkten i mycket låg hastighet.	–
	När flera enheter används i följande kombination av olika användningslägen i ett luftkonditioneringssystem med flera typer av system stoppas inomhusenheten efteråt och OPERATION-indikatorn blinkar. <ul style="list-style-type: none"> • HEAT-läge och COOL-läge (eller DRY-läge) • HEAT-läge och FAN-läge 	5
Utomhusenheten läcker vatten.	Under uppvärmning kan utomhusenheten läcka vatten genom den automatiska avfrostningen.	–

Innan du ringer eller begär service, ska du kontrollera följande felsökningsproblem:

Symptom	Diagnostik	Se sidan
Fungerar inte.	<input type="checkbox"/> Har kretsbrytaren stängts av? <input type="checkbox"/> Har det uppstått ett strömavbrott? <input type="checkbox"/> Har en säkring gått eller kretsbrytaren fastnat?	–
	<input type="checkbox"/> Fungerar timern?	5
Dålig kylning eller värmning.	<input type="checkbox"/> Är luftfiltret smutsigt?	6
	<input type="checkbox"/> Är inloppsgallret eller utgångsporten på inomhusenheten igensatt?	–
	<input type="checkbox"/> Är rumstemperaturen rätt inställd?	3
	<input type="checkbox"/> Är ett fönster eller en dörr öppet/öppen? <input type="checkbox"/> Skiner starkt solljus in i rummet under kylningen? <input type="checkbox"/> Finns det andra värmeaggregat eller datorer i arbete, eller är det för många människor i rummet under kylningen?	–
	<input type="checkbox"/> Är fläkthastigheten inställd på "QUIET"? När fläkthastigheten är inställd på "QUIET", prioriteras brusreduceringen och luftkonditioneringen kan bli mycket sämre. Om volymen av lufflödet inte överensstämmer med dina önskemål ska du ställa in fläkthastigheten på "LOW" eller högre fläkthastighet.	4
Enheten arbetar oberoende av fjärrkontrollinställning.	<input type="checkbox"/> Är batterierna i fjärrkontrollen slut? <input type="checkbox"/> Är batterierna i fjärrkontrollen rätt isatta?	3

Stoppa omedelbart driften och stäng av den elektriska kretsbrytaren i följande fall. Kontakta sedan auktoriserad servicepersonal.

- Problemet kvarstår även om du utför dessa kontroller eller denna diagnostik.
- OPERATION-indikatorn och TIMER-indikatorn blinkar när ECONOMY-indikatorn blinkar snabbt.