



Innehåll

Säkerhetsföreskrifter Sv-1
 Inomhusenhet Översikt och Funktioner..... Sv-2
 Fjärrkontroll Översikt och Funktioner..... Sv-3
 Timerdrift Sv-5
 Allmän information om drift..... Sv-5
 Rengöring och skötsel..... Sv-6
 Felsökning Sv-8

Läs igenom dessa anvisningar ordentligt innan du använder denna produkt och behåll denna bruksanvisning för framtida bruk.

Säkerhetsföreskrifter

För att förhindra personskador, skador på tredje person eller skador på egendom, och läs igenom detta avsnitt ordentligt innan du använder denna produkt och se till att följa säkerhetsföreskrifterna.
 Felaktig användning på grund av att dessa instruktioner inte följts kan orsaka skada, hur allvarig denna är klassificeras enligt följande:

! VARNING

Denna markering varnar för död eller allvarlig skada.

⊘ Denna markering indikerar en procedur som är FÖRBJUDEN.

! FÖRSIKTIGHET

Denna markering varnar för skada på egendom eller person.

! Denna markering indikerar en procedur som är OBLIGATORISK.

! VARNING

- !** • Aggregatet innehåller inga delar som en lekman kan åtgärda. Anlita alltid auktoriserad servicepersonal för reparation, installation och förflyttning av denna produkt. Felaktig installering eller hantering kan orsaka läckage, elektrisk stöt eller brand.
- Vid fel så som brandlukt, sluta omedelbart att använda luftkonditioneringen och koppla loss strömmen genom att vrida av den elektriska brytaren eller koppla bort stickkontakten. Kontakta sedan auktoriserad servicepersonal.
- Var försiktig så att inte nätsladden skadas. Om den skadas får den endast bytas ut av auktoriserad servicepersonal.
- Vid läckage av köldmedium ska avstånd hållas till eldslågor eller brandfarliga ämnen samt rådgör med auktoriserad servicepersonal.
- Om du ser blixtar eller hör åska kan det finnas risk att blixten slår ner. För att förhindra risk för elektrisk stöt, slå av luftkonditioneringen med fjärrkontrollen och vidrör inte enheten eller stickkontakten under åskväder.

- !** • Denna apparat är inte avsedd för att användas av personer (inklusive barn) med fysiska, sensoriska eller mentala handikapp, eller av personer utan erfarenhet eller kännedom om de inte har instruerats av en person ansvarig för deras säkerhet.
- Barn bör övervakas så att de inte leker med enheten.
- ⊘** • Installera inte enheten på en plats med mineralolja så som en fabrik eller område med stor mängd olja som skvätter eller ånga så som ett kök.
- Starta eller stanna inte användningen av denna produkt genom att sätta i eller dra ur stickkontakten eller genom att slå på eller av säkerhetsbrytaren.
- Använd inte brandfarliga gaser i närheten av luftkonditioneringen.
- Utsätt inte dig själv för direkt kallluft under flera timmar.
- Stoppa inte fingrar eller andra föremål i utloppsöppningen, öppna paneler eller luftintagsgallret.
- Hantera inte med våta händer.
- Gör inga hål eller bränn.

! FÖRSIKTIGHET

- !** • Tillför ventilation då och då under användningen.
- Använd endast enheten när luftfilter är monterade.
- Kontrollera att eventuell elektronisk utrustning befinner sig på minst 1 meters avstånd från inomhusenheten och utomhusenheten.
- Koppla bort nätsladden när du inte använder inomhusenheten under en längre period.
- Efter en längre tids användning, kontrollera att monteringsstöden inte försvagats för att förhindra att enheten trillar ner.
- Riktningen för luftflödet och rumstemperaturen bör justeras när du använder denna produkt i ett rum med spädbarn, barn, äldre eller sjuka personer.
- ⊘** • Rikta inte luftflödet mot en öppen spis eller andra värmeapparater.
- Tapp inte till eller täck över inloppsgallret eller utloppsporten.
- Tryck inte för hårt på kylflänsarna.

- ⊘** • Klättra inte på, placera föremål på eller häng föremål från enheten.
- Placera inte vaser eller vattenbehållare på enheten.
- Placera inga andra elektriska apparater eller hushållsföremål under inomhus- eller utomhusenheten. Droppande kondens från enheten kan blöta ner föremålen och orsaka skada eller bristfällig funktion.
- Utsätt inte enheten för vatten.
- Använd inte denna produkt för förvaring av mat, växter, djur, precisionsutrustning, konstverk eller andra föremål. Det kan orsaka försämrad kvalitet hos dessa föremål.
- Utsätt inte djur eller växter för direkt luftstråle.
- Drink inte vattnet som dräneras ut ur luftkonditioneringen.
- Dra inte i nätsladden för att koppla bort kontakten.
- Vidrör inte aluminiumflänsarna på värmeväxlaren i inom- eller utomhusenheten för att undvika personskada när du installerar eller underhåller enheten.

Inomhusenhet Översikt och Funktioner

1 Inloppsgaller

Se till att inloppsgalleret har stängts ordentligt innan du startar användningen. Om det inte stängs ordentligt kan det påverka driften eller produktens prestanda.

2 Manual AUTO (Manuell AUTO)-knapp

Använd när du tappat fjärrkontrollen eller när fel uppstår på fjärrkontrollen.

Status	Åtgärd	Läge eller funktion
I drift	Tryck in längre än 3 sekunder.	Stanna
Stannar	Tryck in längre än 3 sekunder och mindre än 10 sekunder.	AUTO
	Tryck in längre än 10 sekunder. (Endast för service.*)	Tvingad nedkyllning
Efter rengöring	Tryck in mindre än 3 sekunder.	Återställ filterindikator

*: För att stanna tvingad nedkyllning, tryck in denna knapp eller knappen START/STOP (START/STOPP) på fjärrkontrollen.

3 Frontpanel

4 Vertikalt luftriktningsgaller

Varje gång du trycker på knappen SET (INSTÄLLN) kommer vinkeln på det vertikala luftriktningsgalleret att ändras enligt följande:

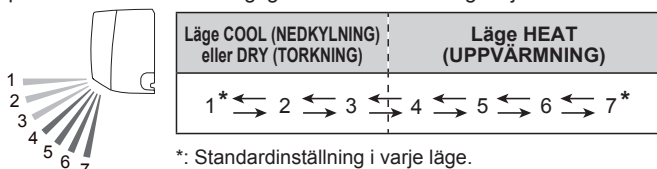

- Justera inte för hand.
- Vid början av läge AUTO eller HEAT (UPPVARMNING) kan de stå i läge 1 under en tid för justering.
- Om du anger vinkeln till läge 4-7 i mer än 30 minuter i läge COOL (NEDKYLNING) eller DRY (TORKNING) kommer de automatiskt att återgå till läge 3. I läge COOL (NEDKYLNING) eller DRY (TORKNING) om vinkeln anges till läge 4-7 under flera timmar kan det hända att kondens uppstår och vattendroppar kan komma att väta ner din egendom.

5 Luftfördelare

Förutom att det vertikala luftriktningsgalleret rör sig kommer även vinkeln på luftfördelarna att ändras enligt följande:

Vertikalt luftriktningsgaller	1 ↔ 2 ↔ 3 ↔ 4 ↔ 5 ↔ 6 ↔ 7
Luftfördelare	1 ↔ 2 ↔ 3 ↔ 4

- I pendeldrift SWING (SVÄNG) kommer luftfördelarna inte att röra sig.

6 Dräneringsslang

7 Fjärrkontrollens signalmottagare

! FÖRSIKTIGHET

- För god signalöverföring mellan fjärrkontrollen och inomhusenheten, håll signalmottagaren borta från följande föremål:
 - Direkt solljus eller annat starkt ljus
 - Skärm på en plattskärms Tv.

I rum med omedelbart fluorescerande ljus, så som en fasvänd, kan det hända att signaler inte överförs korrekt. Om detta händer, kontakta affären där du köpte produkten.

8 Indikator för ECONOMY (ENERGISPAR) (grön)

Tänds under ECONOMY (ENERGISPAR)-drift och under 10 °C HEAT (UPPVARMNING) -drift.

9 Indikator för TIMER (orange)

Tänds under TIMER-drift och blinkar långsamt när ett fel på timerinställningen har upptäckts. Vad avser fel på timerinställning, se "Automatisk omstartsfunktion" på sida 5.

10 Indikator för OPERATION (DRIFT) (grön)

Tänds under normal drift och blinkar sakta under automatisk avfrostningsdrift.

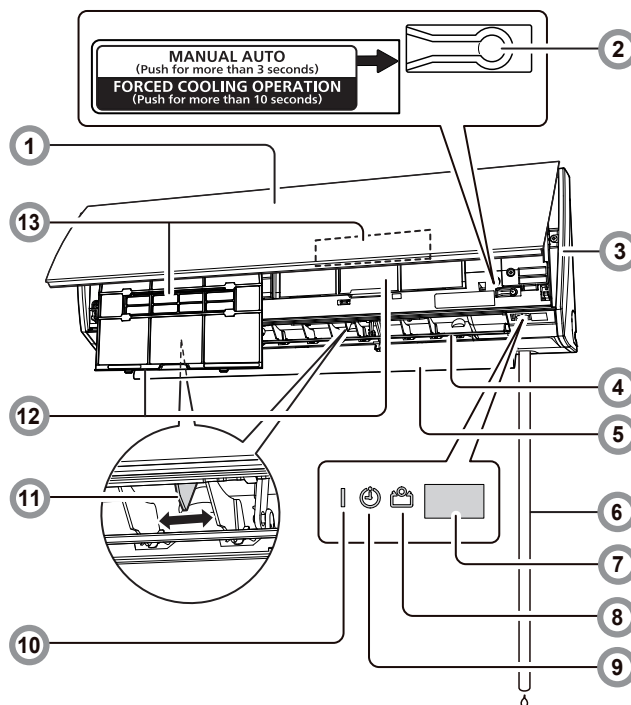

11 Horisontala luftriktningsgaller

! FÖRSIKTIGHET

- Innan du justerar den horisontala luftriktningen, se till att det vertikala luftriktningsgalleret har stannat helt.

Justera de två flikarna för hand.

12 Luftfilter

» Se sida 6

Lättvärdade luftfilter motstår mögel.

13 Luftrengöringsfilter

» Se sida 7

Rengör eller tar bort dålig lukt från luften och ger ett friskt luftflöde.

Tillbehör för inomhusenhet

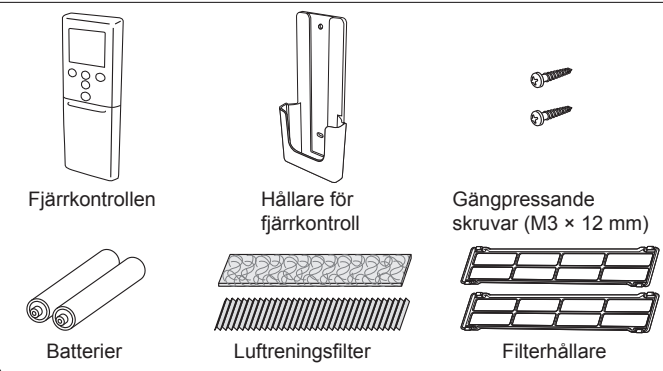

! VARNING

- Förhindra att spädbarn och barn sväljer batterier av misstag.

Montering av hållare för fjärrkontroll

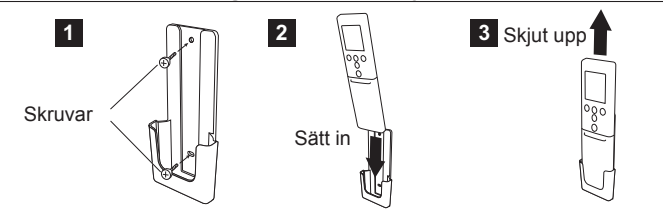

Fjärrkontroll Översikt och Funktioner

⚠ FÖRSIKTIGHET

- För att förhindra fel eller skada på fjärrkontrollen:
 - Placera fjärrkontrollen på en plats där den inte utsätts för direkt solljus eller hög värme.
 - Ta ut batterierna om produkten inte ska användas under en längre tid.
 - Urladdade batterier ska omedelbart tas bort och kastas enligt lokala lagar och bestämmelser i din region.
- Om batterivätska kommer i kontakt med huden, ögonen eller munnen ska du omedelbart skölja med rikligt med rent vatten och kontakta en läkare.
- Hinder så som en gardin eller vägg mellan fjärrkontrollen och inomhusenheten kan påverka korrekt signalöverföring.
- Utsätt inte fjärrkontrollen för starka stötar.
- Håll inte vatten på fjärrkontrollen.
- Försök inte ladda upp torrbatterier.

Isättning av batterier (R03/LR03/AAA × 2) och förberedelser av fjärrkontrollen

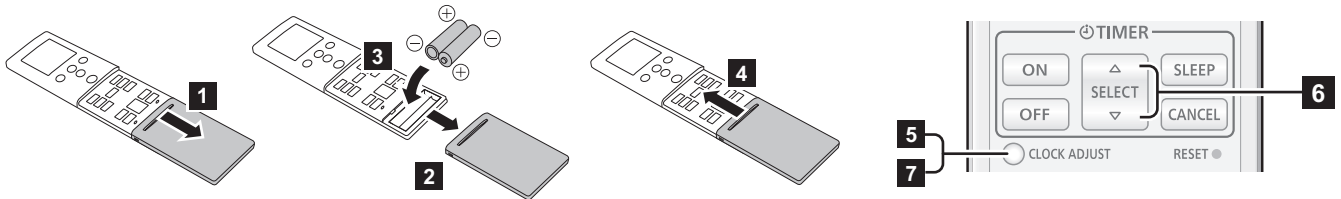

- Tryck på knappen CLOCK ADJUST (KLOCKJUST) för att starta inställning av klockan.
- Ställ in tiden genom att trycka på knappen SELECT (VAL). Varje gång du trycker på knappen kommer värdet att öka eller minska med 1 minut. Genom att trycka och hålla knappen intryckt kommer värdet att öka eller minska 10 minuter.
- Tryck på knappen CLOCK ADJUST (KLOCKJUST) igen för att avsluta inställning av klockan.

Anmärkningar:

- Använd endast angiven typ av batterier.
- Använd inte nya och använda batterier tillsammans.
- Batterier kan användas cirka 1 år vid normal användning.
- Om fjärrkontrollens räckvidd minskar dramatiskt, byt ut batterierna och tryck på RESET (ÅTERST)-knappen.

Du kan snabbstarta driften med följande 3 steg:

① START/STOP (START/STOPP)-knapp

② MODE (LÄGE)-knapp * |

Ändra driftläge i följande ordning.

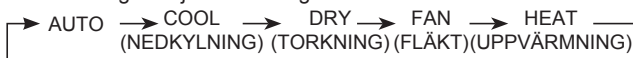

Anmärkningar för läge HEAT (UPPVÄRMNING):

- Vid början av drift kommer inomhusenheten att köra med mycket låg fläkthastighet i cirka 3-5 minuter för förberedelse och sedan ändra till vald fläkthastighet.
- Automatisk avfrostning åsidosätter uppvärmningsdriften när så behövs.

Anmärkningar för läge COOL (NEDKYLNING):

Inomhusenhetens fläkt kanske stannar emellanåt för att utföra kontroll av inomhusenhetens fläkt för energispar vilket möjliggör energispar drift genom att stanna rotationen för inomhusenhetens fläkt när utomhusenheten är stannad.

Denna funktion är aktiverad vid leverans.

Om du vill inaktivera funktionen ska du prata med installatören eller auktoriserad servicepersonal.

Även om inställningen ändras, om fläkthastigheten är inställd på "AUTO" i läget COOL (NEDKYLNING) eller DRY (TORKNING), fungerar denna funktion ändå för att minska cirkulationsspridningen av fukt inomhus.

③ Knapparna SET TEMP. (INSTÄLLN. TEMP.) (temperatur) * |

Ange önskad temperatur.

I läget COOL/DRY (NEDKYLNING/TORKNING) måste värdet vara satt till en lägre temperatur än aktuell rumstemperatur och i läget HEAT (UPPVÄRMNING) måste värdet vara satt till en högre temperatur än aktuell rumstemperatur. Annars startar inte motsvarande driftläge.

Temperaturens inställningsområde	
AUTO/COOL/DRY (AUTO/NEDKYLNING/TORKNING)	18 – 30 °C
HEAT (UPPVÄRMNING)	16 – 30 °C

*:Temperaturkontrollen är inte tillgänglig i läge FAN (FLÅKT).

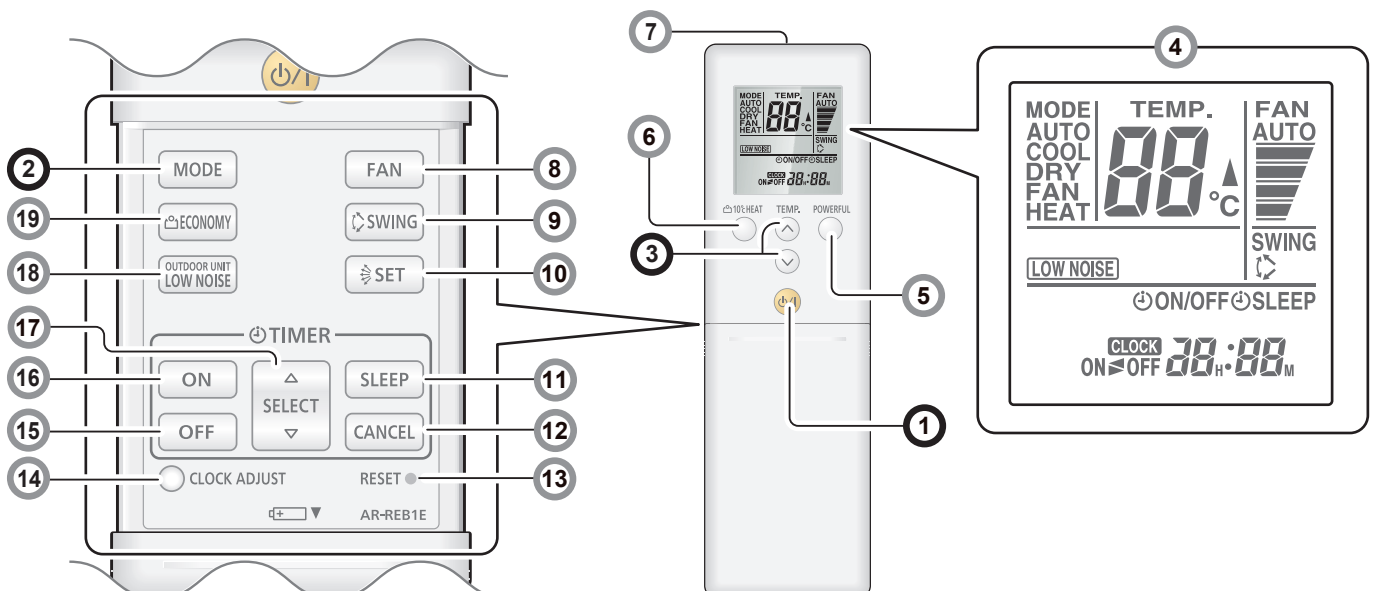

(fortsättning)

Fjärrkontroll Översikt och Funktioner

4 Fjärrkontrollens display

För att förtydliga beskrivningarna visar bilden alla indikatorer i detta avsnitt. Under drift är displayen länkad till respektive knappfunktion och visar endast de indikatorer som gäller för varje inställning.

5 POWERFUL (FULLEFFEKT)-knapp

Produkten kommer att köras med full effekt, vilket är lämpligt när man snabbt vill kyla ned eller värma upp ett rum. När du trycker ner knappen för att starta POWERFUL (FULLEFFEKT)-drift kommer inomhusenheten pipa 3 gånger.

POWERFUL (FULLEFFEKT)-drift slås automatiskt av i följande situationer:

- När justerad rumstemperatur när den temperatur som är inställd för läge COOL (NEDKYLNING), DRY (TORKNING) eller HEAT (UPPVÄRMNING).
- När 20 minuter har passerat efter att inställningen för POWERFUL (FULLEFFEKT)-drift har gjorts.

Det stängs inte av automatiskt under inställning av POWERFUL (FULLEFFEKT)-drift.

Anmärkningar:

- Luftflödets riktning och fläkthastighet kontrolleras automatiskt.
- Denna funktion kan inte utföras samtidigt som ECONOMY (ENERGISPAR)-drift.

För att återgå till normal drift, tryck in knappen igen. Inomhusenheten piper 2 gånger.

6 10 °C HEAT (UPPVÄRMNING) -knapp *

Startar 10 °C HEAT (UPPVÄRMNING) -drift som bibehåller rumstemperaturen vid 10 °C för att förhindra att rumstemperaturen sjunker för mycket.

När du trycker in knappen för att starta 10 °C HEAT (UPPVÄRMNING)-drift piper inomhusenheten 2 gånger och ECONOMY (ENERGISPAR)-indikatorn (grön) tänds.

Anmärkningar:

- I driftläget 10 °C HEAT (UPPVÄRMNING), kan endast vertikal luftflödesriktning justeras med -knappen.
- Läget HEAT (UPPVÄRMNING) används inte om rumstemperaturen är tillräckligt hög.
- I luftkonditioneringssystem med flera enheter, om annan inomhusenhet är i läget HEAT (UPPVÄRMNING), kommer temperaturen i det rum där 10 °C HEAT (UPPVÄRMNING)-drift körs att öka. När du kör 10 °C HEAT (UPPVÄRMNING)-drift, måste alla inomhusenheter köras i driftläge 10 °C HEAT (UPPVÄRMNING).

För att återgå till normal drift, tryck in knappen START/STOPP (START/STOPP) igen.

ECONOMY (ENERGISPAR)-indikator slocknar.

7 Signalöverföring

Rikta signalmottagaren på inomhusenheten ordentligt.

- Signalöverföringsindikatorn  på fjärrkontrollens display visar att signal från fjärrkontrollen sänder.
- Räckvidden är cirka 7 m.
- Ett pip hörs när en signal har överförts korrekt. Om inget pip hörs, tryck in knappen på fjärrkontrollen igen.

8 FAN (FLÄKT)-knapp *

Styr fläkthastigheten.

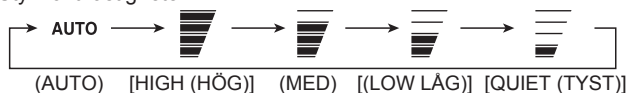

- När AUTO är valt kommer fläkthastigheten automatiskt att justeras med hänsyn till driftläge.

9 SWING (SVÄNG)-knapp *

Startar eller stoppar utomatisk svängning av vertikala luftriktningsgaller.

- Varje gång du trycker in knappen kommer vertikala luftriktningsgaller att svänga enligt följande:

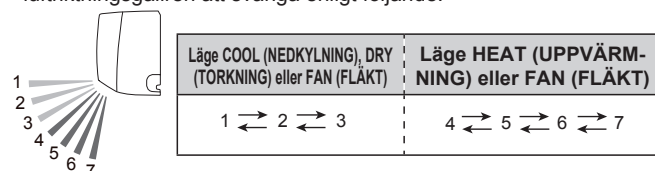

Anmärkningar:

- SWING (SVÄNG)-driften kanske stannar tillfälligt när fläkten i enheten roterar mycket långsamt eller står still.
- I FAN (FLÄKT)-läge kommer antingen svängning i riktning 1 ↔ 3 eller 4 ↔ 7 göras enligt den inställda riktningen för vertikalt luftflöde som gjordes innan du startade SWING (SVÄNG)-driften.

10 SET (INSTÄLLN)-knapp

Justerar riktningen på vertikalt luftflöde.

11 SLEEP timer (SOV-timer) knapp

Se sida 5 *

Aktiverar SLEEP (SOV)-timern som gör att du kan somna in med gradvis temperaturkontroll.

12 Timer CANCEL (Timer-AVBRYT)-knapp

Avbryter angiven timer.

13 RESET (ÅTERST)-knapp

När du trycker in RESET (ÅTERST)-knappen, tryck in den försiktigt med spetsen på en kulspetspenna eller annat smalt föremål i rätt riktning som visas på denna bild.



14 CLOCK ADJUST (KLOCKJUST)-knapp

Se sida 3

Avbryter angiven timer.

15 OFF timer (AV-timer) knapp

Se sida 5 *

Aktiverar OFF (AV)-timer.

16 ON timer (PÅ-timer)-knapp

Se sida 5 *

Aktiverar ON (PÅ)-timer.

17 SELECT (VAL) -knapp

Används för att justera klockan eller timern.

18 OUTDOOR UNIT LOW NOISE (UTOMHUSENHET LÅGBULLER)-knapp

Se sida 3 *

Startar eller stannar OUTDOOR UNIT LOW NOISE (UTOMHUSENHET LÅGBULLER)-drift som sänker buller som utomhusenheten skapar genom att minska rotationstalet för kompressorn och minska fläkthastigheten.

När driftläget är valt kommer driftinställningen att kvarstå till dess att du trycker in denna knapp igen för att stanna driften, även om inomhusenhetens drift stannas.

OUTDOOR UNIT LOW NOISE (UTOMHUSENHET LÅGBULLER)-indikator **LOW NOISE** på fjärrkontrollens display visar att enheten är i läge OUTDOOR UNIT LOW NOISE (UTOMHUSENHET LÅGBULLER).

Anmärkningar:

- Denna funktion kan inte utföras samtidigt som följande driftlägen: Läge FAN (FLÄKT), DRY (TORKNING), driftläge POWERFUL (FULLEFFEKT)
- Denna funktion kan inte utföras på en flertyps luftkonditionering. Om detta läget oavsiktligt är satt till en flertyps luftkonditionering, avbryt inställningen genom att trycka på knappen. Annars kan fjärrkontrollens signal inte överföras korrekt.

19 ECONOMY (ENERGISPAR)-knapp

Starta eller stannar ECONOMY (ENERGISPAR)-drift som sparar mer strömkonsumtion än andra driftlägen med en konstant justering av rumstemperaturen.

När du trycker in knappen kommer ECONOMY (ENERGISPAR)-indikatorn på inomhusenheten att tändas.

- I läge COOL (NEDKYLNING) eller DRY (TORKNING) kommer rumstemperaturen att justeras till en några grader högre temperatur än definierad temperatur.

I läge HEAT (UPPVÄRMNING) kommer rumstemperaturen att justeras till en några grader lägre temperatur än definierad temperatur.

- Speciellt i läget COOL (NEDKYLNING) eller DRY (TORKNING) kan du erhålla förbättrad avfuktning utan att behöva sänka rumstemperaturen anmärkningsvärt.

Anmärkningar:

- I läge COOL (NEDKYLNING), HEAT (UPPVÄRMNING) eller DRY (TORKNING) är maximal uteffekt för denna funktion cirka 70 % av normal luftkonditioneringsdrift.
- Denna funktion kan inte utföras under temperaturövervakning av AUTO-läge.
- I ett luftkonditioneringssystem med flera enheter, utförs endast ECONOMY (ENERGISPAR)-drift på den inomhusenhetens vars ECONOMY (ENERGISPAR)-knapp på motsvarande fjärrkontroll trycks ner.

*: Inställningen måste utföras medan indikatorn lyser med fast sken.

! : Knappen kan endast användas när luftkonditioneringen är på.

Timerdrift

Anmärkning för timerinställningar:

Eventuellt avbrott på strömförsörjningen, så som ett strömavbrott eller att säkerhetsbrytaren slås av, kommer att göra att den interna klockan kommer att gå fel.
I detta fall kommer TIMER-indikatorn på inomhusenheten att blinka och du måste justera inställningen igen.

ON (PÅ)-timer eller OFF (AV)-timer

- Slå på inomhusenheten genom att trycka på knappen START/STOP (START/STOPP). OPERATION (DRIFT)-indikatorn på inomhusenheten slås på. Hoppa över detta steg om inomhusenheten redan är i drift.
- Tryck på knappen ON timer (PÅ-timer) eller knappen OFF timer (AV-timer). Klockindikatorn på fjärrkontrollens display börjar blinka och TIMER-indikatorn på inomhusenheten tänds.
- Justera tiden genom att trycka på SELCT (VAL)-knappen inom cirka 5 sekunder medan klockindikatorn blinkar. (Cirka 5 sekunder senare kommer fjärrkontrollens display att återgå till standbyskärmen.)

För att avbryta timern och återgå till normal drift, tryck in CANCEL (AVBRYT)-knappen.

För att utföra timerinställning igen, utför steg 2 och 3.

Programtimer (kombinerad användning av ON (PÅ)-timer och OFF (AV)-timer)

Du kan ange en ON-OFF (PÅ-AV) eller OFF-ON (AV-PÅ) timer. Den timer vars starttid är närmast aktuell tid kommer att starta först och ordningen för timerfunktion visas enligt följande:

Timer	Indikator på fjärrkontrollens display
ON-OFF (PÅ-AV) timer	ON ► OFF
OFF-ON (AV-PÅ) timer	ON ◄ OFF

Timers som har angetts senare börjar nedräkningen efter det att nedräkningen för föregående timer har avslutats.

Anmärkningar:

- Om du ändrar inställt värde för timern efter det att programtimern angetts, kommer nedräkningen för timern att återställas vid det tillfället.
- Tidsinställningen för varje kombination måste vara inom ett 24-timmars tidsrymd.

SLEEP (SOV)-timer

- Tryck på knappen SLEEP timer (SOV-timer) för att aktivera SLEEP (SOV)-timern. OPERATION (DRIFT)-indikatorn och TIMER-indikatorn på inomhusenheten slås på.
- Justera tiden genom att trycka på SELCT (VAL)-knappen inom cirka 5 sekunder medan klockindikatorn blinkar. (Cirka 5 sekunder senare kommer fjärrkontrollens display att återgå till standbyskärmen.)

Varje gång du trycker på knappen kommer tiden att ändras enligt följande:

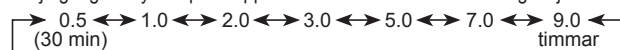

För att upprepa timern, tryck på SLEEP timer (SOV-timer) knappen när SLEEP-indikatorn inte visas på fjärrkontrollen.

För att hjälpa dig att somna bekvämt samt att förebygga för varmt eller för kallt klimat när du sover, kommer SLEEP (SOV)-timern automatiskt kontrollera temperaturinställningen enligt angiven tid som visas nedan. Luftkonditioneringen stoppas helt när den inställda tiden har gått.

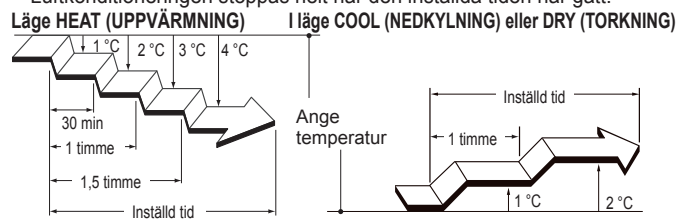

Allmän information om drift

Automatisk avfrostningsdrift

Frost kan bildas på utomhusenheten vilket leder till sämre prestanda om uppvärmningsläget används när utomhustemperaturen är låg och luftfuktigheten är hög. Luftkonditioneringen har en mikrodatorstyrd funktion för automatisk avfrostning för att skydda mot frost. Luftkonditionering stannar tillfälligt och avfrostningskretsen drivs en kort stund (maximalt 15 minuter) om frost bildas. OPERATION (DRIFT)-indikatorn på inomhusenheten blinkar under avfrostning. Om frost bildas på utomhusenheten efter uppvärmning kommer utomhusenheten automatiskt att stanna efter att den körts några minuter. Automatisk avfrostning startar.

Funktionen automatisk omstart

Luftkonditioneringen stannar omedelbart när strömtillförseln avbryts så som vid ett strömavbrott. Luftkonditioneringen startar automatiskt om i samma läge som tidigare när strömmen kommer tillbaka.

Om ett strömavbrott inträffar efter det att timer är angiven kommer nedräkningen att återställas. TIMER-indikatorn på inomhusenheten blinkar för att uppmärksamma dig om att ett timerfel har uppstått efter det att strömmen kommit tillbaka. I detta fall, ställ in timern enligt önskad tid.

Felfunktion orsakad av andra elektriska apparater:

Luftkonditioneringen kan fungera felaktigt när andra elektriska apparater så som en rakapparat eller en trådlös radiosändare används i närheten. I detta fall ska man tillfälligt slå av krets-brytaren. Slå sedan på den igen och använd fjärrkontrollen för att återuppta driften.

Multisplit

Denna inomhusdel kan anslutas till en multisplit utomhusdel och kan tillsammans med andra inomhusdelar användas för luftkonditionering, avfuktning eller uppvärmning i olika lokaler. Inomhusdelarna kan vara i drift samtidigt enligt respektive inredsläge. Det går inte att köra olika funktionslägen samtidigt.

Simultaneous use of multiple indoor units

- Om 2 eller fler inredslägen är i drift samtidigt vill effekten per inredsläge reduceras i förhållande till varje enskilda inredslägens kapacitet vid ensam drift. Vid värmedrift rekommenderas användning i kombination med övrig värmekälla.
- Följande driftslägen går ej att kombinera:
 - Kyla/Avfuktning och värmedrift
 - Värmedrift och fläktläge

Inomhusdelen som senast ändrat funktionsläge stannar och Operation-lampan blinkar.

- Utomhusdelens driftsläge (COOL, DRY, HEAT) bestäms av den inomhusdel som startas först. Om inomhusdelen startas i fläktläge kommer utomhusdelens driftsläge ej fastställas.

Till exempel, om inredsläge (A) startas i driftläge FAN varpå inomhusdel (B) startas i driftläge HEAT, vill inomhusdel (A) tillfälligt gå på fläktläge, men när inomhusdel (B) startar värmedrift vill inomhusdel (A) gå i stand/by läge samtidigt som Operations-lampan börjar blinka med 1 sek mellanrum. Inomhusdel (B) fortsätter däremot i värmedrift.

- Vid värmedrift kommer inredslägen, även om den är avstängd, avge strålningsvärme eftersom det cirkulerar uppvärmt köldmedia igenom inredslägen. Detta är helt normalt.

Rengöring och skötsel

⚠ FÖRSIKTIGHET

- Stäng av inomhusenheten och dra all strömförsörjninghar kopplats bort innan inomhusenheten rengörs.
- Se till att inloppsgallret har stängts ordentligt innan du startar användningen. Om inloppsgallret inte stängs ordentligt kan det påverka driften eller produktens prestanda.
- Vidrör inte aluminiumflåsarna på värmeväxlaren i inomhusenheten för att undvika personskada när du underhåller enheten.
- Låt inte insektsmedel eller hårspray komma i kontakt med inomhusenheten.
- Stå inte på halt, ojämnt eller instabilt underlag när du underhåller enheten.

Dagligt underhåll

Var uppmärksam på följande när du rengör inomhusenheten:

- Använd inte vatten varmare än 40 °C.
- Använd inte slipande rengöringsmedel eller flyktiga substanser som bensen och thinner.
- Torka enheten försiktigt med en mjuk trasa.

Rengöra inloppsgallret

- 1 Öppna inloppsgallret i riktning för pil **a**. Medan man försiktigt trycker in vänster och höger monteringsaxel på inloppsgallret utåt **b**, ta bort inloppsgallret i riktningen för pil **c**.

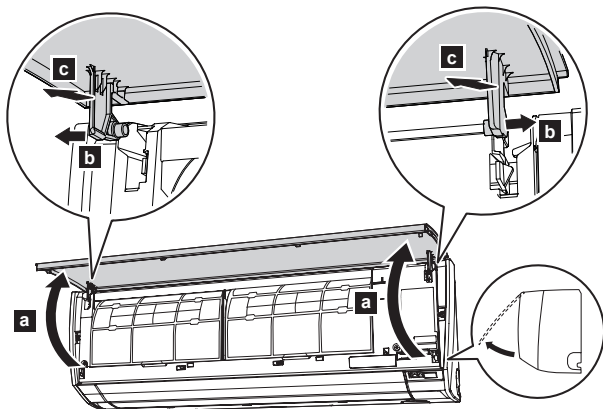

- 2 Tvätta inloppsgallret försiktigt med vatten och torka den försiktigt med en mjuk trasa fuktad med varmt vatten. Torka den sedan med en torr och mjuk trasa.
- 3 Medan du håller gallret horisontalt, placera vänster och höger monteringsaxel i lagren på ovasidan på panel **a**. För att låsa fast respektive axel, för in axeln till dess att den snäpper på plats. Stäng sedan inloppsgaller **b**.

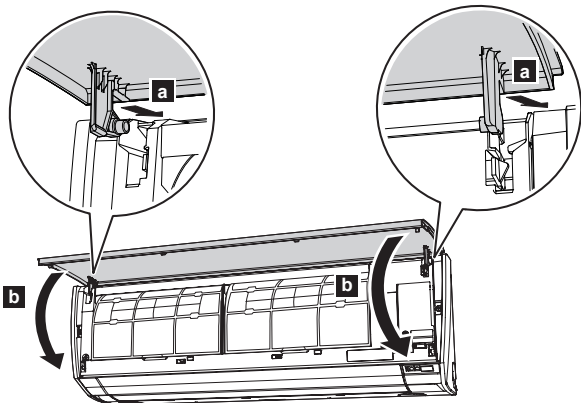

- 4 Tryck på 4 platser på inloppsgallret för att stänga det helt.

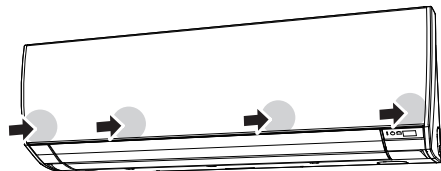

Rengöra luftfiltren

Utför periodisk rengöring av luftfiltren för att förebygga försämrad effektivitet på produkten.

Att använda igensatta filter med smuts kommer att minska produktens prestanda och kan orsaka att luftflödet minskar eller att driftljudet ökar. Rengör luftfiltren med 2 veckors mellanrum under normal användning.

- 1 Öppna inloppsgallret. (Se **a** i steg 1 under "Rengöra inloppsgallret".)
- 2 Medan du håller inloppsgallret med händerna, dra upp handtag **a** på filtret i pilens riktning och lossa de 2 klorna **b**. Dra sedan ut filtret försiktigt genom att skjuta det neråt **c**.

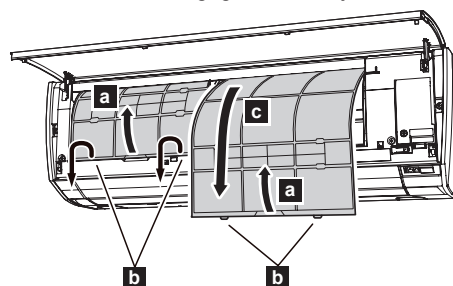

- 3 Filterhållaren och luftreningsfiltret fästs på baksidan av luftfiltret. Ta bort dem från luftfiltret genom att haka av varje hörn på filterhållaren **d**.

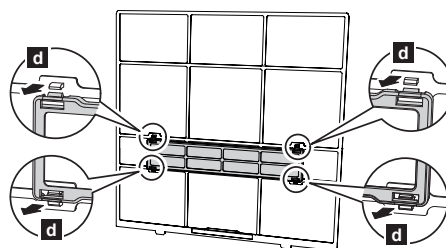

- 4 Avlägsna damm med en dammsugare eller tvätta filtret. Använd ett neutralt rengöringsmedel och varmt vatten när du tvättar filtret. Efter att ha rengjort det ordentligt, torka det ordentligt i skuggan innan du sätter i det igen.
- 5 Fäst luftreningsfiltret och filterhållare på respektive luftfilter.
- 6 Fäst luftfiltret medan du passar in båda sidorna på filtret med frampanelen och tryck in filtret helt.

Anmärkning:

Se till att 2 klor hakar in ordentligt i styrhålen på panelen.

- 7 Stäng inloppsgallret ordentligt. (Se steg 4 under "Rengöra inloppsgallret".)

Rengöring och skötsel

Byta luftrenarfilter

- 1 Ta bort luftfiltret. (Se steg 1 under "Byta ut luftfilter".)
- 2 Lossa de 2 spärrarna **a** på filter filterhållare och vrid hållaren i pilen **b** riktning.
Ta bort nedsmutsat luftreningsfilter **c**.

Anmärkning:

Luftreningsfilter är fäst på varje luftfilter.

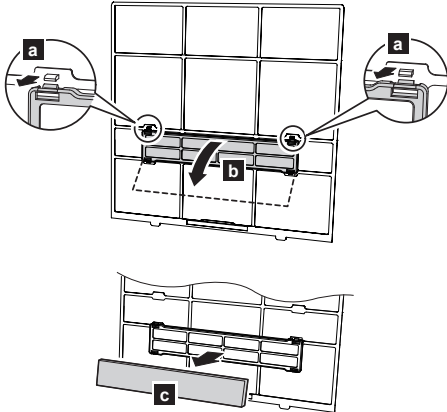

- 3 Fäst ett nytt eller rengjort luftreningsfilter **d** på filterhållaren. Nytt luftreningsfilter kan fästas på antingen höger eller vänster hållare.

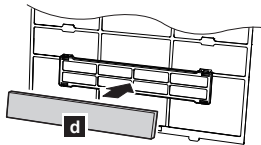

- 4 Fäst 2 hörn på filterhållare **e** på luftfiltret ordentligt.

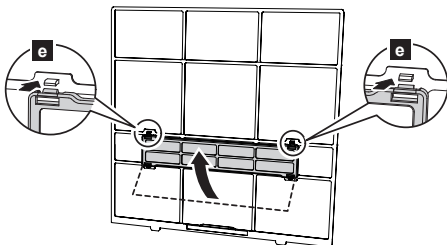

- 5 Sätt tillbaka luftfiltret. (Se steg 6 under "Rengöring av luftfilter".)
- 6 Stäng inloppsgallret ordentligt. (Se steg 4 under "Rengöra inloppsgallret".)

Följande 2 typer av luftrengöringsfilter används för denna produkt. När du byter ut den, köp luftrengöringsfilter avsedda för denna produkt.

APPLE-KATEKINFILTER: UTR-FA16



(1 blad)

Genom att använda statisk elektricitet rengörs luften genom att ta bort fina partiklar eller smuts så som tobaksrök eller växtpollen.

- Detta filter är ett engångsfilter. De kan inte tvättas eller återanvändas.
- Använd det så fort som möjligt efter det att förpackningen har öppnats. Rengöringseffekten minskar när filter får ligga i en öppnad förpackning.
- Byt ut filtret med 3 veckors mellanrum under normal användning.
- Rengöringseffekten ökar när fläkthastigheten är satt till hög.

DEODORANTFILTER MED JONER (ljusblå): UTR-FA16-2

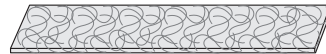

(Ljusblå, 1 blad)

Innehåller super mikro-ceramiska partiklar som producerar negativa joner som anses ha en deodoriserande effekt, absorberar och minskar lukten i rummet.

- Rengör filtret på följande sätt var 3:e månad för att bibehålla deodoranteffekten:
 1. Ta bort deodorantfiltret med joner.
 2. Spola filtret med hett vatten på högt tryck tills det att filtrets yta är täckt med vatten.
 3. Spola filtret försiktigt med utspätt neutralt rengöringsmedel. Tvätta aldrig filtret genom att vrida ur det eller gjugga det, de skadar deodoranteffekten.
 4. Skölj filtret ordentligt med rinnande vatten.
 5. Torka filtret ordentligt i skugga.
 6. Installera deodorantfiltret med joner igen i inomhusenheten.
- Byt ut filtret med 3 års mellanrum under normal användning.

Efter en längre tids utan drift

Om du måste stänga av inomhusenheten under 1 månads tid eller längre, utför FAN (FLÄKT)-drift under en halv dag för att torka ut inre delar innan du utför normal drift.

Ytterligare inspektioner

Efter längre tid utan drift, kan det hända att smuts som samlats inuti inomhusenheten vilket kan reducera produktens prestanda även om du utfört daglig tillsyn eller rengöringsförfarande som anges i denna anvisning.

I detta fall rekommenderas det att produkten undersöks.

Kontakta auktoriserad servicepersonal för mer information.

Felsökning

⚠ VARNING

- IO följande fall, sluta omedelbart att använda luftkonditioneringen och koppla loss strömmen genom att vrida av den elektriska brytaren eller koppla bort stickkontakten. Kontakta din försäljare eller auktoriserad servicepersonal.
Så länge enheten är ansluten till strömkälla, är den inte isolerad från strömkällan även om enheten är avstängd.
- Eheten luktar bränt eller ryker
 - Vatten läcker ut från enheten

Följande symtom indikerar inte fel på produkten utan är normala funktioner eller egenskaper för produkten.

Symptom	Orsak	Se sidan
Driften är fördröjd efter omstart.	För att förhindra att en säkring går kommer kompressorn inte att fungera när skyddskretsen körs under cirka 3 minuter efter en plötslig AV→PÅ slagning av strömmen.	–
Ljud hörs.	• Vid användning eller direkt efter det att luftkonditioneringen har stoppats kan ljudet av köldmedia som flödar höras. Ljud kan höras speciellt tydligt i 2-3 minuter efter start av drift. • Ett svagt gnisslande ljud kan höras vid användning, på grund av att frontpanelen expanderar och dras ihop en aning på grund av temperaturförändringar.	–
	Ett fräsande ljud kan ibland höras under uppvärmning, vilket orsakas av den automatiska avfrostningsfunktionen.	5
Enheden luktar konstigt.	Luftkonditioneringen kan avge lukter som den sugit in från textilier, möbler eller cigaretttrök.	–
Enheden avger imma eller ånga.	I läge COOL (NEDKYLNING) eller DRY (TORKNING) kan en imma avges som skapas av kondensen som skapas vid plötsligt nedkylning.	–
	Under uppvärmning kan utomhusenhetens fläkt stanna och ånga kan stiga upp från enheten, vilket orsakas av den automatiska avfrostningsfunktionen.	5
Svagt eller obefintligt luftflöde.	• När uppvärmningen startar är fläkthastigheten tillfälligt mycket låg så att de interna delarna kan värmas upp. • Om rumstemperaturen stiger över termostatinställningen under HEAT (UPPVÄRMNING) kommer utomhusenheten att stanna och inomhusenheten drivs på mycket låg fläkthastighet.	–
	Inomhusenheten stannar i maximalt 15 minuter för att utföra automatisk avfrostning i läget HEAT (UPPVÄRMNING), samt OPERATION (DRIFT)-indikatorn blinkar.	5
	Inomhusenhetens fläkt kan gå på mycket låg hastighet i läge DRY (TORKNING) för att justera rummets luftfuktighet och kan stanna emellanåt.	–
	När fläkthastigheten är satt till "QUIET" (TYST) roterar fläkten mycket långsamt och luftflödet minskat.	–
	I läget COOL (NEDKYLNING) kan inomhusenhetens fläkt stanna emellanåt när utomhusenheten stannar.	3
	Fläkten går på mycket låg hastighet under övervakning i läget AUTO.	–
	När flera enheter körs i följande kombination av olika driftlägen i ett system med flera luftkonditioneringsringar kan inomhusenheten som kördes efteråt stanna och OPERATION (DRIFT)-indikatorn blinkar. • Läge HEAT (UPPVÄRMNING) och COOL (NEDKYLNING) [eller läge DRY (TORKNING)] • Läge HEAT (UPPVÄRMNING) och FAN (FLÄKT)	5
Det kommer vatten från utomhusenheten.	Under uppvärmning kan vatten komma från utomhusenheten på grund av den automatiska avfrostningsfunktionen.	–

Felsök ett problem och utför följande kontroller innan du ringer efter eller begär service:

Symptom	Diagnostik	Se sidan
Enheden fungerar inte alls.	<input type="checkbox"/> Är kretsbytare avslagen? <input type="checkbox"/> Har ett strömavbrott inträffat? <input type="checkbox"/> Har en säkring gått eller har kretsbytare aktiverats?	–
	<input type="checkbox"/> Är timern aktiverad?	5
Dålig nedkylning eller uppvärmning.	<input type="checkbox"/> Är luftfiltret smutsigt?	6
	<input type="checkbox"/> Ät inloppsgallret eller utloppsporten på inomhusenheten tilltäppt?	–
	<input type="checkbox"/> Hur du justerat inställningen för rumstemperatur på rätt sätt?	3
	<input type="checkbox"/> Är ett fönster eller en dörr öppen? <input type="checkbox"/> Kommer starkt solljus in genom ett fönster vid nedkylning? <input type="checkbox"/> Finns det värmeapparater eller datorer i rummet vid uppvärmning eller är det för många personer i rummet vid nedkylning?	–
	<input type="checkbox"/> Är fläkthastigheten satt till "QUIET" (TYST)? När fläkthastigheten är satt till "QUIET" (TYST) kommer bullerminskning att prioriteras och luftkonditioneringens prestanda kan komma att minska. Om mängden luft inte är som du önskar sätt fläkthastigheten till "LOW" (LÅG) eller högre hastighet.	4
Enheden fungerar annorlunda än den inställning som angetts med fjärrkontrollen.	<input type="checkbox"/> Är batterierna i fjärrkontrollen urladdade? <input type="checkbox"/> Är batterierna i fjärrkontrollen isatta på rätt sätt?	3

Stoppa driften omedelbart och slå av strömbrytaren i följande fall: Kontakta sedan auktoriserad servicepersonal.

- Om problemet kvarstår efter dessa kontroller och undersökningar utförts.
- OPERATION (DRIFT)-indikatorn och TIMER-indikatorn blinkar medan ECONOMY (ENERGISPAR)-indikatorn blinkar snabbt.