

**SPLIT AIR/AIR HEAT PUMP
OPERATION MANUAL**

**SPLIT LUFT/
LUFT VARMEPUMPE
BRUKSANVISNING**

**ILMALÄMPÖPUMPPU
KÄYTTÖOHJE**

**LUFTVÄRMEPUMP
ANVÄNDARHANDLEDNING**

**SPLIT LUFT /
LUFT VARMEPUMPE
BETJENINGSVEJLEDNING**

ENGLISH

NORSK

SUOMI

SVENSKA

DANSK

EHP 6.5 AA

*Använder nytt köldmedel R410A
Uses New refrigerant R410A*



"Plasmacluster" and "Device of a cluster of grapes" are registered trademarks or trademarks of Sharp Corporation.

SEER



SCOP



BUILDING REGULATIONS

This appliance must be installed and serviced only by a competent person in accordance with the current: IEE Regulations, Building Regulation, Building Standards (Scotland) (Consolidation), Building Regulations (Northern Ireland), local water by-laws, Health & Safety Document 63S (The Electricity at Work Regulations 1989), IS 813 (Eire) and other local requirements.

The relevant Standards should be followed, including:

BS EN 14511: Requirements heat pumps for space heating and cooling

BS EN 378: Safety and environmental requirements for heat pumps

BS EN 14324 Brazing

BS 1306 Specification for copper & copper Alloy pressure piping system

The Health and Safety at Work Act 1974

The Management of Health and Safety at Work Regulations 1999

The Construction (Health, Safety and Welfare) Regulations 1996

The Construction (Design and Management) Regulations 1994

The Lifting Operations and Lifting Equipment Regulations 1998

Where no specific instructions is given, reference should be made to the relevant codes of Practice.

Information on the Disposal of this Equipment and its Batteries



IF YOU WISH TO DISPOSE OF THIS EQUIPMENT OR ITS BATTERIES, DO NOT USE THE ORDINARY WASTE BIN, AND DO NOT PUT THEM INTO A FIREPLACE!

Used electrical and electronic equipment and batteries should always be collected and treated **SEPARATELY** in accordance with local law.

Separate collection promotes an environment-friendly treatment, recycling of materials, and minimizing final disposal of waste. **IMPROPER DISPOSAL** can be harmful to human health and the environment due to certain substances! Take **USED EQUIPMENT** to a local, usually municipal, collection facility, where available.

Remove **USED BATTERIES** from equipment, and take them to a battery collection facility; usually a place where new batteries are sold.

If in doubt about disposal, contact your local authorities or dealer and ask for the correct method of disposal.

ONLY FOR USERS IN THE EUROPEAN UNION, AND SOME OTHER COUNTRIES; FOR INSTANCE NORWAY AND SWITZERLAND: Your participation in separate collection is requested by law.

The symbol shown above appears on electrical and electronic equipment and batteries (or the packaging) to remind users of this. If 'Hg' or 'Pb' appears below the symbol, this means that the battery contains traces of mercury (Hg) or lead (Pb), respectively.

Users from **PRIVATE HOUSEHOLDS** are requested to use existing return facilities for used equipment and batteries. Batteries are collected at points of sale. Return is free of charge.

If the equipment has been used for **BUSINESS PURPOSES**, please contact your **BOSCH** dealer who will inform you about take-back. You might be charged for the costs arising from take-back. Small equipment (and small quantities) might be taken back by your local collection facility. For Spain: Please contact the established collection system or your local authority for take-back of your used products.

Contains fluorinated greenhouse gases covered by the Kyoto Protocol R410A (Global warming potential 1975)

This appliance can be used by children aged from 8 years and above and persons with reduced physical, sensory or mental capabilities or lack of experience and knowledge if they have been given supervision or instruction concerning use of the appliance in a safe way and understand the hazards involved. Children shall not play with the appliance. Cleaning and user maintenance shall not be made by children without supervision.

CONTENTS

- SAFETY PRECAUTIONS GB-1
- PART NAMES GB-2
- USING THE REMOTE CONTROL..... GB-4
- SETTING AIR PURIFYING FILTER GB-5
- TIPS ON SAVING ENERGY GB-5
- BASIC OPERATION GB-6
- TIPS ABOUT INDICATOR PANEL..... GB-7
- FULL POWER OPERATION..... GB-7
- ADJUSTING THE AIR FLOW DIRECTION..... GB-8
- PLASMACLUSTER OPERATION..... GB-9
- SELF CLEAN OPERATION GB-9
- ONE-HOUR OFF TIMER GB-10
- TIMER OPERATION..... GB-10
- 10°C OPERATION GB-12
- AUXILIARY MODE..... GB-12
- MAINTENANCE GB-13
- ADDITIONAL NOTES ON OPERATION..... GB-14
- BEFORE CALLING FOR SERVICE GB-15

SAFETY PRECAUTIONS

WARNING

- Do not pull or deform the power supply cord. Pulling and misuse of the power supply cord can result in damage to the unit and cause electrical shock.
- Be careful not to expose your body directly to the outlet air for a long time. It may affect your physical conditions.
- When using the air conditioner for infants, children, elderly, bedridden, or disabled people make sure the room temperature is suitable for those in the room.
- Never insert objects into the unit. Inserting objects can result in injury due to the high speed rotation of internal fans.
- Ground the air conditioner without fail. Do not connect the grounding wire to gas pipe, water pipe, lightning rod or telephone grounding wire. Incomplete grounding may cause electric shock.
- If anything is abnormal with the air conditioner (ex. a burning smell), stop the operation immediately and turn the circuit breaker OFF.
- The appliance shall be installed in accordance with national wiring regulations. Improper cable connection can cause the power supply cord, plug and the electrical outlet to overheat and cause fire.

- If the supply cord is damaged, it must be replaced by the manufacturer or its service agent or a similarly qualified person in order to avoid a hazard. Use only the manufacture-specified power cord for replacement.
- Do not splash or pour water directly on the unit. Water can cause electrical shock or equipment damage.
- Do not attempt to install/remove/repair the unit by yourself. Incorrect work will cause electric shock, water leak, fire etc. Consult your dealer or other qualified service personnel for the installation/removal/repair of the unit.

CAUTION

- Open a window or door periodically to ventilate the room, especially when using gas appliances. Insufficient ventilation may cause oxygen shortage.
- Do not operate the buttons with wet hand. It may cause electric shock.
- For safety, turn the circuit breaker off when not using the unit for an extended period of time.
- Check the outdoor unit mounting rack periodically for wear and to make sure it is firmly in place.
- Do not put anything on the outdoor unit nor step on it. The object or the person may fall down or drop, causing injury.
- This unit is designed for residential use. Do not use for other applications such as in a kennel or greenhouse to raise animals or grow plants.
- Do not place a vessel with water on the unit. If water penetrates into the unit, electrical insulations may deteriorate and cause electric shock.
- Do not block the air inlets nor outlets of the unit. It may cause insufficient performance or troubles.
- Be sure to stop the operation and turn the circuit breaker off before performing any maintenance or cleaning. A fan is rotating inside the unit and you may get injured.
- Make sure to connect the air conditioner to power supply of the rated voltage and frequency. Use of a power supply with improper voltage and frequency can result in equipment damage and possible fire.
- Do not install the unit in a place where inflammable gas may leak. It may cause fire.
Install the unit in a place with minimal dust, fumes and moisture in the air.
- Arrange the drain hose to ensure smooth drainage. Insufficient drainage may cause wetting of the room, furniture etc.
- Make sure a leak breaker or a circuit breaker is installed, depending on the installation location, to avoid electrical shock.



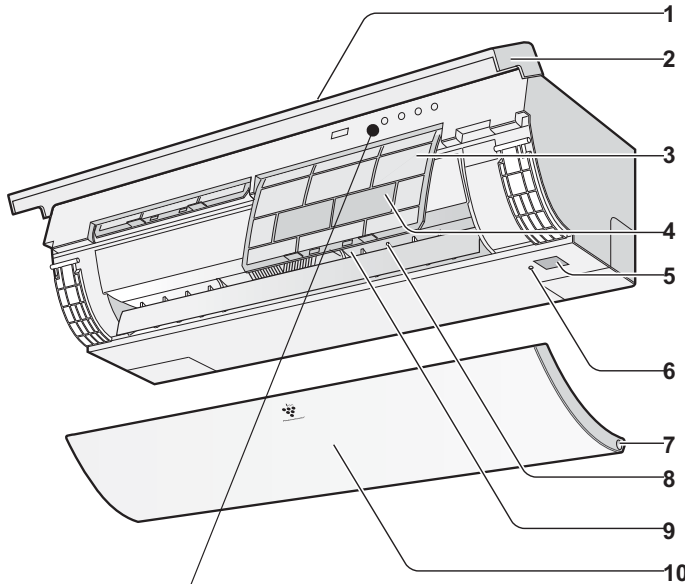

PART NAMES

INDOOR UNIT

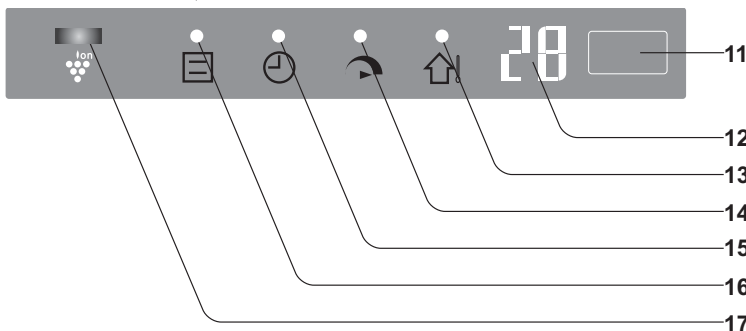

- 1 Inlet (Air)
- 2 Filter cover
- 3 Air Filter
- 4 Air Purifying Filter
- 5 Receiver Window
- 6 AUX Button
- 7 Release Button
- 8 Horizontal Airflow Louvre
- 9 Outlet (Air)
- 10 Open Panel



- 11 Receiver Window
- 12 TEMPERATURE Indicator
- 13 OUTDOOR Temp. Lamp (green )
- 14 FULL POWER Lamp (green )
- 15 TIMER Lamp (orange )
- 16 OPERATION Lamp (red )
- 17 PLASMACLUSTER Lamp (blue )

OUTDOOR UNIT

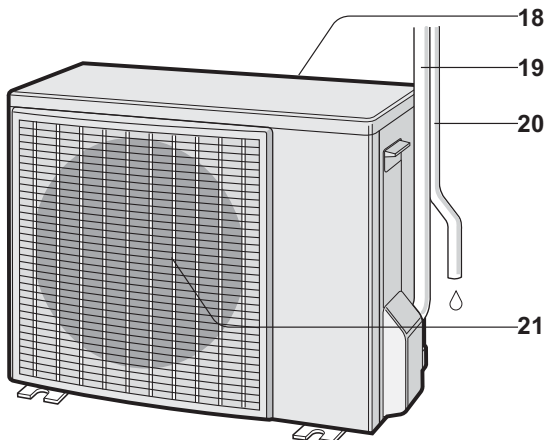

- 18 Inlet (Air)
- 19 Refrigerant pipe and Interconnecting Cord
- 20 Drainage Hose
- 21 Outlet (Air)

NOTE:
Actual units might vary slightly from those shown above.

REMOTE CONTROL

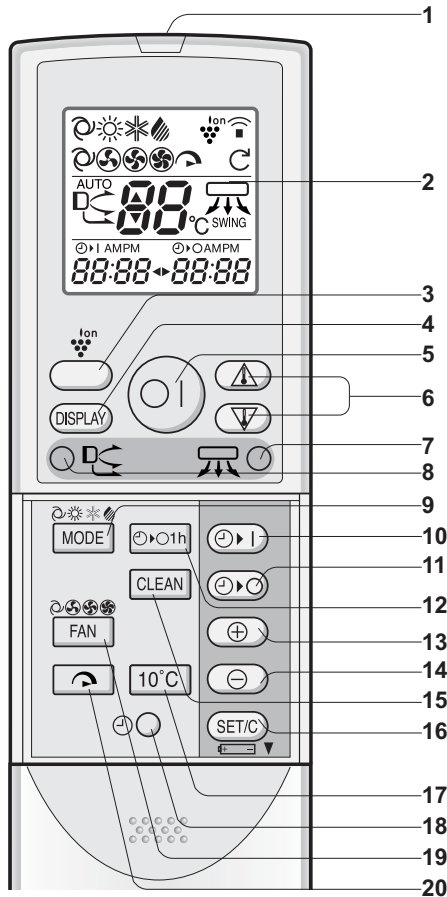

- 1 TRANSMITTER
- 2 DISPLAY
- 3 PLASMACLUSTER Button
- 4 DISPLAY Button
- 5 ON/OFF Button
- 6 THERMOSTAT Button
- 7 HORIZONTAL AIR FLOW Button
- 8 VERTICAL AIR FLOW Button
- 9 MODE Button
- 10 TIMER ON Button
- 11 TIMER OFF Button
- 12 ONE-HOUR OFF TIMER Button
- 13 TIME ADVANCE Button
- 14 TIME REVERSE Button
- 15 SELF CLEAN Button
- 16 TIMER SET/CANCEL Button
- 17 10°C Button
- 18 CLOCK Button
- 19 FAN Button
- 20 FULL POWER Button

- 21 FULL POWER Symbol
- 22 MODE Symbols
 - : AUTO
 - : HEAT
 - : COOL
 - : DRY

- 23 FAN SPEED Symbols
 - : AUTO
 - : SOFT
 - : LOW
 - : HIGH

L.C.D. REMOTE CONTROL DISPLAY

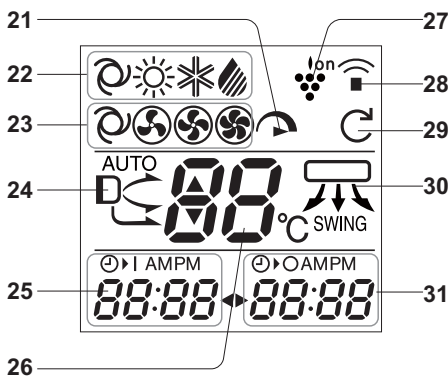

- 24 VERTICAL AIR FLOW Symbol
- 25 TIMER ON Indicator/CLOCK
Indicates the on timer preset time or current time.
- 26 TEMPERATURE Indicator
- 27 PLASMACLUSTER Symbol
- 28 TRANSMITTING Symbol
- 29 SELF CLEAN Symbol
- 30 HORIZONTAL AIR FLOW Symbol
- 31 TIMER OFF Indicator
Indicates the preset time for off timer or one-hour off timer.

USING THE REMOTE CONTROL

LOADING BATTERIES

Use two size-AAA (R03) batteries.

- 1 Remove the remote control cover.
- 2 Insert batteries, making sure the (+) and (-) polarities are correctly aligned.
 - The display indicates "AM 6:00" when batteries are properly installed.
- 3 Reinstall the cover.

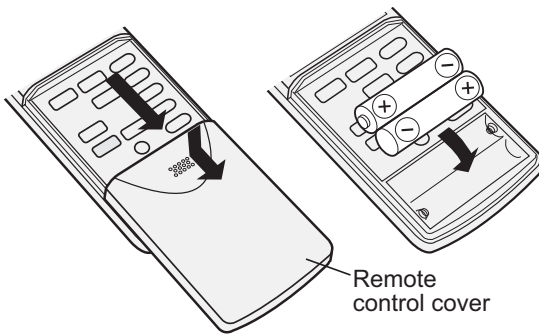

NOTE:

- The battery life is approximately one year in normal use.
- When you replace the batteries, always change both batteries, and make sure they are the same type.
- If the remote control does not operate properly after replacing the batteries, take out the batteries and reinstall them again after 30 seconds.
- If you will not be using the unit for a long time, remove the batteries from the remote control.

SET CURRENT CLOCK TIME

There are two clock modes: 12-hour mode and 24-hour mode.

Example: 5 o'clock in the afternoon

| Clock | Display |
|--------------|---------|
| 12-hour mode | PM 5:00 |
| 24-hour mode | 17:00 |

- 1 To set to the 12-hour mode, press the **CLOCK** button once.
To set to the 24-hour mode, press the **CLOCK** button twice.
- 2 Press the **TIME ADVANCE** or **REVERSE** button to set the current time.
 - Keep the button pressed to advance or reverse the time display quickly.

HOW TO USE THE REMOTE CONTROL

Point the remote control towards the unit's signal receiver window and press the desired button. The unit generates a beep when it receives the signal.

- Make sure there is no object between the remote control and the unit.
- The signal effective distance is 7m.

CAUTION:

- Do not expose the receiver window to direct sunlight. This may adversely affect its operation.
- Use of certain fluorescent lamp in the same room may interfere with transmission of the signal.
- Do not leave the remote control in direct sunlight or near a heater. Protect the unit and remote control from moisture and shock.
- The current time cannot be set when the timer is operating.

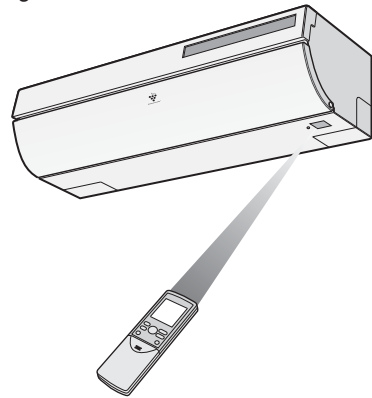

- 3 Press the **SET/C** button.

- The colon (:) blinks to indicate that the clock is functioning.

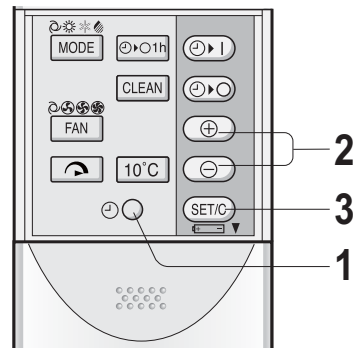

NOTE:

- The current time cannot be set when the timer is operating.

SETTING AIR PURIFYING FILTER

The air purifying filters are packed as accessory of this unit. During operation of the air conditioner, the filters remove dust and tobacco smoke from the air and discharges clean air.

1 Take out the air filters.

- 1 Open the filter cover.
- 2 Push the air filters up slightly to unlock them.
- 3 Pull the air filters down to remove them.

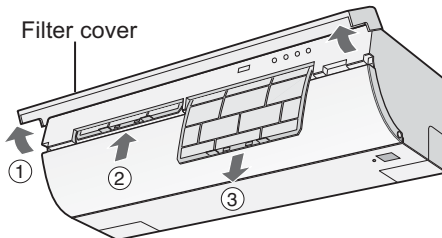

2 Set the air purifying filter under the filter stoppers located on the air filter.

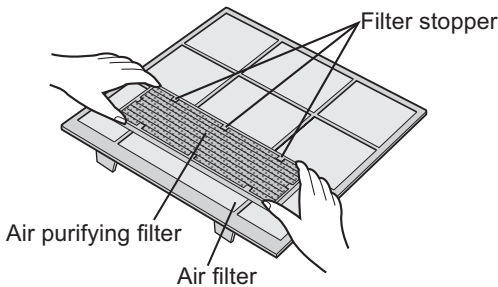

3 Reinstall the air filters.

- 1 Reinstall the air filters in the original positions.
- 2 Close the filter cover.

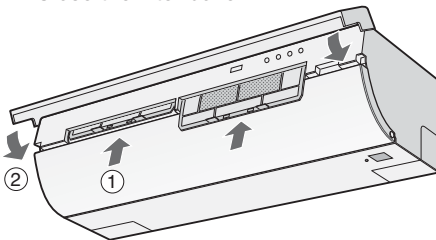

Precautions:

- The filters are sealed in a plastic bag to keep their dust collection effect.
- Do not open the bag until using the filters. (Otherwise the filters life may get shorter.)
- Do not expose the filters to direct sunlight. (Otherwise they may deteriorate.)

TIPS ON SAVING ENERGY

Below are some simple ways to save energy when you use your air conditioner.

SET THE PROPER TEMPERATURE

- Setting to higher-(lower-)than-necessary temperature point will result in increased power consumption.

BLOCK DIRECT SUNLIGHT AND PREVENT DRAFTS

- Blocking direct sunlight during cooling operation will reduce power consumption.
- Close the windows and doors during cooling and heating operations.

SET PROPER AIR FLOW DIRECTION TO OBTAIN THE BEST AIR CIRCULATION

KEEP FILTER CLEAN TO ENSURE THE MOST EFFICIENT OPERATION

MAKE MOST OF THE TIMER OFF FUNCTION

TURN OFF THE CIRCUIT BREAKER WHEN THE UNIT IS NOT USED FOR AN EXTENDED PERIOD OF TIME

- The unit still consumes a small amount of power when it is not operating.

BASIC OPERATION

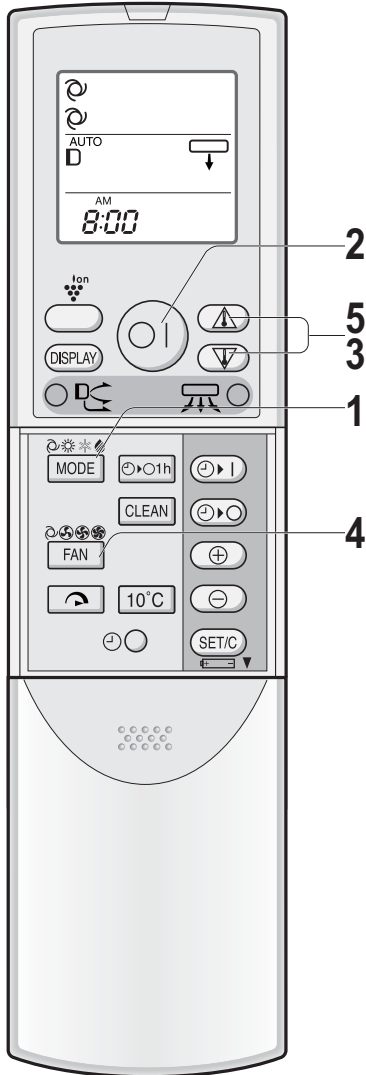

- 1 Press the **MODE** button to select the operation mode.

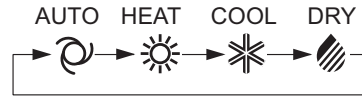

- 2 Press the **ON/OFF** button to start operation.

- The red OPERATION lamp () on the unit will light.

- 3 Press the **THERMOSTAT** button to set the desired temperature.

AUTO/DRY MODE

- The temperature can be changed up to 2°C above or below the temperature automatically determined by the air conditioner.

(Example: 1°C higher)

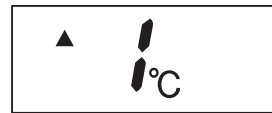

(Example: 2°C lower)

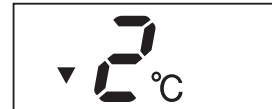

COOL/HEAT MODE

- The temperature can be set within the range of 18 to 32°C.

- 4 Press the **FAN** button to set the desired fan speed.



- In the DRY mode, the fan speed is preset to AUTO and cannot be changed.

- 5 To turn off the unit, press the **ON/OFF** button again.

- The red OPERATION lamp () on the unit will turn off.

TIPS ABOUT AUTO MODE

In the AUTO mode, the temperature setting and mode are automatically selected according to the room temperature and outdoor temperature when the unit is turned on.

- During operation, if the outdoor temperature changes, the temperature settings will automatically slide as shown in the chart.

Modes and Temperature Settings

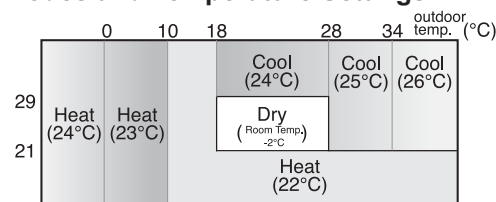

The figures in () are temperature settings

TIPS ABOUT INDICATOR PANEL

The indicator panel will change each time you press the DISPLAY button in the following manner.

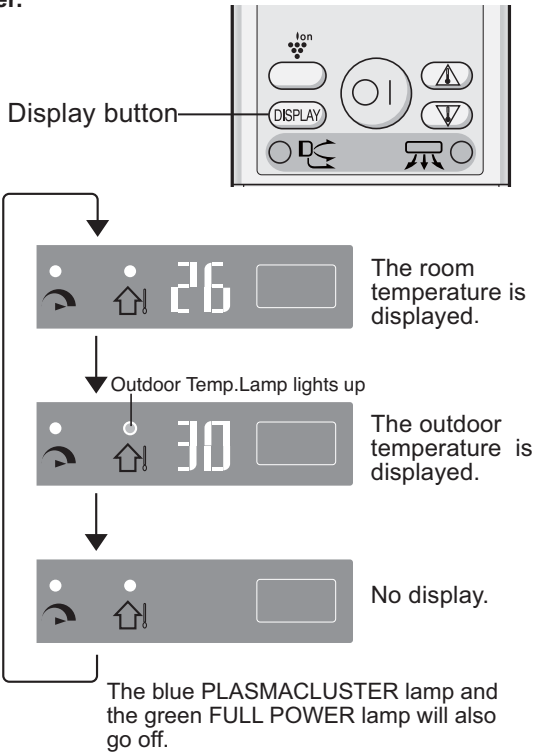

NOTE:

- The displayed temperatures are rough estimates and may vary from the actual temperatures.
- -- is displayed until the temperatures are being detected.
- Only the room temperature can be displayed for 5 seconds when the unit is not in operation.
- During SELF CLEAN operation, the indicator panel will display remaining time of the operation. Room and outdoor temperature will not be displayed even if you press the DISPLAY button.
- Temperature display ranges

Room temperature

| Temperature Indicator | Room temperature |
|-----------------------|------------------|
| H , | Above 40°C |
| 0~40 | 0°C~40°C |
| Lo | Below 0°C |

Outdoor temperature



| Temperature Indicator | Outdoor temperature |
|-----------------------|---------------------|
| H , | Above 45°C |
| -19~45 | -19°C~45°C |
| -25~20 * | -25°C~-20°C |
| Lo | Below -25°C |

*The minus symbol " - " is not displayed.

FULL POWER OPERATION

In this operation, the air conditioner works at the maximum power to makes the room cool or warm rapidly.

1 Press the FULL POWER button during operation.

- The remote control will display "  ".
- The temperature display will go off.
- The green FULL POWER lamp () on the unit will light up.

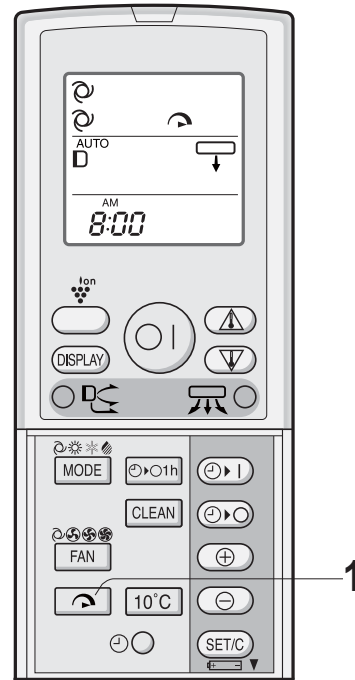

TO CANCEL

Press the FULL POWER button again.

- The green FULL POWER lamp () on the unit will turn off.

NOTE:

- You can not set the temperature or fan speed during the FULL POWER operation.
- FULL POWER operation will be automatically cancelled in one hour, and the unit return to the original settings. The green FULL POWER lamp () on the unit will turn off.

ADJUSTING THE AIR FLOW DIRECTION

VERTICAL AIR FLOW DIRECTION

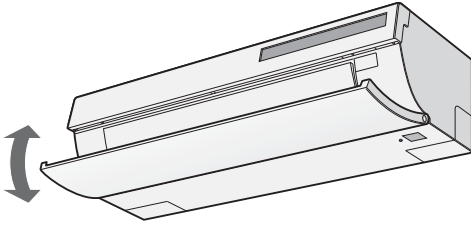

1 Press the **VERTICAL AIR FLOW** button to set the desired air flow direction.

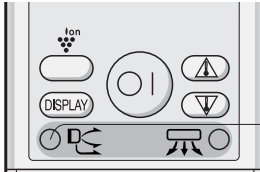

AUTO mode

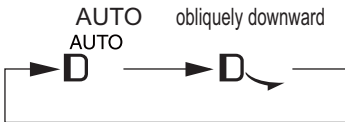

HEAT mode

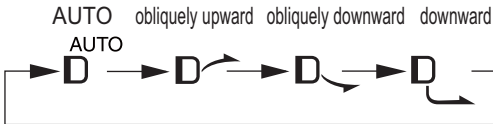

COOL/DRY mode

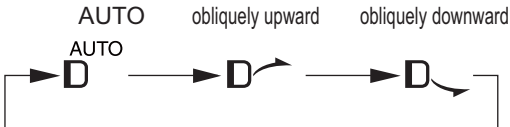

HORIZONTAL AIR FLOW DIRECTION

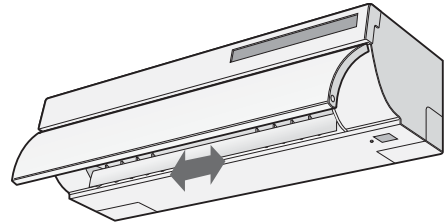

1 Press the **HORIZONTAL AIR FLOW** button to set the desired air flow direction.

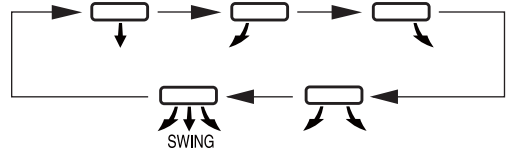
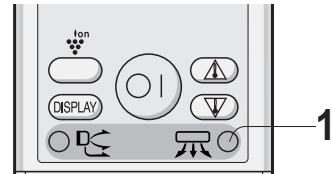

CAUTION:

Never attempt to adjust the open panel and the louvers manually.

- Manual adjustment of the open panel and the louvers can cause the unit to malfunction.

TIPS ABOUT AIR FLOW DIRECTION “AUTO”

COOL mode

The open panel will be set obliquely downward for 10 minutes, and then shift to obliquely upward to deliver cool air to the ceiling.

HEAT mode

The open panel will be set obliquely backward when outlet air temperature is low, and then shift to obliquely downward when outlet air becomes warm.

DRY mode

The open panel will be set obliquely upward.

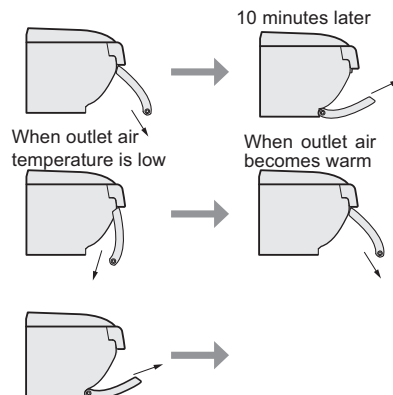

PLASMACLUSTER OPERATION

Plasmacluster ions released into the room are effective against airborne contaminants, such as mold, viruses, and allergens.

1 During operation, press the PLASMACLUSTER button.

- The remote control will display “”.
- The blue PLASMACLUSTER lamp on the unit will light up.

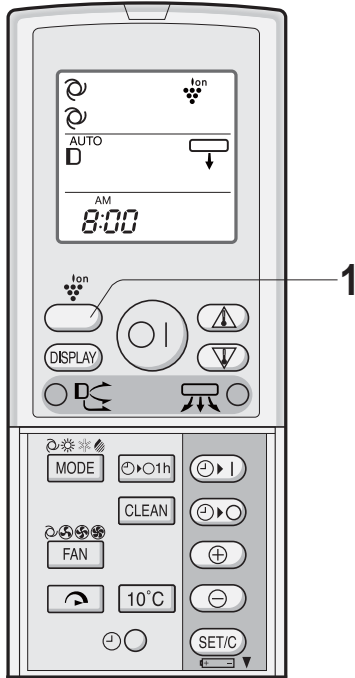

TO CANCEL

Press the PLASMACLUSTER button again.

- The PLASMACLUSTER lamp on the unit will turn off.

NOTE:

- Use of the PLASMACLUSTER operation will be memorized, and it will be activated the next time you turn on the air conditioner.
- To perform the PLASMACLUSTER operation in fan only mode, press the PLASMACLUSTER button while the unit is not operating. The mode symbol of the remote control will go off and the fan speed can not be set AUTO.

SELF CLEAN OPERATION

SELF CLEAN operation will reduce the growth mold fungus with Plasmacluster ions and dry inside of the air conditioner unit. Utilize the operation at seasonal change over terms.

1 Press the SELF CLEAN button when the unit is not operating.

- The remote control displays “”.
- The blue PLASMACLUSTER lamp on the unit will light up.
- The unit will stop operation after forty minutes.
- The remaining operation time will be indicated on the TEMPERATURE INDICATOR of the indoor unit in minute decrements.

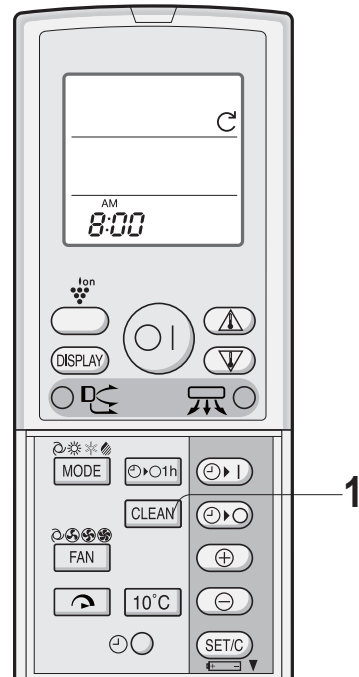

TO CANCEL

Press the SELF CLEAN button.

- The blue PLASMACLUSTER lamp on the unit will turn off.

NOTE:

- You cannot set the temperature, fan speed, air flow direction or timer setting during the SELF CLEAN operation.
- Mold fungus already grown can not be eliminated by this operation.

ONE-HOUR OFF TIMER

When the ONE-HOUR OFF TIMER is set, the unit will automatically turn off after one hour.

1 Press the ONE-HOUR OFF TIMER button.

- The remote control displays "⌚".
- The orange TIMER lamp (⌚) on the unit will light up.

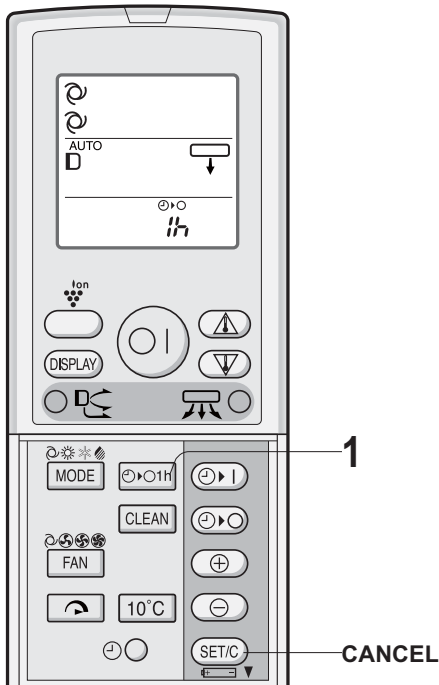

TO CANCEL

Press the TIMER CANCEL (SET/C) button.

- The orange TIMER lamp (⌚) on the unit will turn off.

NOTE:

- The ONE-HOUR OFF TIMER operation has priority over TIMER ON and TIMER OFF operations.
- If the ONE-HOUR OFF TIMER is set while the unit is not operating, the unit will operate for an hour at the formerly set condition.
- If you wish to operate the unit for another hour before the ONE-HOUR OFF TIMER is activated, press the ONE-HOUR OFF TIMER button again during operation.
- If TIMER ON and/or TIMER OFF are set, TIMER CANCEL button cancels every setting.

TIMER OPERATION

Before setting the timer, make sure the clock is properly set with the current time.

TIMER OFF

1 Press the TIMER OFF (⌚) button.

2 The TIMER OFF indicator will blink; press the TIME ADVANCE or REVERSE button to set the desired time.

(The time can be set in 10-minute increments.)

3 Press the TIMER SET (SET/C) button.

- The orange TIMER lamp (⌚) on the unit will light.

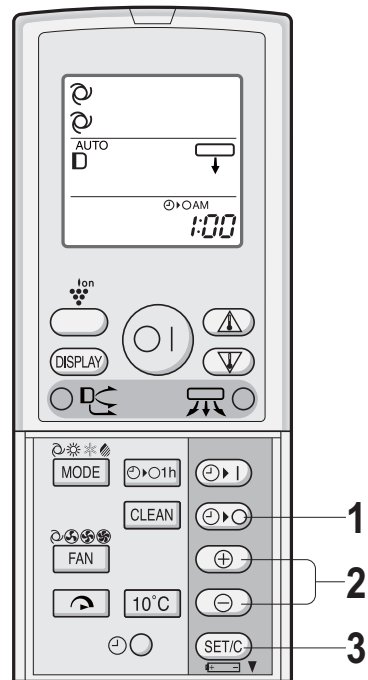

TIPS ABOUT TIMER OFF OPERATION

When the TIMER OFF mode is set, the temperature setting is automatically adjusted to prevent the room from becoming excessively warm or cool, for example while you sleep. (Auto Sleep function)



COOL/DRY MODE:

- One hour after the time operation begins, the temperature setting rises 1°C higher than the original temperature setting.

HEAT MODE:

- One hour after the timer operation begins, the temperature setting drops 3°C lower than the original temperature setting.

TIMER ON

- 1 Press the **TIMER ON** () button.
- 2 The **TIMER ON** indicator will blink; press the **TIME ADVANCE** or **REVERSE** button to set the desired time.
(The time can be set in 10-minute increments.)
- 3 Press the **TIMER SET (SET/C)** button.
 - The orange **TIMER** lamp () on the unit will light.
- 4 Select the operation condition.

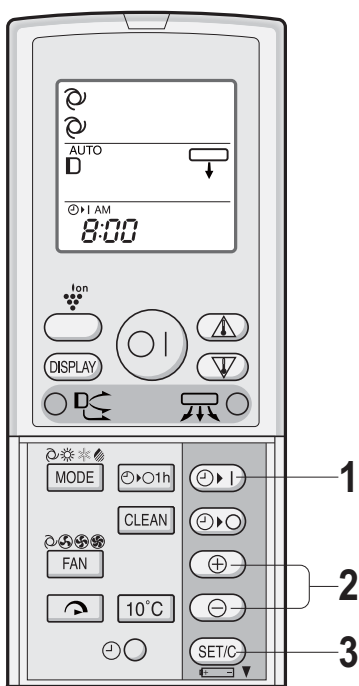

NOTE:

- The unit will turn on prior to the set time to allow the room to reach the desired temperature by the programmed time. (Awaking function)

TO CANCEL TIMER MODE

Press the **TIMER CANCEL (SET/C)** button.

- The orange **TIMER** lamp () on the unit will turn off.
- The current clock time will be displayed on the remote control.

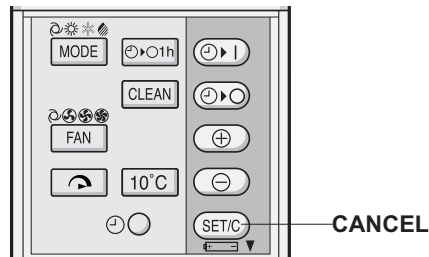

NOTE:

- If any **TIMER ON**, **TIMER OFF** and **ONE-HOUR OFF** **TIMER** are set, the **TIMER CANCEL** button cancels all settings.

TO CHANGE TIME SETTING

Cancel the **TIMER** setting first, then set it again.



COMBINED USE OF ON AND OFF TIMERS

You can use the **ON** and **OFF** timers in combination.

Example:

To stop operation at 11:00 p.m. and resume operation to bring the room temperature to the desired level by 7:00 a.m.

- 1 Set the **TIMER OFF** to 11:00 p.m. during operation.
- 2 Set the **TIMER ON** to 7:00 a.m.

The arrow ( or ) between the **TIMER ON** indicator and the **TIMER OFF** indicator shows which timer will activate first.

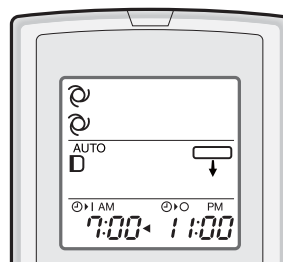

NOTE:

- You cannot programmed the **ON-TIMER** and **OFF-TIMER** to operate the unit at different temperatures or other settings.
- Either timer can be programmed to activate prior the other.

10°C OPERATION

Heating operation with 10°C set temperature will be performed.

- 1 Press the **MODE** button and select **HEAT** mode.
- 2 Press the **ON/OFF** button to start **HEAT** operation.
- 3 Press the **10°C** button.
 - The remote control will display "10°C".

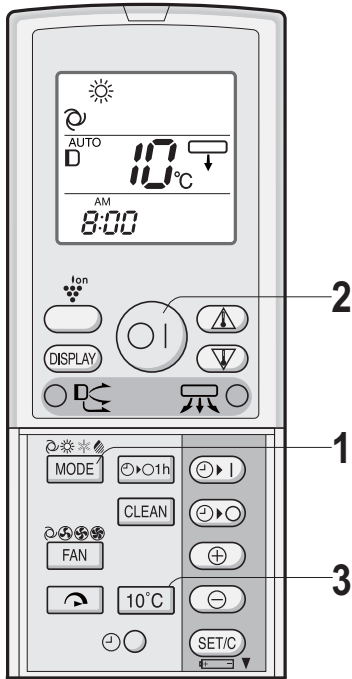

TO CANCEL

Press the **10°C** button again.

NOTE:

- 10°C operation will not be available with heating operation automatically selected by AUTO mode.

AUXILIARY MODE

Use this mode when the remote control is not available.

TO TURN ON

Press the **AUX** button.

- The red **OPERATION** lamp () on the unit will light and the unit will start operating in the **AUTO** mode.
- The fan speed and temperature setting are set to **AUTO**.

TO TURN OFF

Press the **AUX** button again.

- The red **OPERATION** lamp () on the unit will turn off.

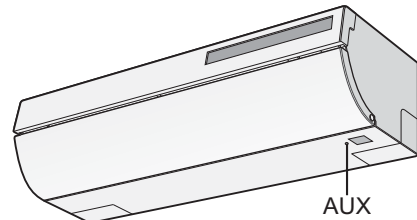

MAINTENANCE

BEFORE PERFORMING MAINTENANCE

Be sure to turn off the circuit breaker before performing any maintenance.

- 1 Turn off the unit.
- 2 Wait 15 seconds or more after the open panel is completely closed, and turn off the circuit breaker.

CLEANING THE FILTERS

The air filters should be cleaned every two weeks.

- 1 Turn off the unit.
- 2 Remove the filters.
 - 1 Lift the filter cover.
 - 2 Push the air filters up slightly to unlock them.
 - 3 Pull the air filters down to remove them.

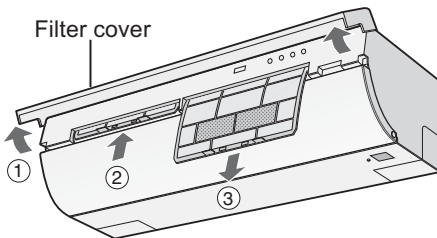

- 3 Take off the air purifying filters from the air filters.

- 4 Clean the filters.

Use a vacuum cleaner to remove dust. If the filters are dirty, wash them with warm water and a mild detergent. Dry filters in the shade before reinstalling.

- 5 Reinstall the air purifying filters.

- 6 Reinstall the filters.
 - 1 Reinstall the filters in the original positions.
 - 2 Close the filter cover.

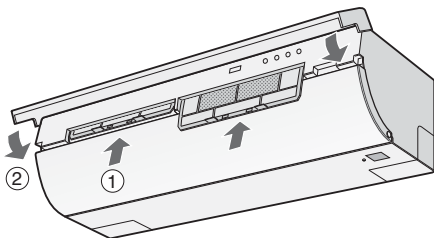

CLEANING THE UNIT AND THE REMOTE CONTROL

- Wipe them with a soft cloth.
- Do not directly splash or pour water on them. It can cause electrical shock or equipment damage.
- Do not use hot water, thinner, abrasive powders or strong solvents.

REMOVING THE OPEN PANEL

The open panel can be removed for cleaning.

- 1 Push the release button and open the lower part of the open panel.
- 2 Lift the open panel up slightly and remove it.

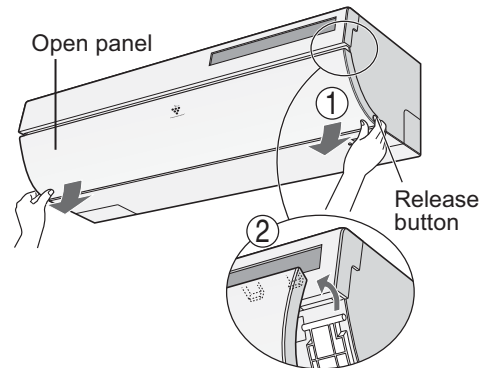

ATTACHMENT

- 1 Hook both tabs on the shaft.

There is a shaft on each end of the unit.
- 2 Close the open panel.

Push the arrow-marked points on the open panel until it clicks.

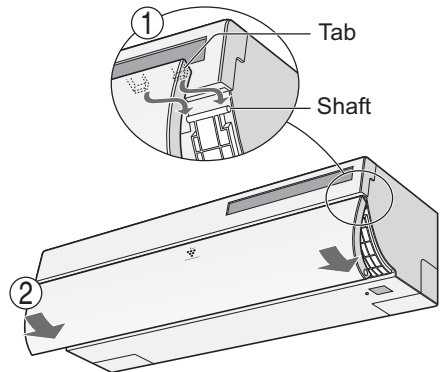

After attachment, be sure to close the open panel firmly.

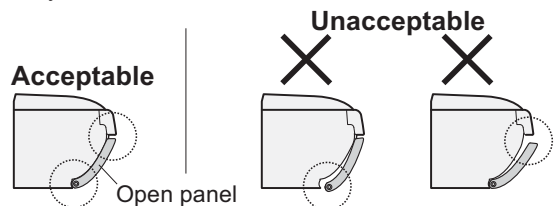

MAINTENANCE

MAINTENANCE AFTER AIR CONDITIONER SEASON

- 1 Operate the unit in the **SELF CLEAN** operation to allow the mechanism to thoroughly dry.
- 2 Stop the operation and unplug the unit. Turn off the circuit breaker, if you have one exclusively for the air conditioner.
- 3 Clean the filters, then reinstall them.

MAINTENANCE BEFORE AIR CONDITIONER SEASON

- 1 Make sure that the air filters are not dirty.
- 2 Make sure that nothing obstructs the air inlet or outlet.

CHANGING THE AIR PURIFYING FILTER

The filters should be changed every 3 ~ 6 months.

- 1 Remove the air filters.
- 2 Change the air purifying filters.
 - 1 Take off the old air purifying filters from the air filters.
 - 2 Set the new air purifying filters, under the filter stoppers located on the air filters.

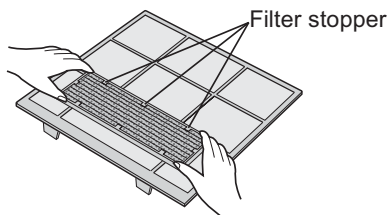

- 3 Reinstall the air filters.

NOTE:

- The dirty air purifying filters are not washable for reuse. The new filters are available at your nearest dealer.

Disposal of Filters

Please dispose of replaced filters according to the local disposal laws and regulations.

AIR PURIFYING filter materials

Filter: Polypropylene

Frame: Polyester

ADDITIONAL NOTES ON OPERATION

OPERATING TEMPERATURE RANGE

| | | INDOOR TEMP. | OUTDOOR TEMP. |
|---------|-------------|--------------|---------------|
| COOLING | upper limit | 32°C | 43°C |
| | lower limit | 21°C | -10°C |
| HEATING | upper limit | 27°C | 24°C |
| | lower limit | - | -20°C |

- The built-in protective device may prevent the unit from operating when used out of this range.
- Condensation may form on the air outlet if the unit operates continuously in the COOL or DRY mode when humidity is over 80 percent.

WHEN POWER FAILURE OCCURS

This air conditioner has a memory function to store settings when a power failure occurs.

After power recovery, the unit will automatically re-start in the same settings which were active before the power failure, except for timer settings.

If the timers were set before a power failure, they will need to be re-set after power recovery.

PREHEATING FUNCTION

In the HEAT operation, the indoor fan may not start for two to five minutes after the unit is turned on to prevent cold air from blowing out of the unit.

DE-ICING FUNCTION

- When ice forms on the heat exchanger in the outdoor unit during the HEAT operation, an automatic de-icer provides heat for about 5 to 10 minutes to remove the ice. During de-icing, the inside and outside fans stop operating.
- After de-icing is completed, the unit automatically resumes operation in the HEAT mode.

HEATING EFFICIENCY

- The unit employs a heat pump that draws heat from the outside air and releases it into the room. The outside air temperature therefore greatly affects the heating efficiency.
- If the heating efficiency is reduced due to low outside temperatures, use an additional heater.
- It takes time to warm up and heat the entire room because of the forced air circulation system.

BEFORE CALLING FOR SERVICE

The following conditions do not denote equipment malfunctions

UNIT DOES NOT OPERATE

The unit will not operate if it is turned on immediately after it is turned off. The unit will not operate immediately after the mode is changed. This is to protect the unit. Wait 3 minutes before operating the unit.

UNIT DOES NOT SEND OUT WARM AIR

The unit is preheating or de-icing.

ODORS

Carpet and furniture odors that entered into the unit may be sent out from the unit.

CRACKING NOISE

This sound is generated by the friction of the unit expanding or connecting due to a temperature change.

A LOW BUZZING NOISE

This is a sound of the unit generating Plasmacluster ions.

SWISHING NOISE

The soft, swishing noise is the sound of the refrigerant flowing inside the unit.

MIST SEEN AT INDOOR AIR OUTLET

In cooling operation, this is caused by the difference between the room air temperature and the air discharged.

WATER VAPOUR

In heating operation, water vapour may flow out of the outdoor unit during de-icing.

THE OUTDOOR UNIT DOES NOT STOP

After stopping the operation, the outdoor unit will rotate its fan for about a minute to cool down the unit.

ODOR EMITTED FROM THE PLASMACLUSTER AIR OUTLET

This is the smell of ozone generated from the Plasmacluster Ion generator. The ozone concentration is very small, posing no adverse effect on your health. The ozone discharged into the air rapidly decomposes, and its density in the room will not increase.

Check the following points before calling for service.

IF THE UNIT FAILS TO OPERATE

Check if the circuit breaker has tripped or the fuse has blown.

IF THE UNIT FAILS TO HEAT (OR COOL) THE ROOM EFFECTIVELY

- Check the filters. If dirty, clean them.
- Check the outdoor unit to make sure nothing is blocking the air inlet or outlet.
- Check the thermostat is proper setting.
- Make sure windows and doors are closed tightly.

IF THE UNIT FAILS TO RECEIVE THE REMOTE CONTROL SIGNAL

- Check whether the remote control batteries have become old and weak.
- Try to send the signal again with the remote control pointed properly towards the unit's signal receiver window.
- Check whether the remote control batteries are installed properly.

Please call for service when **TEMPERATURE INDICATOR** on the indicator panel blink.

The Nordic ECO Label



The heat pump is tested and approved for Swan label in zone 1-2 (climate zones with an annual mean temperature of <math><15^{\circ}\text{C}</math>) in Europe.

BYGNINGSBESTEMMELSER

Dette utstyret skal installeres og gis service av en kompetent person i samsvar med gjeldende: IEE Regulations, Building Regulation, Building Standards (Skottland) (Consolidation), Building Regulations (Nord-Irland), lokale vannvedtekter, Health & Safety Document 63S (The Electricity at Work Regulations 1989), IS 813 (Irland) og andre lokale bestemmelser.

De relevante Standardene skal følges, herunder:

BS EN 14511: Krav til varmepumper for oppvarming og kjøling av lokaler

BS EN 378: Safety and environmental requirements for heat pumps (sikkerhets- og miljøkrav til varmepumper)

BS EN 14324 Brazing (hardlodning)

BS 1306 Specification for copper & copper Alloy pressure piping system (spesifikasjon for kobber og kobberlegeringer i trykkrørsystemer)

The Health and Safety at Work Act 1974 (helse og sikkerhet i arbeidet)

The Management of Health and Safety at Work Regulations 1999 (helse og sikkerhet i arbeidet)

The Construction (Health, Safety and Welfare) Regulations 1996 (helse og sikkerhet i arbeidet)

The Construction (Design and Management) Regulations 1994 (konstruksjon (design og ledelse))

The Lifting Operations and Lifting Equipment Regulations 1998 (løfting og løfteredskaper)

Der hvor det ikke er gitt noen spesifikke instruksjoner skal det henvises til relevante instruksjoner.



Informasjon om avfallshåndtering av dette utstyret og batteriet

DELSOM DU ØNSKER Å KVIKTE DEG MED DETTE UTSTYRET ELLER BATTERIENE – BRUK IKKE ORDINÆR SØPPELKASSE. AVFALLET MÅ HELLER IKKE KASTES I OVN/PEIS.

Brukt elektronisk avfall og batteri skal alltid sorteres separat og kastes i henhold til lokale lover.

Innsamling fremmer en miljøvennlig behandling, resirkulering av materialer og et minimum av endelig avfall.

FEILAKTIG HÅNDTERING AV AVFALL kan være skadelig for menneskers helse og miljøet grunnet skadelige stoffer!

Lever brukt utstyr til en lokal miljøstasjon der dette er tilgjengelig.

Fjern **BRUKTE BATTERIER** fra utstyret og lever de til resirkulering. For eksempel til steder hvor de selger nye batterier.

Dersom du er i tvil om avfallshåndteringen kan du kontakte myndighetene eller din lokale forhandler for informasjon.

KUN FOR BRUKERE INNENFOR EU, OG ENKELTE ANDRE LAND; BLANT ANNET NORGE OG SVEITS: Din deltakelse i separat avfallshåndtering er fastsatt i loven.

Symbolet ovenfor vises på elektroniske produkter, utstyr og batterier som en påminnelse for bruker.

Dersom "Hg" eller "Pb" vises under symbolet betyr dette at batteriet inneholder spor av kvikksølv (Hg) eller bly (Pb).

Brukere fra **PRIVATE HUSHOLDNINGER** blir bedt om å bruke eksisterende returfasiliteter for brukt utstyr og batterier. Batterier kan kostnadsfritt leveres til utsalgssteder.

Dersom utstyret har blitt brukt i forretningsøyemed, ta kontakt med din **BOSCH** forhandler som vil informere deg om returen. Du kan bli fakturert for returkostnaden. Lite utstyr (og få kvanta) kan i noen tilfeller leveres til lokal avfallshåndtering. For Spania: Vennligst kontakt det etablerte innsamlingssystemet eller lokale myndigheter for retur av dine brukte produkter.

Inneholder fluoriserte drivhusgasser som er dekket av Kyoto-protokollen R410A (Globalt oppvarmingspotensial 1975)

Utstyret kan brukes av barn fra 8 år og oppover og personer med reduserte fysiske, sanselige eller mentale evner, mangel på erfaring eller kunnskap. Dette forutsetter tilsyn eller er blitt gitt instruksjon i sikker bruk av utstyret og forstår faremomentene det innebærer.

INNHold

| | |
|--|----|
| • SIKKERHETSREGLER | 1 |
| • NAVN PÅ DELER | 2 |
| • BRUK AV FJERNKONTOLLEN | 4 |
| • INNSTILLING AV VENTILATORFILTER | 5 |
| • TIPS OM ENERGISPARING | 5 |
| • GENERELL DRIFT | 6 |
| • TIPS OM INDIKATORPANEL..... | 7 |
| • DRIFT MED FULL EFFEKT | 7 |
| • JUSTERING AV LUFTSTRØMMENS RETNING | 8 |
| • PLASMACLUSTER-DRIFT | 9 |
| • SELVRENSINGSPROSEDYRE..... | 9 |
| • TIMER FOR AVSTENGING ETTER 1 TIME | 10 |
| • TIMER-DRIFT | 10 |
| • 10°C DRIFT | 12 |
| • HJELPEMODUS | 12 |
| • VEDLIKEHOLD..... | 13 |
| • TILLEGGSANMERKNINGER OM DRIFT..... | 14 |
| • FØR DU RINGER ETTER SERVICE..... | 15 |

SIKKERHETSREGLER

ADVARSEL

- Ikke trekk i eller lag knekk på strømforsyningskabelen. Hvis det trekkes i strømforsyningskabelen eller den brukes på feil måte kan det resultere i skade på enheten og forårsake elektrisk støt.
- Vær forsiktig slik at kroppen ikke utsettes for direkte utløpsluft over en lang periode. Dette kan påvirke helsestilstanden din.
- Når luftkondisjoneringsen brukes i rom med spedbarn, barn, eldre, sengeliggende eller funksjonshemmede personer, kontroller at romtemperaturen er den riktige for dem som befinner seg i rommet.
- Før aldri noen gjenstander inn i enheten. Innføring av gjenstander kan resultere i personskade som følge av at de innvendige viftene roterer med høy hastighet.
- Sørg for feilfri jording av luftkondisjoneringsen. Jordingsledningen skal ikke kobles til vannrør, gassrør, lynavleder eller telefonjording. Ufullstendig jording kan føre til elektrisk støt.
- Hvis det er noe unormalt med luftkondisjoneringsen (f.eks. brent lukt), skal den stoppes umiddelbart og strømforsyningen skal slås AV (OFF).
- Apparatet skal installeres i samsvar med nasjonale regler for elektriske installasjoner. Feilaktig kabeltilkobling kan føre til at strømforsyningskabelen, støpselet og stikkontakten overopphetes og kan forårsake brann.

- Hvis strømforsyningskabelen er skadet må den skiftes av produsenten eller dennes serviceleverandør, eller en tilsvarende, kvalifisert person, for å unngå en farlig situasjon. Skift aldri ut med annet enn produsentspesifisert strømforsyningskabel.
- Ikke spyl eller hell vann direkte på enheten. Vann kan føre til elektrisk støt eller skade på utstyret.
- Ikke gjør forsøk på å installere/demontere/reparere enheten selv. Feilaktig arbeid kan føre til elektrisk støt, vannlekkasje, brann osv. Ta kontakt med din installatør eller annen kvalifisert servicepersonell for installasjon/demontering/repasasjon av enheten.

ADVARSEL

- Åpne vindu eller en dør med jevne mellomrom for å luften ut rommet, spesielt når gassapparater er i bruk. Utilstrekkelig ventilasjon kan føre til oksygenmangel.
- Ikke betjen knappene med våte hender. Det kan føre til elektrisk støt.
- For sikkerhets skyld, slå av hovedstrømbryter når enheten ikke er i bruk over lengre tid.
- Kontroller fra tid til annen monteringshyllen for uteenheten for slitasje og for å kontrollere at den sitter godt festet.
- Ikke plasser noe oppe på uteenheten eller tråkk på denne. Gjenstanden eller personen kan falle ned og skade kan oppstå.
- Enheten er konstruert for bruk i boliger. Ikke bruk den for andre formål, slik som i en kennel eller et veksthus, for dyreoppdrett eller dyrking av planter.
- Ikke plasser en beholder med vann på enheten. Hvis vannet trenger inn i enheten kan elektronikken inne i utstyret bli ødelagt samt forårsake elektrisk støt.
- Ikke blokker enhetens luftinntak eller -utløp. Det kan føre til redusert effekt eller driftsproblemer.
- Husk å stoppe enheten og slå av hovedstrømbryteren før det foretas noen form for vedlikehold eller rengjøring. Du kan bli skadet av viften som roterer inne i enheten.
- Rengjøring og brukervedlikehold av utstyret bør ikke utføres av barn, med mindre de er under tilsyn.
- Kontroller at luftkondisjoneringsen kobles til strømforsyning med korrekt merkespenning og frekvens. Bruk av strømforsyning med feil spenning og frekvens kan føre til skade på utstyret og eventuelt brann.
- Ikke installer enheten på et sted hvor det kan lekke ut brennbar gass. Det kan føre til brann.
Installer enheten på et sted med minst mulig støv, røykgasser eller fuktighet i luften.
- Legg drenasjeslangen slik at dreneringen blir effektiv. Utilstrekkelig drenasje kan føre til fuktighet i rom, på møbler osv.
- Kontroller at det er montert jordfeilbryter samt sikring, i forhold til gjeldene elektroforskrifter for å forhindre elektrisk støt.

NAVN PÅ DELER

INNEENHET

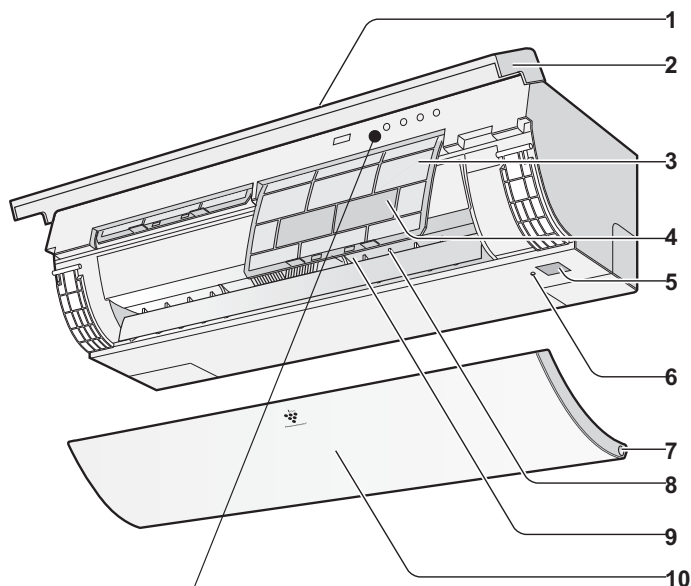

- 1 Inntak (Luft)
- 2 Filterdeksel
- 3 Luftfilter
- 4 Ventilatorfilter
- 5 Mottakervindu
- 6 AUX-knapp
- 7 Utløserknapp
- 8 Horisontalt luftspjeld
- 9 Utløp (Luft)
- 10 Åpningspanel

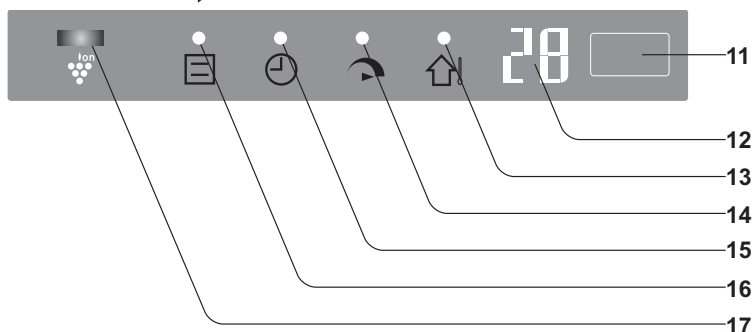

- 11 Mottakervindu
- 12 TEMPERATUR-indikator
- 13 UTENDØRS-temp. Lampe (grønn (house icon))
- 14 FULL EFFEKT-lampe (grønn (fan icon))
- 15 TIMER-lampe (oransje (clock icon))
- 16 DRIFT-lampe (rød (square icon))
- 17 PLASMACLUSTER-lampe (blå (ion icon))

UTEENHET

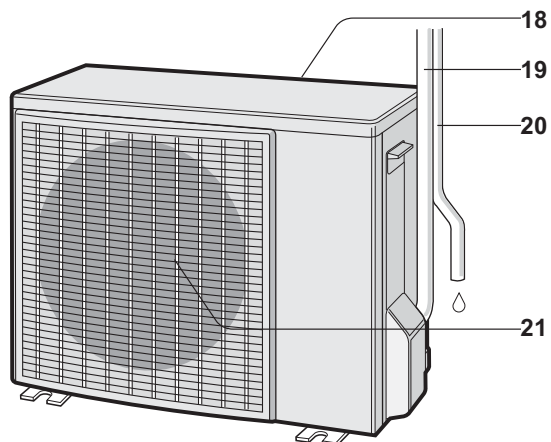

- 18 Inntak (Luft)
- 19 Kuldemediarør og forbindelsesledning
- 20 Drenasjeslange
- 21 Utløp (Luft)

MERK:

Aktuelle enheter kan variere noe fra de som er vist over.

FJERNKONTROLL

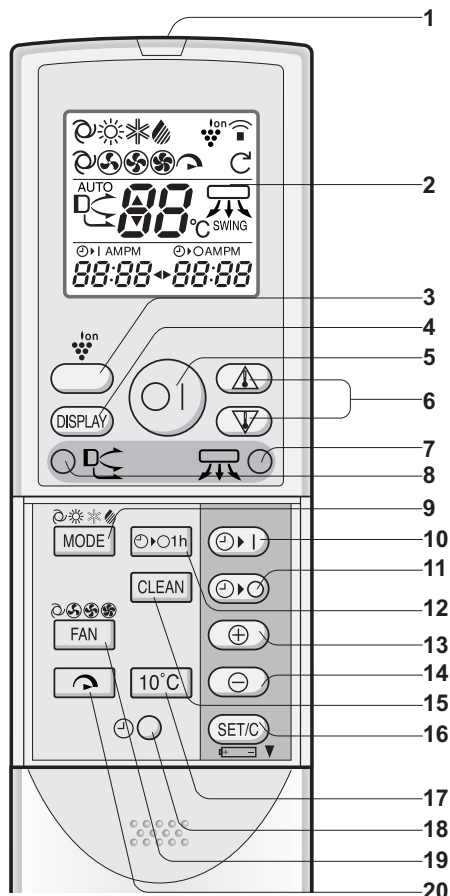

- 1 SENDER
- 2 SKJERM
- 3 PLASMACLUSTER-knapp
- 4 VISNING-knapp
- 5 PÅ/AV-knapp
- 6 TERMOSTAT-knapp
- 7 HORIZONTAL LUFTSTRØMNING-knapp
- 8 VERTIKAL LUFTSTRØMNING-knapp
- 9 MODUS-knapp
- 10 TIMER PÅ-knapp
- 11 TIMER AV-knapp
- 12 TIMER FOR AVSTENGING ETTER 1 TIME-knapp
- 13 TID FREMOVER-knapp
- 14 TID BAKOVER-knapp
- 15 SELVRENSING-knapp
- 16 STILLE INN/AVBRYTE TIMER-knapp
- 17 10°C -knapp
- 18 KLOKKE-knapp
- 19 VIFTE-knapp
- 20 FULL EFFEKT-knapp
- 21 FULL EFFEKT-symbol
- 22 MODUS-symboler

: AUTO : KJØLE
 : VARME : TØRKE

- 23 VIFTEHASTIGHET-symboler

: AUTO : LAV
 : MYK : HØY

- 24 VERTIKAL LUFTSTRØMNING-symbol

- 25 TIMER PÅ-indikator/KLOKKE
Indikerer forhåndsinnstilt tid eller aktuelt klokkeslett for timer som er slått på.

- 26 TEMPERATUR-indikator

- 27 PLASMACLUSTER-symbol

- 28 SENDE-symbol

- 29 SELVRENSING-symbol

- 30 HORIZONTAL LUFTSTRØMNING-symbol

- 31 TIMER AV-indikator

Indikerer forhåndsinnstilt tid for timer for avstenging eller timer for avstenging etter 1 time.

LCD- SKJERM PÅ FJERNKONTROLL

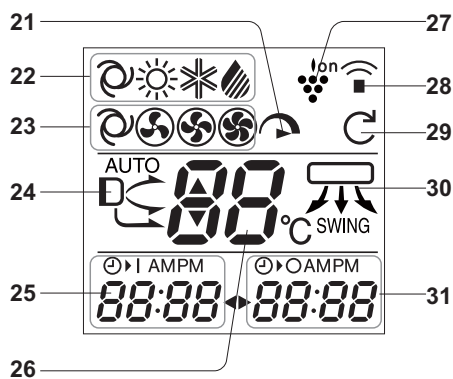

- 21 FULL EFFEKT-symbol
- 22 MODUS-symboler
- 23 VIFTEHASTIGHET-symboler
- 24 VERTIKAL LUFTSTRØMNING-symbol
- 25 TIMER PÅ-indikator/KLOKKE
Indikerer forhåndsinnstilt tid eller aktuelt klokkeslett for timer som er slått på.
- 26 TEMPERATUR-indikator
- 27 PLASMACLUSTER-symbol
- 28 SENDE-symbol
- 29 SELVRENSING-symbol
- 30 HORIZONTAL LUFTSTRØMNING-symbol
- 31 TIMER AV-indikator
Indikerer forhåndsinnstilt tid for timer for avstenging eller timer for avstenging etter 1 time.

BRUK AV FJERNKONTOLLEN

INNSETTING AV BATTERIER

Bruk to AAA (R03) -batterier.

- 1 Ta av dekselet på fjernkontrollen.
- 2 Sett inn batteriene, og påse at de installeres i samsvar med (+) og (-) polaritetene.
 - Skjermen indikerer "AM 6:00" når batteriene er riktig installert.
- 3 Sett lokket på plass igjen.

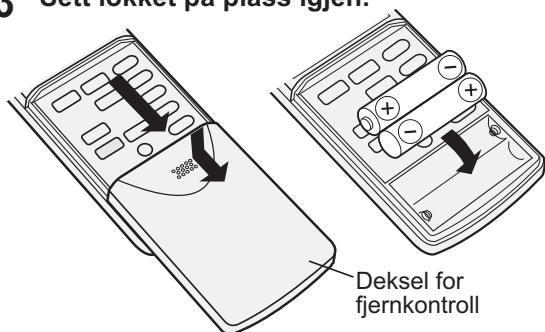

MERK:

- Batteriets levetid er ca. ett år ved normal bruk.
- Når du skifter ut batteriene må du alltid skifte ut begge batteriene, og påse at de er av samme type.
- Hvis fjernkontrollen ikke fungerer på riktig måte etter utskiftingen av batteriene, må du ta ut batteriene og sette dem inn på nytt etter 30 sekunder.
- Hvis du ikke skal bruke enheten på lang tid bør batteriene tas ut av fjernkontrollen.

STILL INN AKTUELT KLOKSESLETT

Det finnes to klokke modi: 12-timers modus og 24-timers modus.

Eksempel: kl. 5 (17.00) om ettermiddagen

| Klokke | Skjerm |
|-----------------|---------|
| 12-timers modus | PM 5:00 |
| 24-timers modus | 17:00 |

- 1 For å stille inn 12-timers modus, trykk én gang på KLOKKE-knappen.
For å stille inn 24-timers modus, trykk to ganger på KLOKKE-knappen.
- 2 Trykk på TID FREMVER- eller TID BAKOVER-knappen for å stille inn aktuelt klokkeslett.

- Hold inne knappen for å endre klokkeslettet på skjermen raskt fremover eller bakover.

SLIK BRUKER DU FJERNKONTROLLEN

Retta fjernkontrollen mot enhetens signalmottakervindu, og trykk på ønsket knapp. Enheten avgir et lydsignal (pip) når den mottar signalet.

- Påse at det ikke finnes noen gjenstander mellom fjernkontrollen og enheten.
- Signalet har en rekkevidde på 7 m.

ADVARSEL:

- Ikke utsett mottakervinduet for direkte sollys. Dette kan påvirke funksjonen på en negativ måte.
- Bruk av visse fluorescerende lamper i samme rom kan forstyrre signaloverføringen.
- Ikke la fjernkontrollen ligge i direkte sollys eller nær en varmeovn. Beskytt enheten og fjernkontrollen mot fuktighet og støt.
- Klokkeslettet kan ikke stilles inn når timeren er i drift.

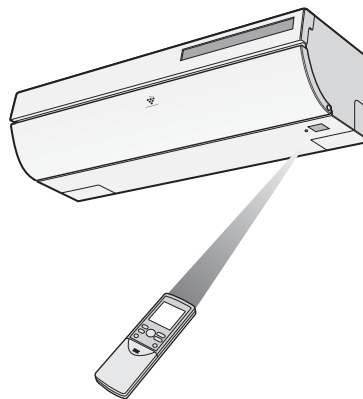

- 3 Trykk på SET/C-knappen.

- Kolon (:) blinker for å indikere at klokken fungerer.

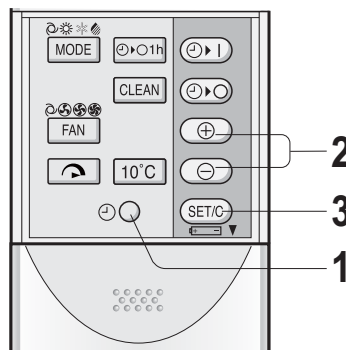

MERK:

- Klokkeslettet kan ikke stilles inn når timeren er i drift.

INNSTILLING AV VENTILATOR

Ventilatorfiltrene er pakket som tilbehør for denne enheten. Under drift av luftkondisjoneringen fjerner filtrene støv og tobakksrøyk fra luften, og avgir ren luft.

1 Ta ut luftfiltrene.

- 1 Åpne filterdekselet.
- 2 Skyv luftfiltrene litt opp for å åpne dem.
- 3 Trekk luftfiltrene ned for å fjerne dem.

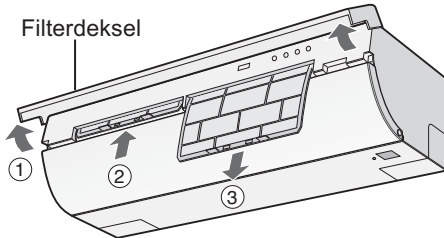

2 Plasser ventilatorfilteret under filterstopperne på luftfilteret.

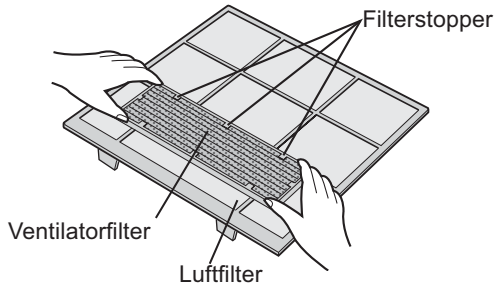

3 Sett inn luftfiltrene på nytt.

- 1 Sett inn luftfiltrene på nytt i de opprinnelige posisjonene.
- 2 Lukk filterdekselet.

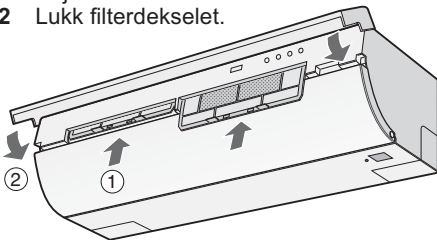

Forholdsregler:

- Filtrene er forseget i en plastpose for å effektivt støvoppsamling.
- Du må ikke åpne posen før filtrene skal brukes. (Dette kan forkorte filtrenes levetid.)
- Ikke utsett filtrene for direkte sollys. (Dette kan forringe filtrene.)

TIPS OM ENERGISPARING

Nedenfor er det vist noen enkle eksempler på hvordan du kan spare energi når du bruker luftkondisjonering.

STILL INN RIKTIG TEMPERATUR

- Innstilling til høyere (lavere) temperatur enn nødvendig vil føre til høyere strømforbruk.

BLOKKER DIREKTE SOLLYS OG UNNGÅ TREKK

- Blokkering av direkte sollys ved kjøledrift vil redusere strømforbruket.
- Lukk vinduene og dørene under kjøling og oppvarming.

STILL INN RIKTIG LUFTSTRØMNINGSRETNING FOR Å OPPNÅ BEST MULIG LUFTSIRKULASJON

SØRG FOR AT FILTRENE ER RENE FOR Å OPPNÅ BEST MULIG EFFEKTIV DRIFT

GJØR DET BESTE UT AV TIMER-AV-FUNKSJONEN

SLÅ AV HOVEDSTRØMBRYTEREN NÅR ENHETEN IKKE SKAL BRUKES OVER EN LENGRE TIDSPERIODE

- Enheten bruker noe strøm selv når den ikke er i drift.

GENERELL DRIFT

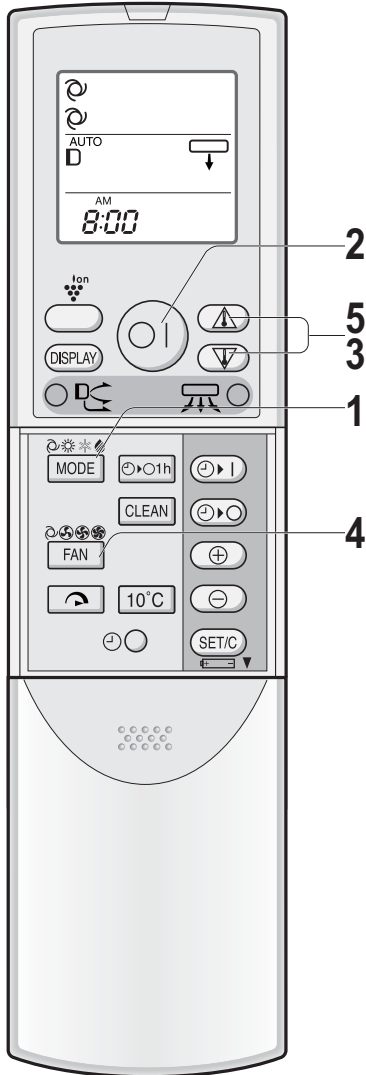

1 Trykk på MODUS-knappen for å velge driftsmodus.

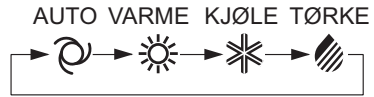

2 Trykk på PÅ/AV-knappen for å starte driften.

- Den røde DRIFT-lampen () på enheten blir tent.

3 Trykk på TERMOSTAT-knappen for å velge ønsket temperatur.

(AUTO/TØRKE-MODUS)

- Temperaturen kan endres opptil 2°C over eller under temperaturen som automatisk fastsettes av luftkondisjonen.

(Eksempel: 1 °C høyere)

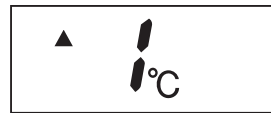

(Eksempel: 2 °C lavere)

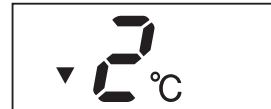

(KJØLE/VARME-MODUS)

- Temperaturen kan stilles inn mellom 18 til 32 °C.

4 Trykk på VIFTE-knappen for å velge ønsket viftehastighet.

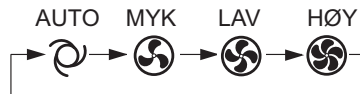

- I TØRKE-modus er viftehastigheten forhåndsinnstilt til AUTO og kan ikke endres.

5 Slå av enheten ved å trykke PÅ/AV-knappen på nytt.

- Den røde DRIFT-lampen () på enheten slås av.

TIPS OM AUTOMODUS

I AUTO-modus blir temperaturinnstillingen og modusen automatisk valgt i henhold til romtemperaturen og utetemperaturen når enheten blir slått på.

- Under drift vil temperaturinnstillingene automatisk forskyves som vist i diagrammet hvis utetemperaturen endrer seg.

Modi og temperaturinnstillinger

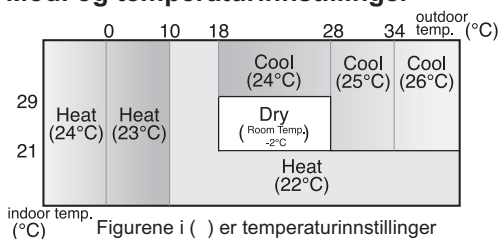

Figurene i () er temperaturinnstillinger

TIPS OM INDIKATORPANEL

Indikatorpanelet vil endres hver gang du trykker på VISNING-knappen på følgende måte.

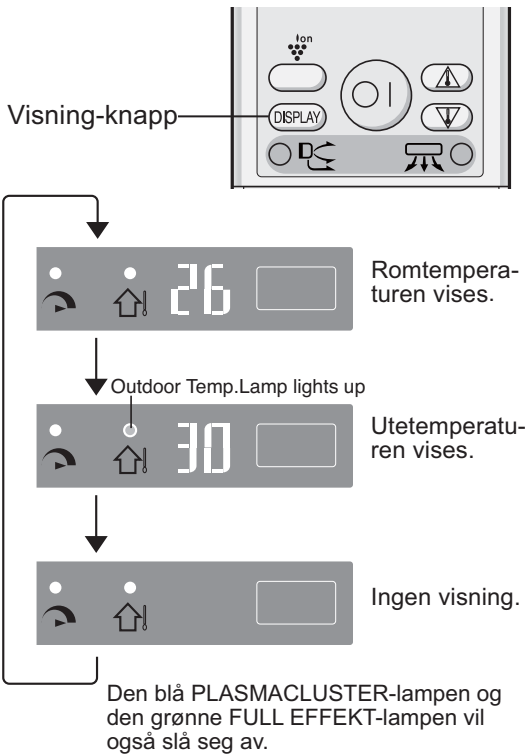

MERK:

- De viste temperaturene er omtrentlige estimater, og kan variere fra de aktuelle temperaturene.
- - -vises inntil temperaturene registreres.
- Kun romtemperaturen kan vises i 5 sekunder når enheten ikke er i drift.
- Under SELVRENSING-drift, vil indikatorpanelet vise gjenstående driftstid. Rom- og utetemperatur vil ikke vises selv om du trykker på VISNING-knappen
- Temperaturvisningsområder

Romtemperatur

| Temperaturindikator | Romtemperatur |
|---------------------|---------------|
| H I | Over 40 °C |
| 0 ~ 40 | 0 °C~40 °C |
| L 0 | Under 0 °C |

Utetemperatur



| Temperaturindikator | Utetemperatur |
|---------------------|---------------|
| H I | Over 45 °C |
| -19 ~ 45 | -19 °C~45 °C |
| 25 ~ 20 | -25 °C~-20 °C |
| L 0 * | Under -25 °C |

*Minussymbolet " " vises ikke.

DRIFT MED FULL EFFEKT

I denne driften arbeider luftkondisjoneringen på maksimum effekt for å gjøre rommet kjølig eller varmt på kort tid.

1 Trykk på FULL EFFEKT-knappen under drift.

- Fjernkontrollen vil vise " ".
- Temperaturdisplayet slukkes.
- Den grønne FULL EFFEKT-lampen () på enheten vil lyse.

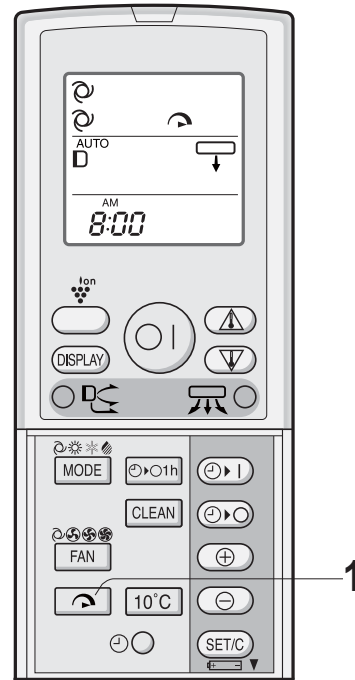

FOR Å AVBRYTE

Trykk på FULL EFFEKT-knappen igjen.

- Den grønne FULL EFFEKT-lampen () på enheten slås av.

MERK:

- Du kan ikke stille inn temperaturen eller viftehastigheten under FULL EFFEKT-drift.
- FULL EFFEKT-drift vil bli avbrutt automatisk etter 1 time, og enheten går tilbake til de opprinnelige innstillingene. Den grønne FULL EFFEKT-lampen () på enheten slås av.

JUSTERING AV LUFTSTRØMMENS RETNING

VERTIKAL LUFTSTRØMNINGSRETNING

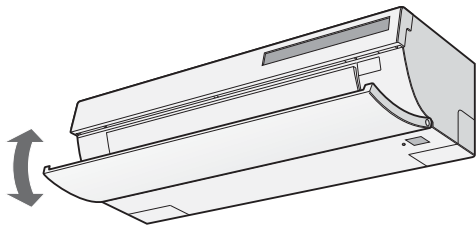

1 Trykk på VERTIKAL LUFTSTRØMNING-knappen for å stille inn ønsket luftstrømningsretning.

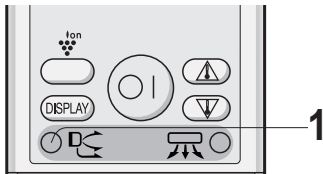

AUTO-modus



VARME-modus

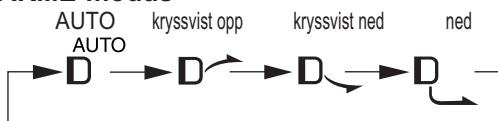

(AUTO/TØRKE-modus)



HORISONTAL LUFTSTRØMNINGSRETNING

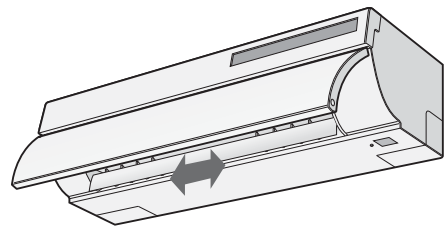

1 Trykk på HORIZONTAL LUFTSTRØMNING-knappen for å stille inn ønsket luftstrømningsretning.

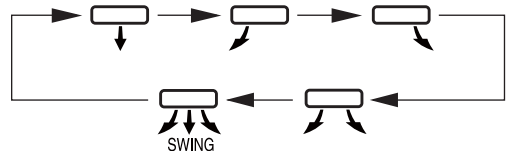
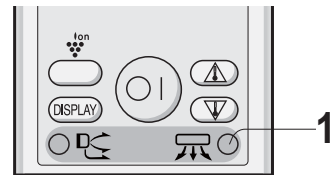

ADVARSEL:

Du må aldri forsøke å justere åpningspanelet og spjeldene manuelt.

- Manuell justering av åpningspanelet og spjeldene kan føre til funksjonsfeil i enheten.

TIPS OM LUFTSTRØMNINGSRETNING "AUTO"

KJØLE-modus

Åpningspanelet vil stilles inn kryssvist ned i 10 minutter, og skift deretter til kryssvist opp for å føre kald luft til taket.

VARME-modus

Åpningspanelet vil stilles inn kryssvist bakover når utløpslufttemperaturen er lav, og skift deretter til kryssvist ned når utløpsluften blir varm.

TØRKE-modus

Åpningspanelet vil stilles inn kryssvist opp.

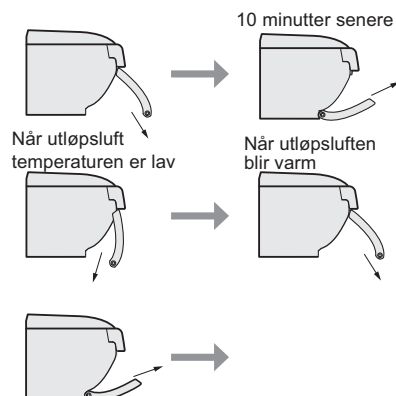

DRIFT MED PLASMACLUSTER

Plasmacluster-ionene som frigis i rommet er effektive mot luftbårne forurensende stoffer, slik som mugg, viruser og allergier.

1 Under drift, trykk på PLASMACLUSTER-knappen.

- Fjernkontrollen vil vise "Ion".
- Den blå PLASMACLUSTER-lampen på enheten blir tent.

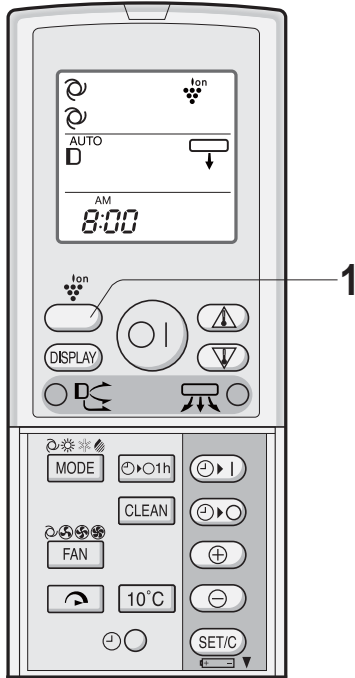

FOR Å AVBRYTE

Trykk på PLASMACLUSTER-knappen igjen.

- PLASMACLUSTER-lampen på enheten vil slås av.

MERK:

- Bruk av PLASMACLUSTER-drift blir lagt inn i minnet, og vil bli aktivert neste gang du slår på luftkondisjoneringsenheten.
- For å bruke PLASMACLUSTER-drift kun i viftemodus, trykk på PLASMACLUSTER-knappen når enheten ikke er i drift. Modussymbolet på fjernkontrollen vil slukkes og viftehastigheten kan ikke stilles til AUTO.

ELVRENSINGSPROSEDYRE

SELVRENSING-driften vil redusere veksten av muggsopper med Plasmacluster-ioner og tørke innsiden av luftkondisjoneringsenheten. Bruk denne funksjonen i overgangen mellom sesongene.

1 Trykk på SELVRENSING-knappen når enheten ikke er i drift..

- Fjernkontrollen viser "C".
- Den blå PLASMACLUSTER-lampen på enheten blir tent.
- Enheten vil stoppe driften etter 40 minutter.
- Gjenstående driftstid vil indikeres på TEMPERATURINDIKATOREN på inneenheten i minuttvis intervaller.

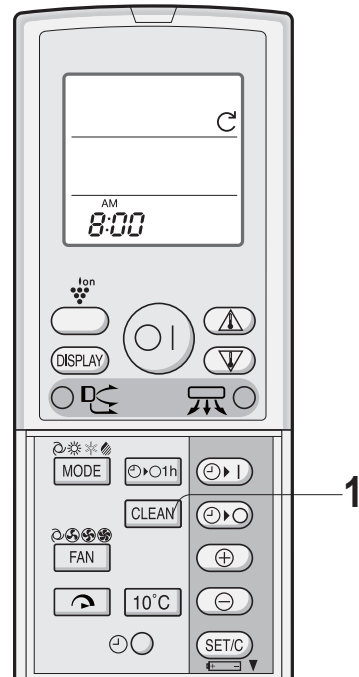

FOR Å AVBRYTE

Trykk på SELVRENSING-knappen.

- Den blå PLASMACLUSTER-lampen på enheten vil slås av.



MERK:

- Du kan ikke stille inn temperaturen, viftehastigheten, luftstrømmens retning eller timer-innstillingen mens det foregår SELVRENSING.
- Muggsopp som allerede har vokst kan ikke fjernes med denne operasjonen.

FOR AVSTENGING ETTER 1 TIME

Når **TIMER FOR AVSTENGING ETTER 1 TIME** er stilt inn, vil enheten slå seg av automatisk etter én time.

1 Trykk på **TIMER FOR AVSTENGING ETTER 1 TIME** -knappen.

- Fjernkontrollen viser "  ".
- Den oransje **TIMER**-lampen () på enheten blir tent.

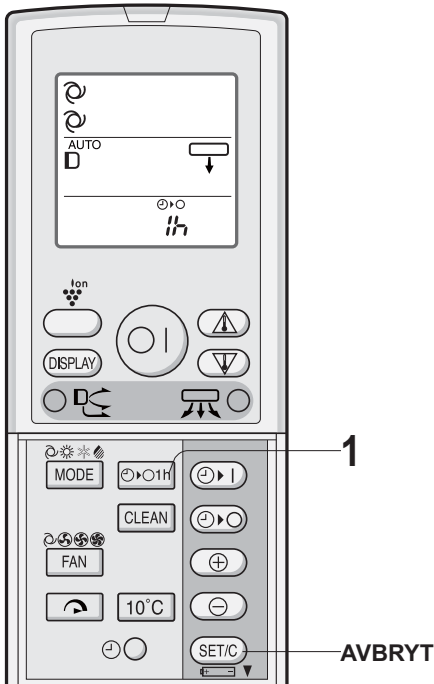

FOR Å AVBRYTE

Trykk på **AVBRYT TIMER (SET/C)**-knappen.

- Den oransje **TIMER**-lampen () på enheten slås av.

MERK:

- **TIMER**-driften **FOR AVSTENGING ETTER 1 TIME** har prioritet over driften av **TIMER PÅ** og **TIMER AV**.
- Hvis **TIIDSMÅLER FOR AVSTENGING ETTER 1 TIME** blir stilt inn mens enheten ikke er i drift, vil enheten arbeide i én time med de innstillingene som er gjort tidligere.
- Hvis du ønsker at enheten skal arbeide i en time til før **TIIDSMÅLER FOR AVSTENGING ETTER 1 TIME** aktiveres, trykker du på **TIIDSMÅLER FOR AVSTENGING ETTER 1 TIME**-knappen igjen under drift.
- Hvis **TIMER PÅ** og/eller **TIMER AV** er valgt vil **AVBRYT TIMER** -knappen annullere alle innstillinger.

TIMER-DRIFT

Før du stiller inn timeren, må du påse at klokken er riktig innstilt med aktuelt klokkeslett.

TIMER AV

1 Trykk på **TIMER AV** ()-knappen.

2 **TIMER AV**-indikatoren blinker; trykk på **TID FREMVER**- eller **TID BAKOVER**-knappen for å stille inn ønsket klokkeslett.

(Klokkeslettet kan stilles inn med 10 minutters intervaller.)

3 Trykk på **STILL INN TIMER (SET/C)**-knappen.

- Den oransje **TIMER**-lampen () på enheten blir tent.

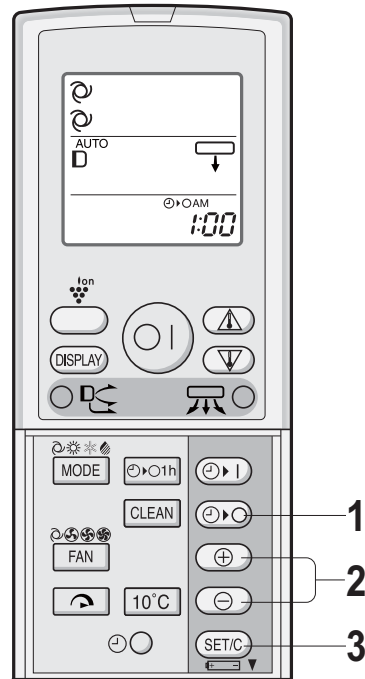

TIPS OM TIMER AV-DRIFT

Når **TIMER AV**-modus er valgt vil temperaturinnstillingen automatisk justere seg for å forhindre at rommet blir for varmt eller kaldt, for eksempel mens du sover. (Auto Sleep-funksjon)

KJØLE/TØRKE-MODUS:

- Én time etter at timer-driften starter, øker temperaturinnstillingen 1 °C i forhold til enn den opprinnelige temperaturinnstillingen.

VARME-MODUS:

- Én time etter at timer-driften starter, reduseres temperaturinnstillingen 3 °C i forhold til enn den opprinnelige temperaturinnstillingen.

TIMER PÅ

- 1 Trykk på **TIMER PÅ** ( | )-knappen.
- 2 **TIMER PÅ**-indikatoren blinker; trykk på **TID FREMVER-** eller **TID BAKOVER-**knappen for å stille inn ønsket klokkeslett.
(Klokkeslettet kan stilles inn med 10 minutters intervaller.)
- 3 Trykk på **STILL INN TIMER (SET/C)**-knappen.
 - Den oransje **TIMER**-lampen () på enheten blir tent.
- 4 Velg driftstilstand.

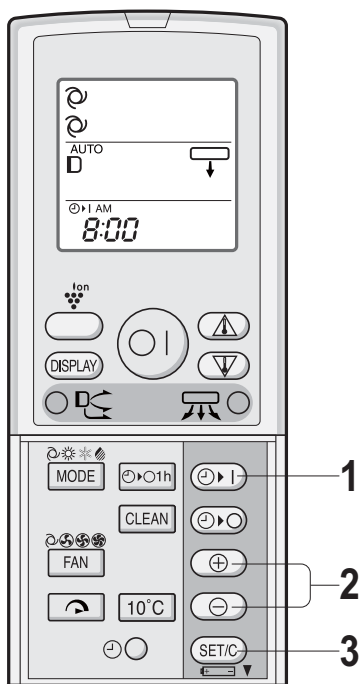

MERK:

- Enheten vil slå seg på før den innstilte tiden for at rommet skal få den ønskede temperaturen innen det programmerte tidspunktet. (Oppvåkingsfunksjon)

ÅNULLERE TIMER-MODUS

Trykk på **AVBRYT TIMER (SET/C)**-knappen.

- Den oransje **TIMER**-lampen () på enheten slås av.
- Det aktuelle klokkeslettet blir vist på fjernkontrollen.

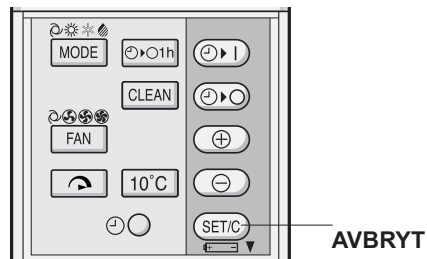

MERK:

- Hvis **TIMER PÅ**, **TIMER AV** og **TIMER FOR AVSTENNING ETTER 1 TIME** er stilt inn, annullerer **AVBRYT TIMER**-knappen alle innstillinger..

ENDRING AV TIMER-INNSTILLING

Annuler **TIMER**-innstillingen først, og still den inn på nytt.

KOMBINERT BRUK AV PÅ- OG AV-TIMERE



Du kan kombinere bruken av **PÅ-** og **AV**-timere.

Eksempel:

For å stanse driften kl. 23:00 og gjenoppta driften for å bringe romtemperaturen til ønsket nivå kl. 07:00.

- 1 Still **TIMER AV** til kl. 23:00 under drift.

- 2 Still **TIMER PÅ** til kl. 07:00

Pilen ( eller ) mellom **TIMER PÅ**-indikatoren og **TIMER AV**-indikatoren viser hvilken timer som aktiveres først.

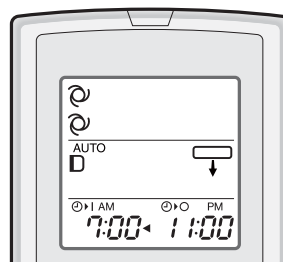

MERK:

- Du kan ikke programmere **TIMER PÅ** og **TIMER AV** til å kjøre enheten på ulike temperaturer eller andre innstillinger.
- Hver enkelt timer kan programmeres til å aktivere før den andre.

10 °C DRIFT

Det vil utføres varmedrift med innstilt temperatur på 10 °C.

- 1 Trykk på MODUS-knappen og velg VARME-modus.
- 2 Trykk på PÅ/AV-knappen for å starte VARME-driften.
- 3 Trykk på 10 °C -knappen.
 - Fjernkontrollen vil vise " 10 °C ".

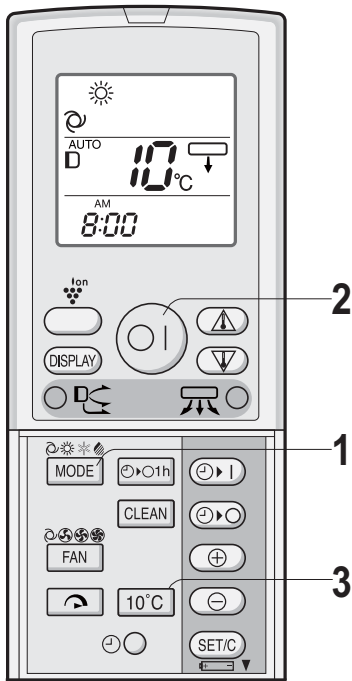

FOR Å AVBRYTE

Trykk på 10 °C -knappen igjen.

MERK:

- 10 °C-drift vil ikke være tilgjengelig med varmedrift som velges automatisk av AUTO-modus.

HJELPEMODUS

Bruk denne modusen når fjernkontrollen ikke er tilgjengelig.

FOR Å SLÅ PÅ

Trykk på AUX-knappen.

- Den røde DRIFT-lampen () på enheten blir tent, og enheten starter opp i AUTO-modus.
- Viftehastigheten og temperaturinnstillingen er satt til AUTO.

FOR Å SLÅ AV

Trykk på AUX-knappen igjen.

- Den røde DRIFT-lampen () på enheten slås av.

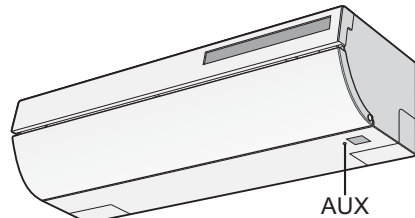

VEDLIKEHOLD

FØR DET UTFØRES VEDLIKEHOLD

Husk å slå av strømforsyningsbryteren før det utføres noen form for vedlikehold.

- 1 Slå av enheten.
- 2 Vent i 15 sekunder eller mer etter at åpningspanelet er helt lukket, og slå av strømforsyningsbryteren.

RENGJØRING AV FILTRENE

Luffiltrene bør rengjøres annenhver uke.

- 1 Slå av enheten.
- 2 Ta ut filterene.
 - 1 Ta av filterdekselet.
 - 2 Skyv luffiltrene litt opp for å åpne dem.
 - 3 Trekk luffiltrene ned for å fjerne dem.

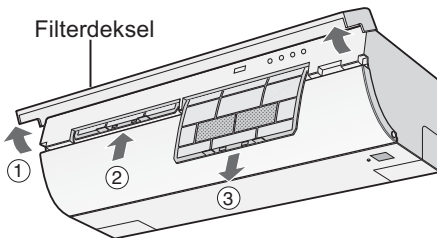

- 3 Ta av ventilatorfiltrene fra luffiltrene.

4 Rengjør filterene.

Bruk en støvsuger for å fjerne støvet. Hvis filterene er skitne kan de vaskes med varmt vann og et mildt vaskemiddel. La filterene tørke sakte og ikke under høy temperatur, før de monteres igjen.

- 5 Sett inn ventilatorfiltrene på nytt.

6 Sett inn filterene på nytt.

- 1 Sett inn filterene på nytt i de opprinnelige posisjonene.
- 2 Lukk filterdekselet.

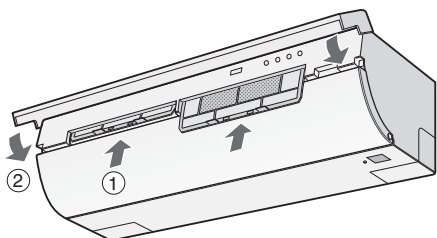

RENGJØRING AV ENHETEN OG FJERNKONTROLLEN

- Tørk av dem med en myk klut.
- Ikke spyl vann direkte på eller hell vann over dem. Det kan føre til elektrisk støt eller skade på utstyret.
- Ikke bruk varmt vann, tynner, skurepulver eller sterke løsningsmidler.

TA AV ÅPNINGSPANELET

Åpningspanelet kan tas av for rengjøring.

- 1 Trykk på utløserknappen og åpne den nedre delen av åpningspanelet.
- 2 Løft panelet litt opp og ta det av.

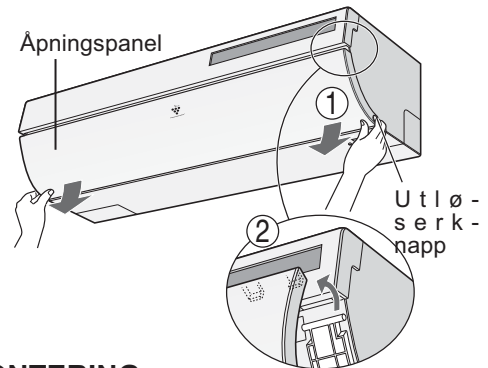

MONTERING

- 1 Hekt begge tappene på skaftet.

Det er ett skaft på hver side av enheten.

- 2 Lukk åpningspanelet.

Skyv de pilmarkerte punktene på åpningspanelet inntil du hører ett klikk.

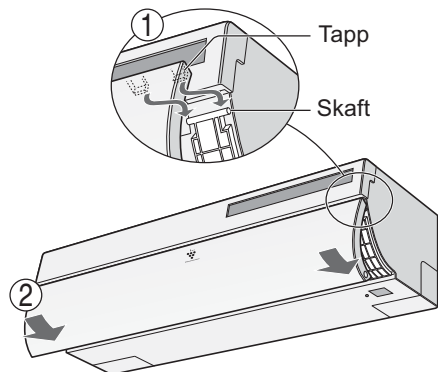

Etter montering må du du sørge for å lukke åpningspanelet skikkelig.

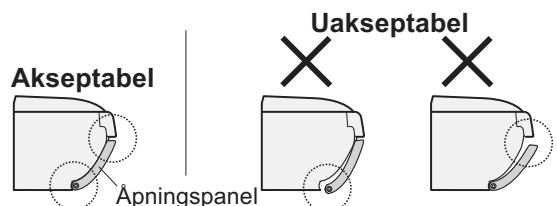

VEDLIKEHOLD

VEDLIKEHOLD ETTER LUFTKONDISJONERINGSSESongen

- 1 Kjør enheten i SELVRENSING-drift slik at enheten tørkes helt.
- 2 Stans driften og koble fra enheten. Slå av strømforsyningsbryteren hvis du har én kun for luftkondisjoningering.
- 3 Rengjør filterne og sett dem tilbake på plass.

VEDLIKEHOLD FØR LUFTKONDISJONERINGSSESongen

- 1 Kontroller at luftfilterne ikke er skitne.
- 2 Kontroller at det ikke er noen hindringer i luftinntak eller luftutløp.

UTSKIFTING AV VENTILATORFILTERET

Filtrene skal skiftes ut hver 3. - 6. måned.

- 1 Ta ut luftfilterne.
- 2 Skift ut ventilatorfilterne.
 - 1 Ta av de brukte ventilatorfilterne fra luftfilterne.
 - 2 Plasser de nye ventilatorfilterne under filterstopperne på luftfilterne.

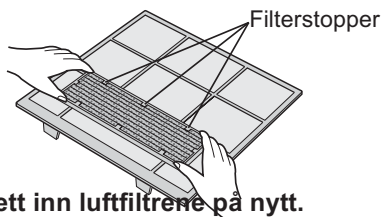

- 3 Sett inn luftfilterne på nytt.

MERK:

- De skitne ventilatorfilterne er ikke vaskbare for gjenbruk. De nye filterne er tilgjengelig hos din nærmeste forhandler.

Kasting av filtre

Kast de gamle filterne i samsvar med de lokale lover og bestemmelser for avfallshåndtering.

VENTILATOR-filtermaterialer

Filter: Polypropylen

Ramme: Polyester

TILLEGGSANMERKNINGER OM DRIFT

DRIFTSTEMPERATURSone

| | | INNETEMP. | UTETEMP. |
|----------|--------------|-----------|----------|
| KJØLING | øvre grense | 32 °C | 43 °C |
| | nedre grense | 21 °C | -10 °C |
| OPPVARM. | øvre grense | 27 °C | 24 °C |
| | nedre grense | - | -20 °C |

- Den innebygde beskyttelsesanordningen kan forhindre drift av enheten når den brukes ved høyere temperatur enn angitt temperaturgrense.
- Det kan danne seg kondens på luftutløpet dersom enheten er i kontinuerlig drift i KJØLE- eller TØRKE-modus når luftfuktigheten er over 80 %.

I TILFELLE STRØMBRUDD

Denne luftkondisjoningering har en minnefunksjon for å lagre innstillinger dersom det skulle inntreffe et strømbrudd.

Etter at strømmen er kommet tilbake vil enheten automatisk starte opp igjen med de samme innstillingene som var aktive før strømbruddet, med unntak av timer-innstillinger.

Hvis timerne ble innstilt før et strømbrudd, må du stilles inn på nytt etter at strømmen har kommet tilbake.

FORVARMINGSFUNKSJON

I VARME-drift kan det hende at viften i inneenheten ikke starter før 2-5 minutter etter at enheten er slått på, for å hindre at det blåses ut kald luft fra enheten.

AVISINGSFUNKSJON

- Når det dannes is på varmeveksleren på uteenheten under VARME-drift, vil et automatisk varmeelement for avisning levere varme i ca. 2-5 minutter for å fjerne isen. Under avisning vil de innvendige og utvendige viftene slutte å gå.
- Etter avisningen er fullført, gjenopptar enheten automatisk driften i VARME-modus.

OPPVARMINGEFFEKT

- Enheten benytter en varmepumpe som trekker varme ut av uteluften og slipper den ut inne i rommet. Utendørs lufttemperatur har derfor stor innflytelse på varmeeffekten.
- Hvis varmeeffektiviteten reduseres på grunn av lave utetemperaturer, må du bruke et ekstra varmeapparat.
- Det tar tid å varme opp og holde varmen i hele rommet på grunn av den faste luftsirkulasjonen.

FØR DU RINGER ETTER SERVICE

Følgende tilstander er ikke en indikasjon på utstyrsfeil.

ENHETEN FUNGERER IKKE

Enheden vil ikke fungere hvis den slås på umiddelbart etter at den er blitt slått av. Enheden vil ikke fungere umiddelbart etter at modusen er endret. Dette er gjort for å beskytte enheten. Vent i tre minutter før enheten settes i drift.

ENHETEN SENDER IKKE UT VARM LUFT

Enheden er forvarmet eller aviset.

LUKTER

Teppes- og møbellukter som er kommet inn i enheten kan bli formidlet ut fra enheten.

KNAKELYD

Denne lyden skyldes friksjon når enheten utvider seg eller trekker seg samme som følge av temperaturrendring.

EN LAV SUMMENDE LYD

Dette er en lyd som avgis når enheten genererer Plasmacluster-ioner.

SUSELYD

Den lave suselyden er lyden av kjølemiddelet som sirkulerer inne i enheten.

LETT TÅKE SOM KAN REGISTRERES FRA UTLØPET AV INNEENHETEN

I kjølemodus er dette forårsaket av forskjellen mellom lufttemperaturen i rommet og luften som enheten sender ut i rommet.

VANNDAMP

I varmmodus kan det strømme ut vanndamp fra uteenheden under avising.

UTEENHETEN STOPPER IKKE

Etter avsluttet drift vil viften i uteenheden rotere i ca. ett minutt for å kjøle ned enheten.

LUKT FRA PLASMACLUSTER-LUFTUTLØPET

Dette er lukten av ozon generert fra plasmaclusterens ionegenerator. Ozonkonsentrasjonen er veldig liten, og representerer ingen helsemessig effekt. Ozonet som slippes ut i luften brytes ned raskt, og konsentrasjonen i rommet vil ikke øke.

Kontroller følgende punkter før du ringer etter service.

HVIS ENHETEN IKKE FUNGERER

Kontroller om hovedstrømbryteren har løst ut eller at en sikring har gått.

HVIS ENHETEN IKKE VARMER (ELLER KJØLER) ROMMET PÅ EN EFFEKTIV MÅTE

- Kontroller filtrene. Hvis de er skitne, rengjør dem.
- Kontroller uteenheden for å se om det er noe som blokkerer luftinnløpet eller -utløpet.
- Kontroller at termostaten er riktig innstilt.
- Kontroller at vinduer og dører er ordentlig lukket.

ENHETEN MOTTAR IKKE FJERNKONTROLLSIGNAL

- Kontroller om batteriene i fjernkontrollen er gamle eller svake.
- Forsøk å sende signalet igjen med fjernkontrollen rettet direkte mot enhetens signalmottakervindu.
- Kontroller at batteriene i fjernkontrollen er satt inn riktig.

Ring etter service når **TEMPERATURINDIKATOREN** på indikatorpanelet blinker.

Svanemerket



Varmepumpen er testet og godkjent for Svanemerket i sone 1-2 (klimasoner med en årlig gjennomsnittstemperatur på <math><15\text{ }^{\circ}\text{C}</math>) i Europa.

RAKENTAMISMÄÄRÄYKSET

Yksikön saa asentaa ja huoltaa vain valtuutettu henkilö IEE-säännösten, rakentamismääräysten, rakentamisstandardien (Skotlanti) (konsolidointi), rakentamismääräysten (Pohjois-Irlanti), paikallisten vesilakien, Health & Safety Document 63S -asiakirjan (The Electricity at Work Regulations 1989), IS 813 -ohjeiden (Irlanti) ja muiden paikallisten määräysten mukaisesti.

Noudata asiaan liittyviä standardeja:

BS EN 14511: Huoneiden lämmitykseen ja jäädytykseen käytettäville lämpöpumpuille asetettavat vaatimukset.

BS EN 378: Lämpöpumppujen turvallisuus- ja ympäristövaatimukset.

BS EN 14324: Kovajuottaminen.

BS 1306: Kuparista ja kupariseoksista valmistettujen paineputkistojen erittelyt.

The Health and Safety at Work Act 1974

The Management of Health and Safety at Work Regulations 1999

The Construction (Health, Safety and Welfare) Regulations 1996

The Construction (Design and Management) Regulations 1994

The Lifting Operations and Lifting Equipment Regulations 1998

Ellei erityisiä ohjeita ole, tulee noudattaa yleistä käytäntöä.



Tietoa tämän tuotteen ja sen paristojen hävittämisestä

JOS HALUAT HÄVITTÄÄ TÄMÄN TUOTTEEN TAI SEN PARISTOT, ÄLÄ HEITÄ SEKAJÄTTEIDEN JOUKKOON! EI SAA MYÖSKÄÄN HÄVITTÄÄ POLTTAMALLA!

Käytetty elektroniikka, elektroniikkatarvikkeet ja paristot tulee aika kerätä ja lajitella ERIKSEEN paikallisen lain määrittelemällä tavalla.

Lajittelu edistää ympäristöystävällistä jätteiden käsittelyä, materiaalien kierrätystä ja minimoi lopullisen jätteen määrän. VIRHEELLINEN HÄVITTÄMINEN voi olla vaarallista terveydelle ja ympäristölle tiettyjen aineiden johdosta. Vie KÄYTETTY ELEKTRONIIKKA paikalliseen, yleensä kunnan ylläpitämään, keräyspisteeseen.

Poista KÄYTETYT PARISTOT laitteista ja vie ne paristojen keräyspisteeseen; yleensä sama paikka, jossa uusia paristoja myydään.

Mikäli olet epävarma oikeasta hävittämistavasta, ota yhteyttä paikalliseen viranomaiseen tai jälleenmyyjään ja kysy apua.

VAIN KÄYTTÄJILLE EUROOPAN UNIONIN ALUEELLA JA JOISSAKIN MUISSA MAISSA, ESIMERKIKSI NORJASSA JA SVEITSISSÄ. Osallistumisenne jätteiden erotteluun on säädetty laissa.

Yllä oleva symboli elektronisissa laitteissa ja paristoissa (tai niiden pakkauksissa) muistuttaa käyttäjiä tästä.

Jos symbolin alla on merkintä 'Hg' tai 'Pb', tämä tarkoittaa, että paristo sisältää jäämiä elohopeasta (Hg) tai lyijystä (Pb).

YKSITYISTALOUKSIA pyydetään käyttämään olemassa olevia kierrätysasemia käytetyille elektroniikalle ja paristoille. Paristoja kerätään niiden myyntipisteissä. Palautus on maksutonta.

Mikäli laitetta on käytetty LIIKETOIMINTATARKOITUKSESSA, ota yhteyttä BOSCH-myyntiliikkeeseen, joka ohjeistaa laitteen kierrättämiseen liittyvissä asioissa. Kertyvät kierrätyskustannukset saatetaan veloittaa. Paikallinen keräyspiste saattaa ottaa vastaan pienet laitteet (ja pienet määrät). Espanja: Ota yhteyttä perustettuun keräysjärjestelmään tai paikalliseen viranomaiseen kierrättääksesi käytetyt laitteet.

Sisältää fluorattuja Kioton sopimuksen mukaisia kasvihuonekaasuja (R410A, Global warming potential 1975)

Yli 8-vuotiaat lapset ja fyysisesti, sensorisesti tai henkisesti rajoittuneet tai kokemattomat henkilöt voivat käyttää tätä laitetta, jos heidät on koulutettu käyttämään laitetta turvallisesti ja he ymmärtävät käyttämisen aiheuttamat vaarat.

SISÄLLYS

| | |
|---|----|
| • TURVALLISUUSOHJEET | 1 |
| • OSIEN NIMET | 2 |
| • KAUKOSÄÄTIMEN KÄYTTÖ | 4 |
| • ILMANPUHDISTUSSUODATIN | 5 |
| • ENERGIANSÄÄSTÖVIHJEITÄ | 5 |
| • PERUSKÄYTTÖ | 6 |
| • KOJETAULU 5 | 7 |
| • KÄYTTÖ TÄYDELLÄ TEHOLLA | 7 |
| • ILMAVIRRAN SUUNNAN SÄÄTÄMINEN | 8 |
| • PLASMACLUSTER-KÄYTTÖ | 9 |
| • ITSEPUHDISTUS | 9 |
| • POISKYTKENTÄ TUNNIN PÄÄSTÄ -AJASTIN .. | 10 |
| • AJASTINKÄYTTÖ | 10 |
| • 10 °C -KÄYTTÖ | 12 |
| • VARATILA | 12 |
| • KUNNOSSAPITO | 13 |
| • LISÄTIETOJA KÄYTTÄMISESTÄ | 14 |
| • ENNEN YHTEYDEN OTTAMISTA HUOLTOON... 15 | |

TURVALLISUUSOHJEET

VAROITUS

- Älä vedä virtajohdosta tai väännä sitä. Vertajohdon vetäminen ja väärinkäyttö voivat vaurioittaa laitetta ja aiheuttaa sähköiskun.
- Älä altista kehoasi ulospuhallusilmalle pitkiä aikoja suoraan. Muutoin terveytesi voi vaarantua.
- Kun lämpöpumppua käytetään tiloissa, joissa oleskelee vauvoja, lapsia, vanhuksia, vuodepotilaita tai vammaisia, on varmistettava, että huone-ilmäpöytä on sopiva.
- Älä koskaan työnnä esineitä laitteeseen. Jos esineitä työnnetään laitteeseen, sen nopeasti pyörivät sisäiset puhaltimet voivat aiheuttaa loukkaantumisen.
- Ilmalämpöpumppu on maadoitettava. Älä liitä maadoitusjohtoa kaasuputkeen, vesiputkeen, ukkosenjohdattimeen tai puhelimen maadoitusjohtoon. Riittämätön maadoitus voi aiheuttaa sähköiskun.
- Jos lämpöpumpun toiminta on epänormaalia (jos se esimerkiksi haisee palaneelta), keskeytä käyttö välittömästi ja sammuta laite virrankatkaisimesta.
- Laite on asennettava paikallisten määräysten mukaisesti. Virheelliset kaapeloinnit voivat saada virtajohdon, pistokkeen ja pistorasian ylikuumentumaan ja aiheuttamaan tulipalon.
- Jos virtajohto vahingoittuu, se on vaaratilanteiden ehkäisemiseksi aina vaihdettava uuteen valtuutetussa huoltokorjaamossa. Työn voi tehdä myös koulutettu asentaja. Vaihdoissa saa käyttää vain valmistajan määrittämää virtajohtoa.

- Älä roiskuta tai kaada vettä suoraan laitteen päälle. Vesi voi aiheuttaa sähköiskun tai laitteen vaurioitumisen.
- Älä yritä asentaa/purkaa/korjata laitetta itse. Virheellinen työ voi aiheuttaa esimerkiksi sähköiskun, vesivuodon tai tulipalon. Käännä laitteen asentamisessa/purkamisessa/korjaamisessa jälleenmyyjän tai pätevän huoltokorjaajan puoleen.

HUOMIO

- Tuuleta tilaa ajoittain avaamalla ikkuna tai ovi, etenkin jos käytössä on kaasulla toimivia laitteita. Riittämätön ilmanvaihto voi aiheuttaa hapenpuutteen.
 - Älä koske painikkeisiin märin käsin. Muutoin voi aiheutua sähköisku.
 - Turvallisuussyistä käänny virrankatkaisin pois päältä, kun laitetta ei käytetä pitkään aikaan.
 - Tarkista ulkoyksikön teline ajoittain kulumisen varalta ja varmista, että se on tukevasti paikallaan.
 - Älä laita mitään ulkoyksikön päälle tai astu sen päälle. Putoamisesta voi aiheutua esine- tai henkilövahinkoja.
 - Tämä laite on tarkoitettu asuinkäyttöön. Älä käytä laitetta muihin tarkoituksiin, kuten kennelin, kasvihuoneen tai eläinsuojan lämmittämiseen.
 - Älä laita yksikön päälle vedellä täytettyä astiaa. Jos laitteeseen menee vettä, se saattaa vaurioittaa sähköeristeitä ja aiheuttaa sähköiskun.
 - Älä tuki ilman sisäänmeno- tai ulostuloaukkoja laitteessa. Ilma-aukkojen tukkiminen voi haitata laitteen toimintaa tai aiheuttaa vaurioita.
 - Varmista ennen puhdistus- ja huoltotoimien tekemistä, että laite on sammutettu ja virrankatkaisin on pois päältä. Laitteen sisällä pyörivät puhallin voi aiheuttaa vahinkoja.
 - Lapset eivät saa puhdistaa tai huoltaa laitetta ilman valvontaa.
 - Kytke ilmalämpöpumppu sellaiseen virtalähteeseen, jonka jännite ja taajuus vastaavat laitteen arvoja. Jännitteeltään ja taajuudeltaan vääränlaisen virtalähteen käyttö voi vaurioittaa laitetta ja aiheuttaa tulipalon.
 - Älä asenna laitetta sellaiseen paikkaan, missä se voi altistua kaasuvuodoille. Kaasuvuoto voi aiheuttaa tulipalon.
- Asenna laite paikkaan, jossa ilmassa on mahdollisimman vähän pölyä, höyryä ja kosteutta.
- Varmista, että tyhjennysletku on sijoitettu siten, että vesi valuu pois hallitusti. Riittämätön vedenpoisto voi aiheuttaa esimerkiksi huoneen tai huonekalujen kastumisen.
 - Varmista sähköiskujen välttämiseksi, että laitteeseen on asennettu vuotoyksikön tai virrankatkaisimen, jos asennuspaikka vaatii sitä.

OSIEN NIMET

SISÄYKSIKKÖ

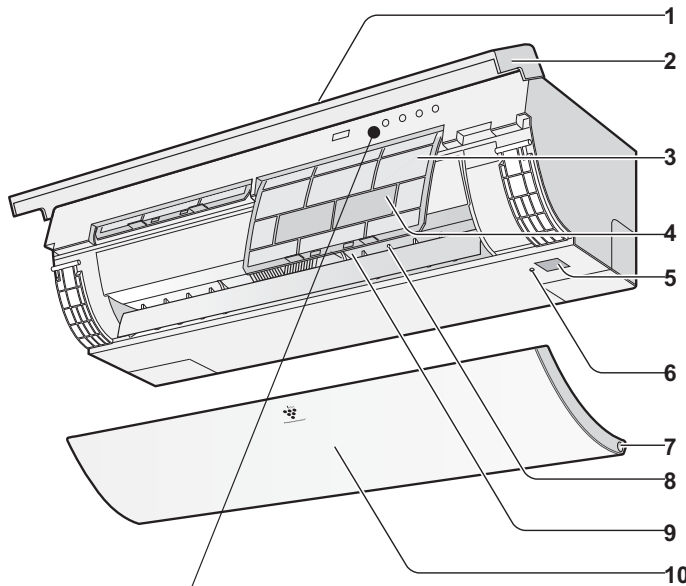

- 1 Ilmanotto
- 2 Suodattimen kansi
- 3 Ilmansuodatin
- 4 Ilmanpuhdistussuodatin
- 5 Vastaanottimen ikkuna
- 6 VARA-painike
- 7 Vapautuspainike
- 8 Ilmanohjaus vaakasuunnassa
- 9 Ilmanpoisto
- 10 Avattava paneeli

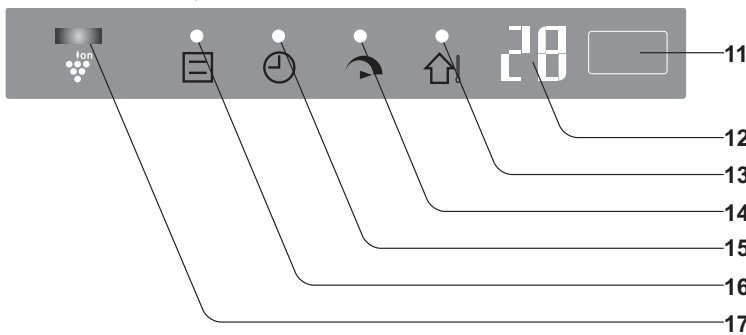

- 11 Vastaanottimen ikkuna
- 12 LÄMPÖTILA
- 13 Ulkolämpötilan merkkivalo (vihreä )
- 14 TÄYSI TEHO -merkkivalo (vihreä )
- 15 AJASTIN-merkkivalo (oranssi )
- 16 VIRTA-merkkivalo (punainen )
- 17 PLASMACLUSTER-merkkivalo (sininen )

ULKOYKSIKKÖ

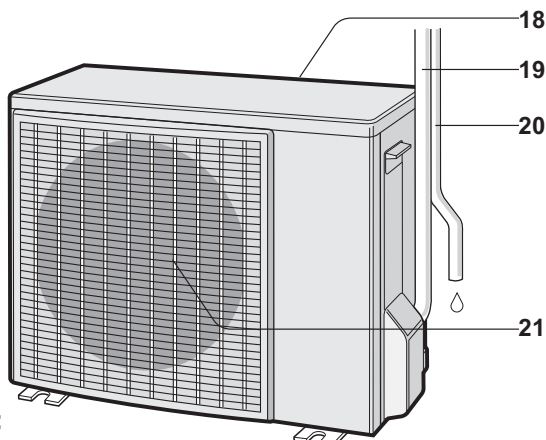

- 18 Ilmanotto
- 19 Kylmäaineputki ja väliletku
- 20 Vedenpoistoletku
- 21 Ilmanpoisto

HUOMIO:

Laitteen ulkonäkö voi poiketa hie man kuvista.

KAUKOSÄÄDIN

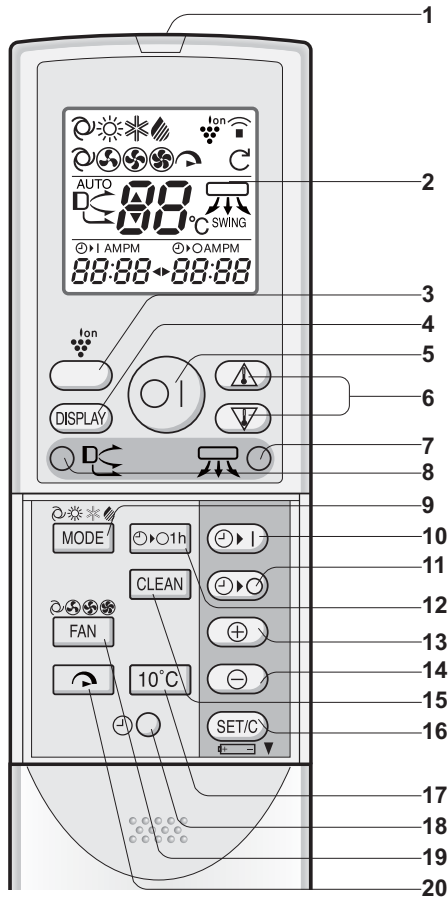

- 1 LÄHETIN
- 2 NÄYTTÖ
- 3 PLASMACLUSTER-painike
- 4 NÄYTTÖ-painike
- 5 ON/OFF-painike
- 6 TERMOSTAATTI-painike
- 7 ILMANOHJAUS VAAKASUUNNASSA -painike
- 8 ILMANOHJAUS PYSTYSUUNNASSA -painike
- 9 TILA-painike
- 10 KÄYNNISTYSAJASTIN-painike
- 11 PYSÄYTYSAJASTIN-painike
- 12 POISKYTKENTÄ TUNNIN PÄÄSTÄ -painike
- 13 KELLON SÄÄTÖ ETEENPÄIN -painike
- 14 KELLON SÄÄTÖ TAAKSEPÄIN -painike
- 15 ITSEPUHDISTUS-painike
- 16 AJASTUKSEN ASETUS/PERUUTUS-painike
- 17 10 °C -painike
- 18 KELLO-painike
- 19 PUHALLIN-painike
- 20 TÄYSI TEHO -painike
- 21 TÄYSI TEHO -merkki
- 22 TILA-merkit

: AUTO.

: JÄÄHDYTYKSEN MERKKI

: LÄMMITYKSEN MERKKI

: KUIVAUKSEN MERKKI

- 23 PUHALTIMEN NOPEUS -merkit

: AUTO.

: HIDAS

: PEHMEÄ

: NOPEA

- 24 ILMANOHJAUS PYSTYSUUNNASSA -merkki

- 25 KÄYNNISTYSAJASTIN -osoitin / KELLO
Ilmaisee ajastetun tai nykyisen ajan.

- 26 LÄMPÖTILA

- 27 PLASMACLUSTER-merkki

- 28 LÄHETYS-merkki

- 29 ITSEPUHDISTUS-merkki

- 30 ILMANOHJAUS VAAKASUUNNASSA -merkki

- 31 PYSÄYTYSAJASTIN-osoitin

Ilmaisee pysäytysajan tai yhden tunnin ajastuksen.

KAUKOSÄÄTIMEN NÄYTTÖ

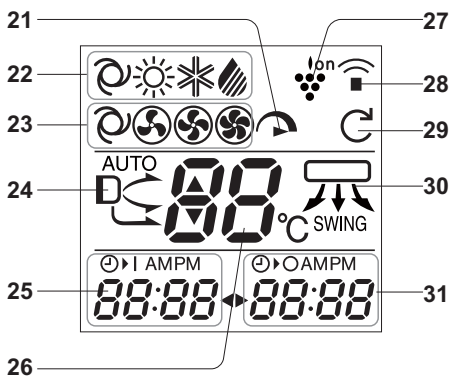

KAUKOSÄÄTIMEN

PARISTOJEN ASETTAMINEN PAIKALLEEN

Käytä kahta AAA (R03) -kokoista paristoa.

- 1 Irrota kaukosäätimen luukku.**
- 2 Aseta paristot paikoilleen napaisuuden suhteen oikein päin.**
 - Näyttöön tulee teksti AM 6:00, kun paristot on asetettu kunnolla paikoilleen.
- 3 Aseta kansi takaisin paikalleen.**

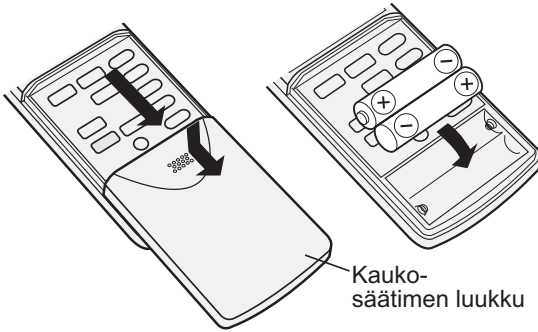

HUOMIO:

- Normaalikäytössä paristot kestävät noin vuoden.
- Vaihda aina molemmat paristot samalla kertaa ja varmista, että ne ovat samaa tyyppiä.
- Jos kaukosäädin ei toimi kunnolla paristojen vaihtamisen jälkeen, irrota ne ja aseta ne takaisin paikalleen 30 sekunnin kuluttua.
- Jos laite on pitkään käyttämättömänä, poista paristot kaukosäätimestä.

KELLONAJAN ASETTAMINEN

Kellolle voidaan valita kaksi näyttötilaa: 12 ja 24 tunnin näyttö.

Esimerkki: kello 17:00

| Kello | Näyttö |
|------------------|---------|
| 12 tunnin näyttö | PM 5:00 |
| 24 tunnin näyttö | 17:00 |

- 1 12 tunnin näyttö valitaan painamalla KELLO-painiketta kerran.**
24 tunnin näyttö valitaan painamalla KELLO-painiketta kaksi kertaa.
- 2 Aseta kellonaika KELLON SÄÄTÖ ETEENPÄIN- ja TAAKSEPÄIN-painikkeilla.**
 - Kun painiketta pidetään painettuna, kellonaika säätyy nopeasti eteen- tai taaksepäin.

KAUKOSÄÄTIMEN KÄYTTÄMINEN

Suuntaa kaukosäädin kohti laitteen vastaanottoikkunaa ja paina haluamaasi painiketta. Laitteesta kuuluu äänimerkki, kun signaali on vastaanotettu.

- Varmista, että kaukosäätimen ja laitteen välissä ei ole esteitä.
- Signaalin kantama on enintään 7 metriä.

HUOMIO:

- Varmista, että vastaanottoikkuna ei ole suorassa auringonpaisteessa. Auringonpaiste voi häiritä toimintaa.
- Tietyt loisteputkivalaisimet voivat häiritä signaalia, jos ne ovat samassa huoneessa.
- Älä jätä kaukosäädintä suoraan auringonpaisteeseen tai lämmönlähteen läheisyyteen. Suojaa laitetta ja kaukosäädintä kosteudelta ja iskuilta.
- Kellonaikaa ei voi säätää, kun ajastin on toiminnassa.

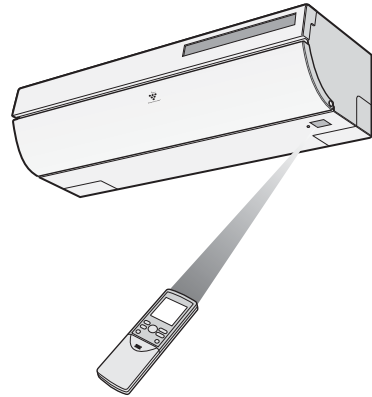

- 3 Paina VAHVISTUS/PERUUTUS-painiketta.**

- Kaksoispiste (:) vilkkuu, kun kello toimii.

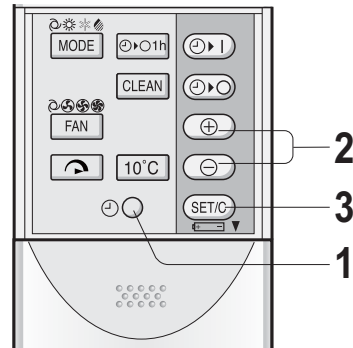

HUOMIO:

- Kellonaikaa ei voi säätää, kun ajastin on toiminnassa.

ILMANPUHDISTUSSUODATIN 5

Ilmanpuhdistussuodattimet poistavat pölyä ja tupakansavua ilmasta, joten ilma raikastuu.

1 Ilmansuodattimien irrottaminen

- 1 Avaa suodattimien kansi.
- 2 Irrota suodattimet painamalla niitä ylöspäin.
- 3 Irrota suodattimet vetämällä niitä alaspäin.

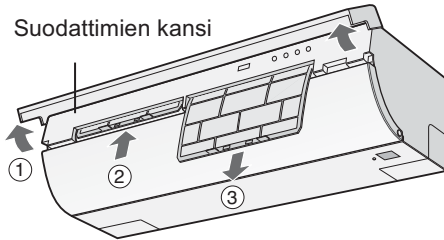

2 Aseta ilmanpuhdistussuodatin pysäyttimien alle.

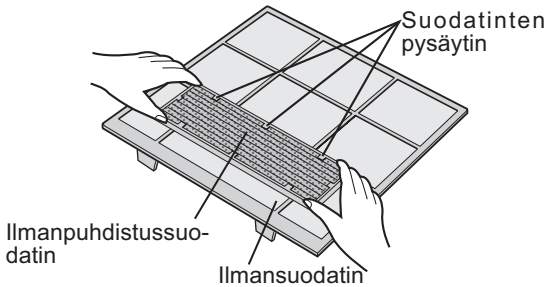

3 Ilmansuodattimien asettaminen takaisin paikoilleen

- 1 Aseta ilmansuodattimet takaisin alkuperäisille paikoilleen.
- 2 Sulje suodattimien kansi.

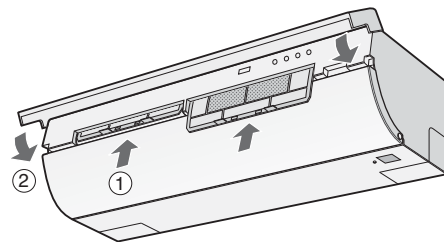

Varotoimet:

- Suodattimet toimitetaan muovipussissa, jotta niiden pölynkeräysteho säilyy.
- Avaa pakkaus vasta kun suodattimet asetetaan paikoilleen. Muutoin niiden käyttöikä voi lyhentyä.
- Älä altista suodattimia suoralle auringonpaisteelle. Muutoin ne voivat vaurioitua.

ENERGIANSÄÄSTÖVIHJEITÄ

Jäljempänä esitetään muutamia helppoja tapoja säästää energiaa lämpöpumppua käytettäessä.

SÄÄDÄ SOPIVA LÄMPÖTILA

- Energiankulutus kasvaa, jos lämpötila säädetään tarpeettoman korkeaksi tai matalaksi.

VÄLTÄ SUORAA AURINGONPAISTETTA JA VETOA

- Suoran auringonpaisteen ehkäiseminen vähentää energiankulutusta jäähdyttämisen aikana.
- Sulje ovet ja ikkunat jäähdytyksen ja lämmityksen aikana.

SÄÄDÄ ILMAVIRTAUS OIKEIN, JOTTA ILMA KIERTÄÄ MAHDOLLISIMMAN HYVIN

PIDÄ SUODATTIMET PUHTAINA, JOTTA LAITE TOIMII MAHDOLLISIMMAN TEHOKKAASTI

HYÖDYNNÄ AJASTUSTA

KATKAISE VIRTA, KUN LAITETTA EI KÄYTETÄ PITKÄÄN AIKAAN

- Laite kuluttaa hieman energiaa, vaikka se ei ole toiminnassa.

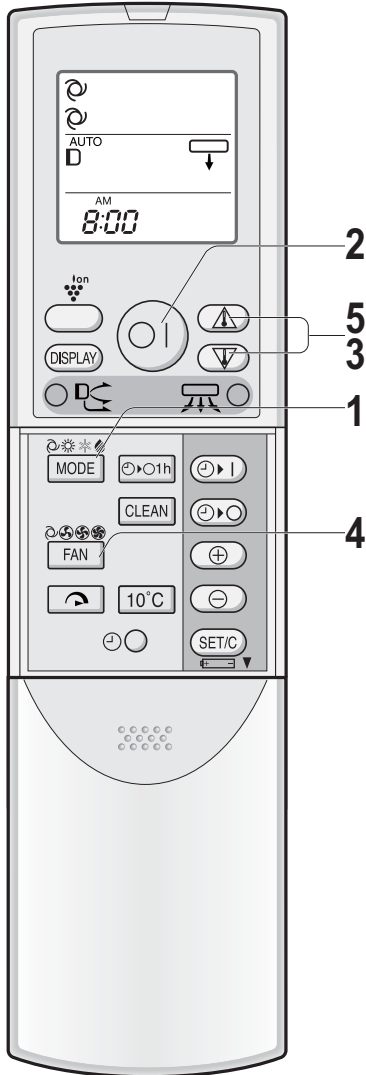

1 Valitse käyttötila painamalla TILA-painiketta.

AUTOMAATTINEN LÄMMITYS JÄÄHDYTYKSI KUIVAUS

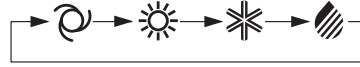

2 Käynnistä laite painamalla ON/OFF-painiketta.

- Virran punainen merkkivalo () syttyy.

3 Säädä haluttu lämpötila TERMOSTAATTI-painikkeella.

AUTOMAATTINEN/KUIVAUS-TILA

- Lämpötilaa voi muuttaa enintään $\pm 2^\circ\text{C}$ automaattisesti asetetusta lämpötilasta.

(Esimerkki: 1°C korkeampi)

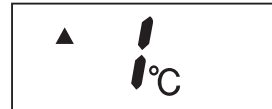

(Esimerkki: 2°C matalampi)

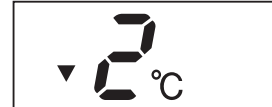

JÄÄHDYTYKSI/LÄMMITYKSI-TILA

- Lämpötila voidaan valita alueelta $18 - 32^\circ\text{C}$.

4 Säädä haluttu puhaltimen nopeus PUHALLIN-painikkeella.

AUTOMAATTINEN PEHMEÄ HIDAS NOPEA



- KUIVAUS-tilassa puhaltimen nopeus on säädetty valmiiksi AUTOMAATTINEN-tilaan, eikä sitä voi muuttaa.

5 Voit sulkea laitteen painamalla virtapainiketta.

- Virran punainen merkkivalo () sammuu.

AUTOMAATTINEN TILA

Kun laite käynnistetään AUTOMAATTINEN-tilassa, lämpötila ja käyttötila valitaan automaattisesti sisälämpötilan ja ulkolämpötilan perusteella.

- Jos ulkolämpötila muuttuu käytön aikana, lämpötila-asetus muuttuu automaattisesti kaaviossa näkyvällä tavalla.

Tilat ja lämpötila-asetukset

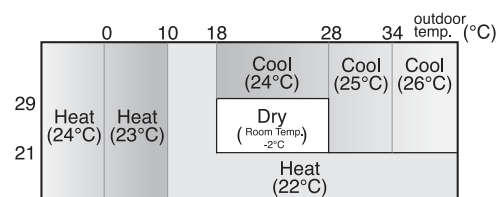

indoor temp. (°C) Suluissa näkyvät luvut ovat lämpötila-asetuksia.

KOJETAULU 5

Kun painat NÄYTTÖ-painiketta, tiedot vaihtuvat näytössä.

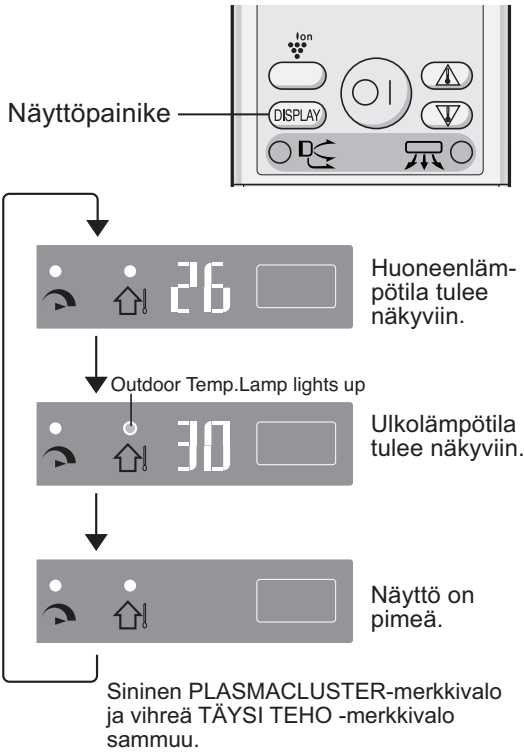

HUOMIO:

- Näytössä näkyvät lämpötilat ovat summittaisia. Ne voivat poiketa todellisesta lämpötilasta.
- näkyy näytössä, kunnes lämpötilat on tunnistettu.
- Jos laite ei ole toiminnassa, huoneen lämpötila näkyy näytössä 5 sekuntia.
- Itsepuhdistamisen aikana kojetaulussa näkyy jäljellä oleva aika. Huoneessa ja ulkona vallitseva lämpötila eivät näy, vaikka painat NÄYTTÖ-painiketta.
- Lämpötila-alue

Huoneenlämpötila

| Lämpötilan ilmaisin | Huoneenlämpötila |
|---------------------|------------------|
| H ₁ | Yli 40 °C |
| 0~40 | 0 - 40 °C |
| L ₀ | Alle 0 °C |

Ulkolämpötila

| Lämpötilan ilmaisin | Ulkolämpötila |
|---------------------|---------------|
| H ₁ | Yli 45 °C |
| -19~45 | -19 - 45 °C |
| 25~20 * | -25 - 20 °C |
| L ₀ | Alle -25 °C |

*Miinusmerkki ei näy.

KÄYTTÖ TÄYDELLÄ TEHOLLÄ

Lämpöpumppu toimii täydellä teholla, jotta huone jäähtyy tai lämpenee nopeasti.

1 Paina TÄYSI TEHO -painiketta uudelleen.

- Kaukosäätimessä näkyy "☺".
- Lämpötilanäyttö sammuu.
- Laitteen vihreä TÄYSI TEHO -merkkivalo (☺) syttyy.

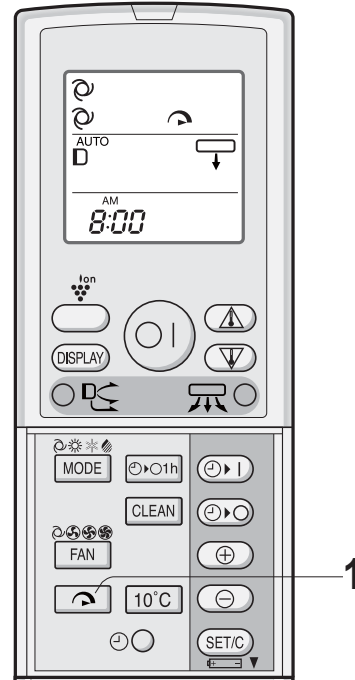

PERUUTTAMINEN

Paina TÄYSI TEHO -painiketta uudelleen.

- Laitteen vihreä TÄYSI TEHO -merkkivalo (☺) sammuu.

HUOMIO:

- TÄYSI TEHO -käyttötilassa ei voi säätää lämpötilaa tai puhallinnopeutta.
- TÄYSI TEHO -käyttötila peruutetaan automaattisesti tunnin kuluttua, ja laite palautuu alkuperäisasetuksiin. Laitteen vihreä TÄYSI TEHO -merkkivalo (☺) sammuu.

ILMAVIRRAN SUUNNAN SÄÄTÄMINEN

ILMANOHJAUS PYSTYSUUNNASSA

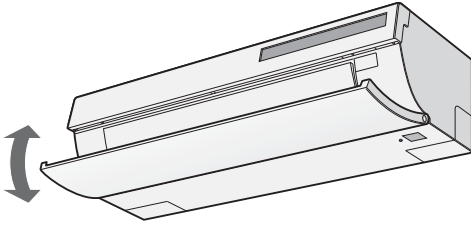

1 Voit säätää ilmavirran suuntaa painamalla **ILMANOHJAUS PYSTYSUUNNASSA** -painiketta.

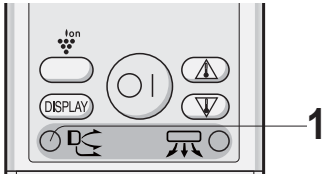

AUTOMAATTINEN-tila

AUTOMAATTINEN ohjataan alaspäin



LÄMMITYS-tila

AUTOMAATTINEN ohjataan ylöspäinohjataan alaspäin alaspäin

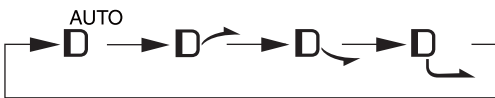

JÄÄHDYTYKSI/KUIVAUS-tila

AUTOMAATTINEN ohjataan ylöspäin ohjataan alaspäin



ILMANOHJAUS VAAKASUUNNASSA

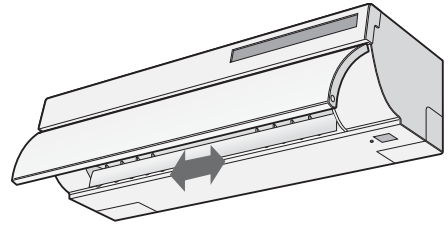

1 Voit säätää ilmavirran suuntaa painamalla **ILMANOHJAUS VAAKASUUNNASSA** -painiketta.

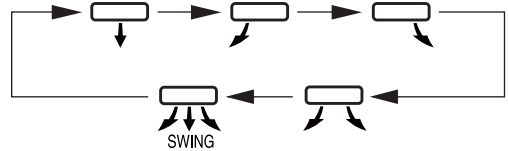
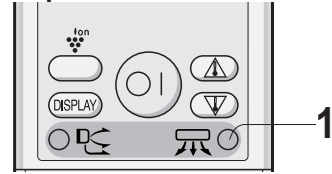

HUOMIO:

Älä koskaan yritä säätää ilmavirtaa avaamalla paneeli ja kääntämällä säleikköä käsin.

- Muutoin voi aiheutua toimintahäiriö.

ILMAVIRRAN SUUNNAN SÄÄTÄMINEN AUTOMAATTISESTI

JÄÄHDYTYKSI-tila

Ilmaa ohjataan alaspäin 10 minuutin ajan ja tämän jälkeen ylöspäin, jotta kylmää ilmaa virtaa kattoon.

LÄMMITYS-tila

Kun lähtevä ilma on kylmää, sitä ohjataan taaksepäin. Kun ilma on lämmennyt, sitä ohjataan alaspäin.

KUIVAUS-tila

Ilmaa ohjataan ylöspäin.

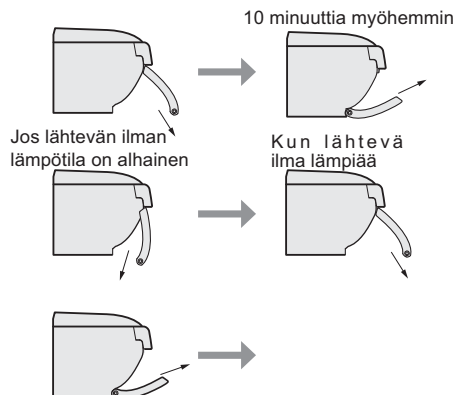

PLASMACLUSTER-KÄYTTÖ

Huoneeseen vapautuu Plasmacluster-ioneja, jotta homeitiöiden, virusten ja allergiaa aiheuttavien hiukkasten määrä ilmassa vähenee.

1 Paina PLASMACLUSTER-painiketta käytön aikana.

- Kaukosäätimessä näkyy "lon".
- Sininen PLASMACLUSTER-merkkivalo syttyy.

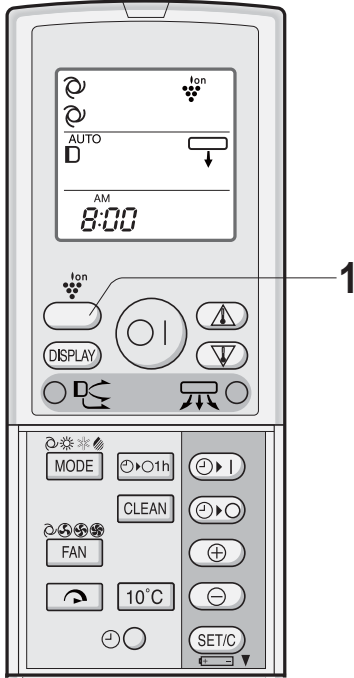

PERUUTTAMINEN

Paina PLASMACLUSTER-painiketta uudelleen.

- Laitteen PLASMACLUSTER-merkkivalo sammuu.

HUOMIO:

- PLASMACLUSTER-käyttö tallennetaan muistiin ja aktivoidaan uudelleen, kun lämpöpumppu seuraavan kerran kytketään päälle.
- Voit käyttää Plasmacluster-toimintoa pelkän puhalluksen aikana painamalla PLASMACLUSTER-painiketta, kun laite ei ole käynnissä. Kaukosäätimen tila-merkki sammuu, eikä puhaltimen nopeutta voi muuttaa AUTO-tilaan.

ITSEPUHDISTUS

Itsepuhdistus ehkäisee homesienten kasvua Plasmacluster-ionien avulla ja kuivaa laitteen sisäosat. Käytä tätä toimintoa vuodenaikojen vaihtuessa.

1 Paina ITSEPUHDISTUS-painiketta, kun laite ei ole käynnissä.

- Kaukosäätimessä näkyy "C".
- Laitteen PLASMACLUSTER-merkkivalo sammuu.
- Laite pysähtyy 40 minuutin kuluttua.
- Jäljellä oleva aika näkyy sisäyksikön lämpötilaimmaisimessa minuuhtein.

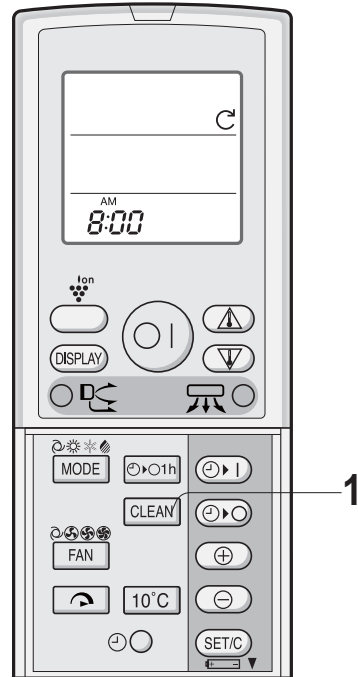

PERUUTTAMINEN

Paina ITSEPUHDISTUS-painiketta.

- Laitteen PLASMACLUSTER-merkkivalo sammuu.

HUOMIO:

- Lämpötilaa, puhaltimen nopeutta, ilmavirran suuntaa tai ajastinta ei voi säätää itsepuhdistuksen aikana
- Jo kasvanutta homeetta ei voi poistaa tällä toiminnolla.

POISKYTKENTÄ TUNNIN PÄÄSTÄ

Kun **POISKYTKENTÄ TUNNIN PÄÄSTÄ** on asetettu, laite sammuu automaattisesti tunnin kuluttua.

1 Paina **POISKYTKENTÄ TUNNIN PÄÄSTÄ** -painiketta.

- Kaukosäätimessä näkyy "ih".
- Laitteen oranssi **AJASTIN**-merkkivalo (⌚) syttyy.

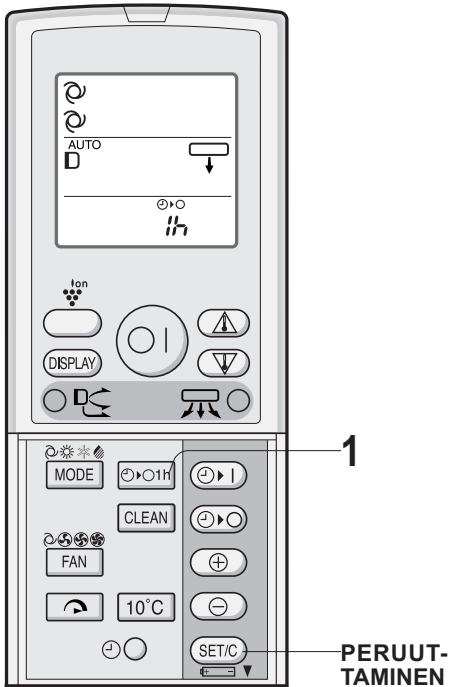

PERUUTTAMINEN

Paina **VAHVISTUS/PERUUTUS**-painiketta.

- Laitteen oranssi **AJASTIN**-merkkivalo (⌚) sammuu.

HUOMIO:

- **POISKYTKENTÄ TUNNIN PÄÄSTÄ** on ensisijainen **KÄYNNISTYSAJASTIN**- ja **PYSÄYTYSAJASTIN** -toimintoihin nähden.
- Jos **POISKYTKENTÄ TUNNIN PÄÄSTÄ** on asetettu, kun laite ei ole ollut käytössä, laite toimii aiemmin asetetuilla säädöillä tunnin ajan.
- Jos haluat käyttää laitetta tunnin ajan ennen pois-kytkennän ottamista käyttöön tunnin päästä, paina **POISKYTKENTÄ TUNNIN PÄÄSTÄ** -painiketta uudelleen.
- **KÄYNNISTYSAJASTIN** ja/tai **PYSÄYTYSAJASTIN** -asetukset on määritetty, **AJASTIMEN NOLLAUS** -painike poistaa kaikki asetukset.

AJASTINKÄYTTÖ

Tarkista ennen ajastimen käyttämistä, että aika on asetettu oikein.

PYSÄYTYSAJASTIN

1 Paina **PYSÄYTYSAJASTIN**-painiketta (⌚).

2 **PYSÄYTYSAJASTIN**-merkkivalo vilkkuu. Aseta haluttu aika **KELLON SÄÄTÖ ETEENPÄIN**- ja **TAAKSEPÄIN**-painikkeilla.

Ajan voi asettaa 10 minuutin portain.

3 Paina **VAHVISTUS/PERUUTUS**-painiketta.

- Laitteen oranssi **AJASTIN**-merkkivalo (⌚) syttyy.

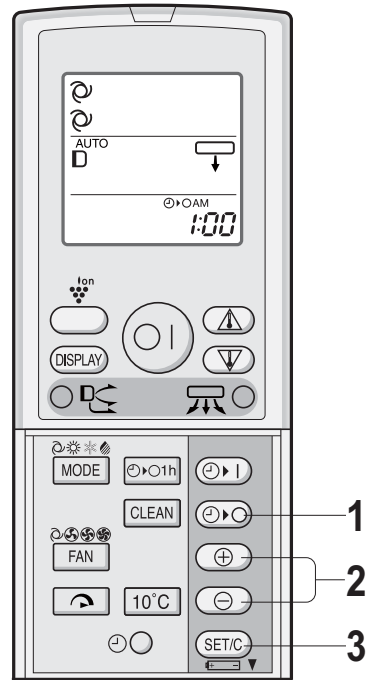

PYSÄYTYSAJASTIMEN KÄYTTÄMINEN

Kun **PYSÄYTYSAJASTIN** on aktivoitu, lämpötila-asetus säädetään automaattisesti, jottei huoneessa ole liian lämmin eikä kylmä nukkuessasi (yötoiminto).

JÄÄHDYTYKSI/KUIVAUS-tila:

- Tunnin kuluttua ajastuksen alkamisesta lämpötila-asetusta nostetaan 1 °C.

LÄMMITYS-tila:

- Tunnin kuluttua ajastuksen alkamisesta lämpötila-asetusta lasketaan 3 °C.

KÄYNNISTYSAJASTIN KÄYTTÖSSÄ

- 1** Paina KÄYNNISTYSAJASTIN-painiketta (⏸ |).
- 2** AJASTIN-merkkivalo vilkkuu. Aseta haluttu aika KELLON SÄÄTÖ ETEENPÄIN- ja TAAKSEPÄIN-painikkeilla.
Ajan voi asettaa 10 minuutin portain.
- 3** Paina VAHVISTUS/PERUUTUS-painiketta.
 - Laitteen oranssi AJASTIN-merkkivalo (⏸) syttyy.
- 4** Valitse käyttötila.

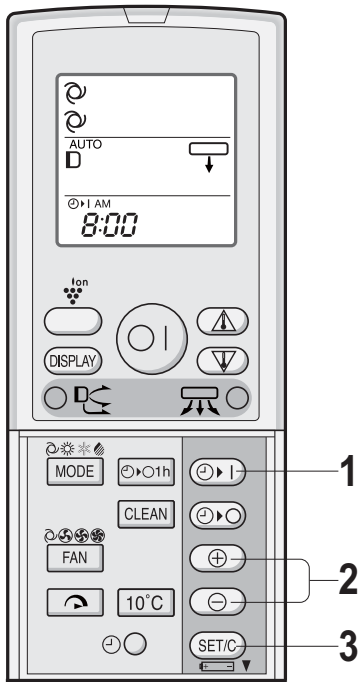

HUOMIO:

- Laite käynnistyy ennen asetettua aikaa, jotta huone ehtii saavuttaa halutun lämpötilan ohjelmoituun aikaan mennessä. (herätystoiminto).

AJASTUKSEN PERUUTTAMINEN

Paina VAHVISTUS/PERUUTUS-painiketta.

- Laitteen oranssi AJASTIN-merkkivalo (⏸) sammuu.
- Nykyinen aika näkyy kaukosäätimessä.

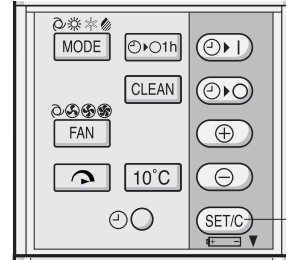

PERUUTTAMINEN

HUOMIO:

- Jos KÄYNNISTYSAJASTIN, PYSÄYTYSAJASTIN tai POISKYTKENTÄ TUNNIN PÄÄSTÄ on asetettu, AJASTIMEN NOLLAUS -painikkeen painaminen poistaa kaikki asetukset.

AIKA-ASETUSTEN MUUTTAMINEN

Peruuta AJASTIN-asetus ja säädä se uudelleen.

KÄYNNISTYS- JA PYSÄYTYSAJASTIMIEN YHDISTÄMINEN

Käynnistys- ja pysäytysajastimia voi käyttää yhdessä.

Esimerkki:

Pysäyttäminen kello 23.00 ja käynnistäminen siten, että huoneessa vallitsee haluttu lämpötila kello 7.00.

- 1** Säädä PYSÄYTYSAJASTIN-asetukseksi kello 23:00.
- 2** Säädä KÄYNNISTYSAJASTIN-asetukseksi kello 7:00.

Nuoli (◀ tai ▶) käynnistysajan ja pysäytysajan välillä osoittaa, kumpi asetusta voidaan ensin.

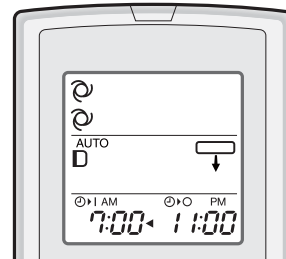

HUOMIO:

- Käynnistysajan ja pysäytysajan ajastinta ei voi ohjelmoida käyttämään laitetta eri lämpötiloilla tai eri asetuksilla.
- Voit itse valita, kumpi aika-asetus aktivoidaan ensin.

10 °C KÄYTTÖ

Ilmalämpöpumppu lämmittää huoneen 10-asteiseksi.

- 1** Paina TILA-painiketta ja valitse LÄMMITYS-tila.
- 2** Käynnistä LÄMMITYS-toiminto painamalla ON/OFF-painiketta.
- 3** Paina 10° C -painiketta.
 - Kaukosäätimessä näkyy "10°C".

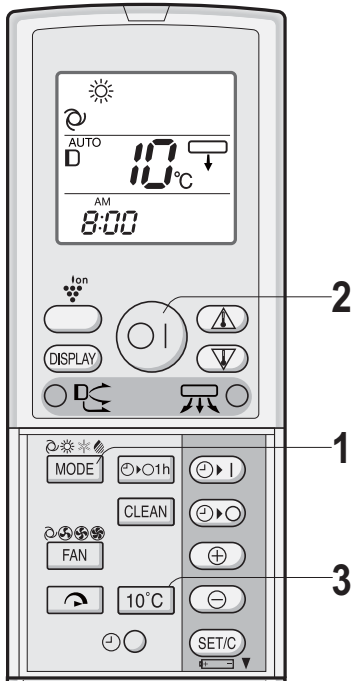

PERUUTTAMINEN

Paina 10° C -painiketta uudelleen.

HUOMIO:

- 10 °C -käyttö ei ole valittavissa, kun lämmitys aktivoituu automaattisesti AUTOMAATTINEN-tilassa.

VARATILA

Käytä tätä tilaa, kun kaukosäädin ei ole käytettävissä.

KÄYNNISTÄMINEN

Paina VARA-painiketta.

- Virran punainen merkkivalo (☐) syttyy ja laite käynnistyy AUTOMAATTINEN-tilassa.
- Puhaltimen nopeus ja lämpötila-asetus asetetaan AUTOMAATTINEN-tilaan.

SAMMUTTAMINEN

Paina VARA-painiketta uudelleen.

- Virran punainen merkkivalo (☐) sammuu.

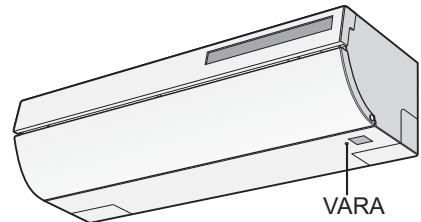

KUNNOSSAPITO

ENNEN KUNNOSSAPITOA

Varmista ennen huoltotoimien tekemistä, että virta on katkaistu siitä.

- 1 **Katkaise laitteesta virta.**
- 2 **Kun avautuva paneeli on sulkeutunut kokonaan, odota vähintään 15 sekuntia ja katkaise virta.**

SUODATTIMIEN PUHDISTAMINEN

Ilmansuodattimet on puhdistettava kahden viikon välein.

- 1 **Katkaise laitteesta virta.**
- 2 **Irrota suodattimet.**
 - 1 Nosta suodattimien kansi ylös.
 - 2 Irrota suodattimet painamalla niitä ylöspäin.
 - 3 Irrota suodattimet vetämällä niitä alaspäin.

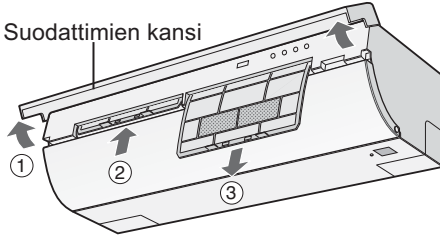

- 3 **Irrota ilmanpuhdistussuodattimet.**
- 4 **Puhdista suodattimet.**

Poista pöly pölynimurilla. Jos suodattimet ovat likaiset, pese ne lämpimällä vedellä ja miedolla puhdistusaineella. Anna suodatinten kuivua varjossa ennen asettamista takaisin paikalleen.
- 5 **Aseta ilmanpuhdistussuodattimet takaisin paikoilleen.**
- 6 **Aseta suodattimet takaisin paikoilleen.**



LAITTEEN JA KAUKOSÄÄTIMEN PUHDISTAMINEN

- Pyyhi laite ja kaukosäädin puhtaaksi pehmeällä liinalla.
- Älä roiskuta tai kaada vettä suoraan niiden päälle. Muutoin voi aiheutua sähköisku, tai laite voi vaurioitua.
- Älä käytä kuumaa vettä, ohenteita, hankausjauheita tai voimakkaita liuottimia.

AVAUTUVAN PANEELIN IRROTTAMINEN

Avautuva paneeli voidaan irrottaa puhdistusta varten.

- 1 **Paina vapautuspainiketta. Avaa paneelin alaosa.**
- 2 **Irrota avautuva paneeli nostamalla sitä hieman.**

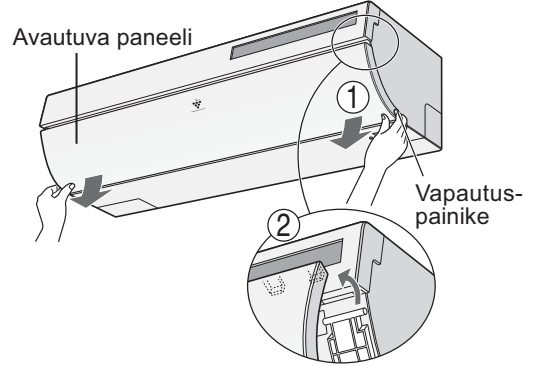

KIINNITTÄMINEN

- 1 **Kiinnitä molemmat kiinnikkeet varteen.**

Laitteen molemmissa päissä on varret.
- 2 **Sulke avautuva paneeli.**

Paina avautuvan paneeli nuolilla merkittyjä kohtia, kunnes se napsahtaa paikalleen.

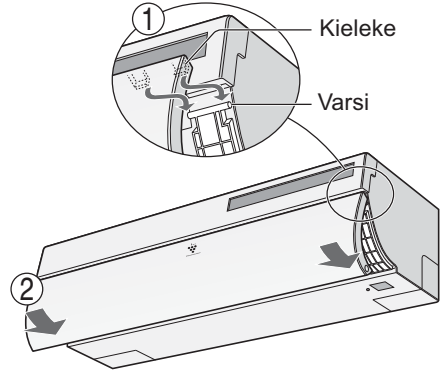

Sulje kiinnitetty paneeli tiukasti paikalleen kiinnittämisen jälkeen.

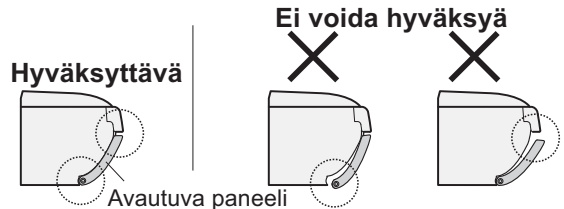

KUNNOSSAPITO

KUNNOSSAPITO LÄMMITYSKAUDEN PÄÄTTYTTYÄ

- 1 Käytä laitetta ITSEPUHDISTUS-toiminnon avulla, jotta mekanismi kuivuu kokonaan.**
- 2 Sammuta laite ja irrota sen pistoke pistorasiasta. Jos ilmalämpöpumppua varten on olemassa erillinen katkaisin, katkaise virta sen avulla.**
- 3 Puhdista suodattimet ja aseta ne takaisin paikoilleen.**

KUNNOSSAPITO ENNEN LÄMMITYSKAUDEN ALKAMISTA

- 1 Varmista, että ilmansuodattimet ovat puhtaat.**
- 2 Varmista, ettei mikään tuki ilman sisään- tai ulostuloaukkoja.**

ILMANPUHDISTUSSUODATTIMEN VAIHTAMINEN

Suodattimet on vaihdettava 3 - 6 kuukauden välein.

- 1 Irrota ilmansuodattimet.**
- 2 Vaihda ilmanpuhdistussuodattimet.**
 - 1 Irrota vanhat ilmanpuhdistussuodattimet ilmansuodattimista.
 - 2 Aseta uudet ilmanpuhdistussuodattimet ilmansuodattimissa sijaitsevien pysäyttimien alle.

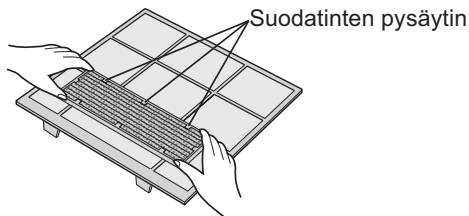

- 3 Ilmansuodattimien asettaminen takaisin paikoilleen**

HUOMIO:

- Likaisia ilmanpuhdistussuodattimia ei voi pestä ja käyttää uudelleen. Osta uudet suodattimet lähimmältä jälleenmyyjältä.

Suodattimien hävittäminen

Hävitä käytetyt suodattimet voimassa olevien määräysten mukaisesti.

Ilmanpuhdistussuodattimien materiaalit

Suodatin: polypropeeni

Runko: polyesteri

LISÄTIETOJA KÄYTTÄMISESTÄ

KÄYTTÖLÄMPÖTILA-ALUE

| | | SISÄLÄMPÖTILA | ULKOLÄMPÖTILA |
|-----------|---------|---------------|---------------|
| JÄÄHDYTYS | yläraja | 32 °C | 43 °C |
| | alaraja | 21 °C | -10 °C |
| LÄMMITYS | yläraja | 27 °C | 24 °C |
| | alaraja | - | -20 °C |

- Sisäänrakennettu suojaus voi estää laitteen käytön tämän lämpötila-alueen ulkopuolella.
- Imanpoistoaukkoon saattaa tiivistyä kosteutta, jos laite toimii jatkuvasti jäähdytys- tai kuivaustiloissa kosteuden ylittäessä 80 %.

SÄHKÖKATKOKSEN SATTUESSA

Lämpöpumpussa on muistitoiminto, joka tallentaa asetukset sähkökatkoksen yhteydessä.

Sähkökatkoksen jälkeen laitteisto käynnistyy samoilla asetuksilla kuin millä se toimi ennen katkosta aika-asetuksia lukuun ottamatta.

Jos ajastimet oli asetettu ennen sähkökatkoksen alkamista, ne on nollattava sähkökatkoksen jälkeen.

ESILÄMMITYSTOIMINTO

Lämmitettäessä puhallin ei välttämättä käynnisty viiden minuutin kuluessa laitteen käynnistämisestä. Tämän tarkoituksena on estää laitteessa olevaa kylmää ilmaa virtaamasta huoneeseen.

JÄÄNPOISTO

- Jos ulkoyksikön lämmönvaihtimeen muodostuu jäätä lämmittämisen aikana, automaattinen sulatustoiminto lämmittää sitä noin 5–10 minuutin ajan jään poistamiseksi. Jäänpoiston aikana sisä- ja ulkoyksikön puhaltimet eivät toimi.
- Kun jää on poistettu, laite jatkaa lämmittämistä automaattisesti.

LÄMMITYSTEHO

- Laitteiston lämpöpumppu ottaa lämpöenergiaa ulkoilmasta ja siirtää sitä sisäilmaan. Ulkolämpötilalla on suuri vaikutus lämmitysteheeseen.
- Jos lämmitysteho laskee kovalla pakkasella, käytä lisälämmitintä.
- Pakotetun ilmankiertojärjestelmän vuoksi koko huoneen lämmittäminen kestää jonkin aikaa.

ENNEN KUIN OTAT YHTEYTTÄ HUOLTOON

Seuraavat tilanteet eivät ole merkkejä laiteviasta.

LAITE EI TOIMI

Laite ei toimi, jos se yritetään käynnistää heti sammuttamisen jälkeen. Laite ei toimi heti käyttötilan vaihtamisen jälkeen. Tämä ominaisuus suojaa laitetta. Odota 3 minuuttia ennen laitteen käyttöä.

LAITTEESTA EI TULE LÄMMINTÄ ILMAA

Laitetta esilämmitetään tai siitä poistetaan jäätä.

HAJUT

Laitteeseen on voinut imeytyä hajuja huonekaluista ja matoista. Nämä hajut voivat virrata ulos laitteistosta.

NAKSAHTELU

Naksahteleva ääni syntyy kitkan vaikutuksesta, kun laitteen osat laajenevat lämmönvaihtelujen seurauksena.

HILJAINEN SURINA

Ääni syntyy, kun laitteisto tuottaa Plasmacluster-ioneja.

VIRTAUSÄÄNET

Laitteiston sisällä liikkuva kylmäaine aiheuttaa hiljaisen virtausäänen.

SISÄYKSIKÖN ULOSPUHALLUSAUKOSSA NÄKYVÄ SUMUA

Ilmapoistoaukosta saattaa tulla sumua jäähdyttämisen aikana. Tämän aiheuttaa huoneilman ja laitteiston tuotaman ilman välinen lämpötilaero.

VESIHÖYRY

Lämmittämisen aikana ulkoyksiköstä saattaa tulla vesihöyryä sulatuksen aikana.

ULKOYKSIKKÖ EI PYSÄHDY

Kun laite pysäytetään, ulkoyksikön puhallin jää pyörimään laitteiston jäähdyttämiseksi noin minuutin ajaksi.

HAJUA PLASMACLUSTER-AUKOSTA

Kyseessä on Plasmacluster-ionigeneraattorin tuottaman otsonin haju. Otsonia tuotetaan vain vähäisiä määriä, eikä sillä ole haittavaikutuksia. Ilmaan vapautuva otsoni hajoaa nopeasti. Se ei kerry huoneilmaan.

Tee seuraavat tarkistukset ennen huoltoon soittamista.

JOS LAITE EI TOIMI

Tarkista, onko virrankatkaisin lauennut tai sulake palanut.

JOS LAITE EI LÄMMITÄ (TAI JÄÄHDYTÄ) HUONETTA TEHOKKAASTI

- Tarkista suodattimet. Jos ne ovat likaiset, puhdista ne.
- Tarkista, ettei mikään tuki ulkoyksikköä.
- Tarkista termostaatin asetukset.
- Varmista, että ovet ja ikkunat on suljettu tiiviisti.

JOS LAITE EI OTA VASTAAN KAUKOSÄÄTIMEN LÄHETTÄMIÄ SIGNAALEITA

- Tarkista, ovatko kaukosäätimen paristot heikentyneet.
- Kokeile signaalin lähettämistä uudelleen siten, että kaukosäädin on suunnattu kohti laitteen signaalin vastaanottoikkunaa.
- Tarkista, onko kaukosäätimen paristot asennettu asianmukaisesti.

Ota yhteyttä huoltoon, jos LÄMPÖTILA-merkkivalo tai kojetaulu vilkkuu.

Pohjoismainen joutsenmerkki



Lämpöpumpulle on myönnetty joutsenmerkki ilmastoyöhykkeillä 1-2 (vuosittainen keskilämpötila alittaa 15 °C).

BYGGNADSFÖRESKRIFTER

Enheten får endast installeras och underhållas av en behörig person enligt gällande: IEE-regleringar, byggnadsföreskrifter, byggnadsstandarder (Skottland) (konsolidering), byggnadsföreskrifter (Nordirland), lokala vattenförordningar, Health & Safety Document 63S (The Electricity at Work Regulations 1989), IS 813 (Irland) och andra lokala krav.

Relevanta standarder ska följas, inklusive:

BS EN 14511: Krav för värmepumpar för rumsuppvärmning och -kylning

BS EN 378: Säkerhets- och miljökrav för värmepumpar

BS EN 14324 Hårdlödning

BS 1306 Specifikation för tryckrörssystem av koppar och kopparlegering

The Health and Safety at Work Act 1974

The Management of Health and Safety at Work Regulations 1999

The Construction (Health, Safety and Welfare) Regulations 1996

The Construction (Design and Management) Regulations 1994

The Lifting Operations and Lifting Equipment Regulations 1998

I de fall där det saknas specifika instruktioner hänvisas till vedertagen praxis.



Information om avfallshantering av denna utrustning och dess batterier

OM DU ÖNSKAR AVFALLSHANTERA DENNA UTRUSTNING ELLER DESS BATTERIER, ANVÄND INTE ORDINARIE SOPTUNNA! KASTA INTE UTRUSTNINGEN ELLER DESS BATTERIER I ÖPPEN ELD!

Elektrisk och elektronisk utrustning samt batterier måste samlas in och avfallshandteras SEPARAT i enlighet med gällande lagstiftning.

Separat avfallshantering garanterar en miljövänlig hantering, återvinning av material och minimerar det slutliga avfallet. FELAKTIG AVFALLSHANTERING kan vara skadligt för människan och miljön på grund av vissa ämnen! Ta UTRUSTNINGEN till en lokal, oftast kommunal återvinningsstation.

Ta ut ANVÄNDA BATTERIER från utrustningen. Uttjänta batterier lämnas i särskilda batteribehållare. Sådana behållare finns på alla återvinningsstationer eller i butiker där batterier säljs.

Är du osäker om avfallshantering, kontakta din återförsäljare eller kommunens miljökontor för information om korrekt avfallshantering. ENDAST FÖR ANVÄNDARE I EURPEISKA UNIONEN, OCH VISSA ANDRA LÄNDER, TILL EXEMPEL NORGE OCH SCHWEIZ: Du är enligt lag skyldig att sortera och lämna avfall till anvisad plats.

Symbolen ovan finns på elektrisk och elektronisk utrustning och batterier (eller dess förpackning) för att påminna om detta.

Om texten "Hg" eller "Pb" finns nedanför, betyder detta att batteriet innehåller spår av kvicksilver (Hg) eller bly (Pb).

PRIVATA HUSHÅLL är skyldiga att lämna använd utrustning och batterier till återvinning. Uttjänta batterier lämnas i särskilda batteribehållare. Sådana behållare finns på alla återvinningsstationer eller i butiker där batterier säljs. Återlämning är kostnadsfritt.

Om utrustningen har använts i affärssyfte, kontakta din BOSCH återförsäljare som kan informera dig om korrekt returhantering. Du kan komma att debiteras för de kostnader som uppstår kring din returhantering. Mindre utrustning (och små mängder) kan lämnas till din lokala återvinningsstation. För Spanien: Kontakta det etablerade insamlingssystemet eller de lokala myndigheterna för återtagning av din förbrukade produkt.

Innehåller fluorerade växthusgaser enligt Kyotoprotokollet (R410A, Global warming potential 1975)

Denna utrustning kan användas av barn från 8 år och personer med fysiska eller psykiska funktionshinder eller bristande erfarenhet eller kunskap under förutsättning att de fått vägledningen och instruktioner för användningen av utrustningen på ett säkert sätt och är medvetna om riskerna.

INNEHÅLL

| | |
|--|----|
| • FÖRSIKTIGHETSÅTGÄRDER | 1 |
| • KOMPONENTER | 2 |
| • ANVÄNDA FJÄRRKONTROLLEN | 4 |
| • INSTALLATION AV LUFTRENGÖRINGS FILTER | 5 |
| • ENERGISPARTIPS | 5 |
| • GRUNDLÄGGANDE DRIFT | 6 |
| • TIPS FÖR INDIKATORPANEL | 7 |
| • DRIFT MED FULL EFFEKT | 7 |
| • INSTÄLLNING AV LUFTRIKTNING | 8 |
| • PLASMACLUSTER DRIFT | 9 |
| • SJÄLVRENGÖRING | 9 |
| • TIMERSTYRD AVSTÄNGNING EFTER EN TIMME | 10 |
| • TIMERINSTÄLLNING | 10 |
| • 10°C DRIFT | 12 |
| • DRIFT UTAN FJÄRRKONTROLL | 12 |
| • UNDERHÅLL | 13 |
| • YTTERLIGARE DRIFTANMÄRKNINGAR | 14 |
| • INNAN DU KONTAKTAR SERVICE TEKNIKER | 15 |

FÖRSIKTIGHETSÅTGÄRDER

VARNING

- Dra inte eller böj strömsladden. Att dra i sladden eller felaktig användning av sladden kan skada enheten och orsaka elektriska stötar.
- Var noga med att inte uppehålla dig direkt vid luftutsläppet en längre stund. Det kan påverka din hälsa.
- Om värmepumpen används för spädbarn, barn eller äldre, sängliggande eller funktionshindrade personer, se till att inomhustemperaturen är lämplig för dessa.
- Stoppa aldrig in föremål i värmepumpen. Detta kan leda till skador på grund av de inre fläktarnas snabba rotation.
- Jorda värmepumpen korrekt. Anslut inte jordledningen till gasrör, vattenrör, åskledare eller telefonjordledning. Dålig jordanslutning kan orsaka elektriska stötar.
- Om du misstänker att det är något fel på enheten (t.ex. om det luktar bränt), stäng genast av värmepumpen och slå IFRÅN strömbrytaren.
- Enheten ska installeras enligt nationella elinstallationsregler. Felaktig anslutning kan leda till att nätsladden, kontakten och vägguttaget överhettas, vilket medför brandfara.
- Om nätsladden är skadad ska den bytas av tillverkaren eller en behörig serviceverkstad eller någon med motsvarande behörighet för att undvika faror. Vid byte av nätsladd, använd endast den nätsladd som angivits av tillverkaren.

- Se till att inte stänka eller hälla vatten direkt på värmepumpen. Vatten kan orsaka elektriska stötar eller skada på utrustningen.
- Försök inte att installera/demontera/reparera värmepumpen själv. Felaktigt arbete kan orsaka elektriska stötar, vattenläckor, brand etc. Kontakta återförsäljaren eller annan kvalificerad servicepersonal för installation/demontering/reparation av enheten.

VARNING

- Vädra regelbundet för att ventilera rummet, i synnerhet när gasdriven utrustning används. Otillräcklig ventilation kan leda till syrebrist.
- Undvik att använda knapparna med våta händer. Det kan orsaka elektrisk stöt.
- Slå för säkerhets skull ifrån strömbrytaren om värmepumpen inte ska användas under längre perioder.
- Kontrollera regelbundet utomhusdelens montering med avseende på slitage och kontrollera att den sitter fast ordentligt.
- Placera inte något föremål på utomhusdelen och trampa inte på den. Föremålet eller personen som står på utomhusenheten kan falla ner, med skaderisk som följd.
- Värmepumpen är avsedd för användning i bostadshus. Använd inte enheten i andra lokaler, till exempel växthus eller lokaler för djuruppfödning.
- Placera inte kärl med vatten på värmepumpen. Om vatten tränger in i enheten kan elisoleringen försämrats, vilket kan leda till elektrisk stöt.
- Blockera inte värmepumpens luftintag eller luftutlopp. Det kan leda till driftproblem eller andra problem.
- Stäng alltid av värmepumpen och slå ifrån strömbrytaren innan underhåll eller rengöring utförs. En fläkt roterar i enheten och kan skada dig.
- Utrustningen ska ej underhållas och rengöras av barn utan vuxet sällskap.
- Anslut värmepumpen enbart till vägguttag med rätt märkspänning och märkfrekvens. Felaktig spänning och frekvens kan leda till att utrustningen skadas, eller orsaka brand.
- Installera inte värmepumpen nära ställen där det förekommer brandfarliga gaser. Detta kan orsaka brand.
Installera enheten där luften är så fri från damm, rök och fukt som möjligt.
- Montera dräneringsslangen så att dräneringen blir jämn och smidig. Om dräneringen är bristfällig kan rummet, möbler osv. fuktas.
- Se till att en strömbrytare eller jordfelsbrytare finns installerad, beroende på installationsläge, för att minska risken för elektriska stötar.

KOMPONENTNAMN

INOMHUSENHET

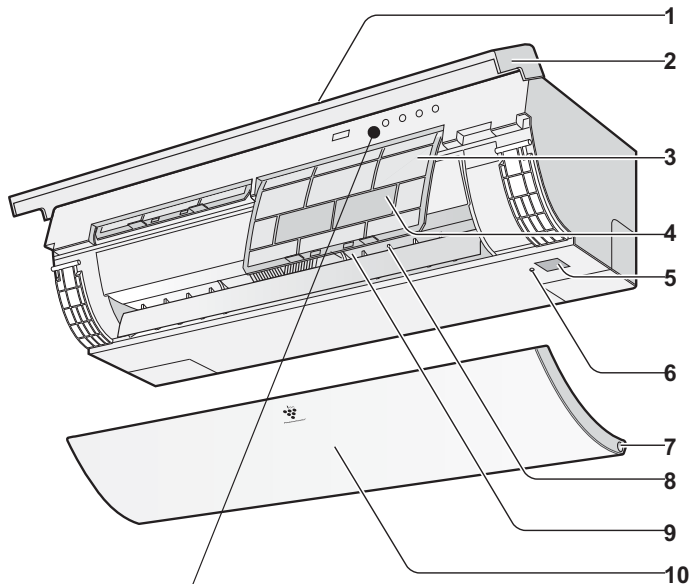

- 1 Luftintag
- 2 Filterskydd
- 3 Luftfilter
- 4 Luftrengöringsfilter
- 5 Mottagarfönster
- 6 AUX-knapp
- 7 Låsknapp
- 8 Horisontell luftriktare
- 9 Luftutlopp
- 10 Öppen panel

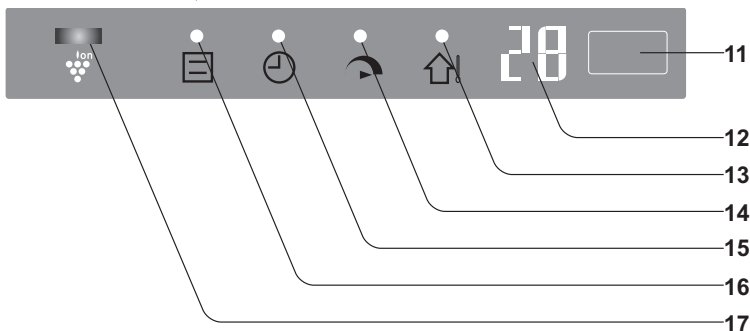

- 11 Mottagarfönster
- 12 TEMPERATURINDIKATOR
- 13 UTOMHUSTEMP RUMSTEMP. (grön 🏠)
- 14 FULL EFFEKT-lampa (grön 🌀)
- 15 TIMER-lampa (orange 🕒)
- 16 DRIFT-lampa (röd ☰)
- 17 PLASMACLUSTER-lampa (blå 🌫)

UTOMHUSENHET

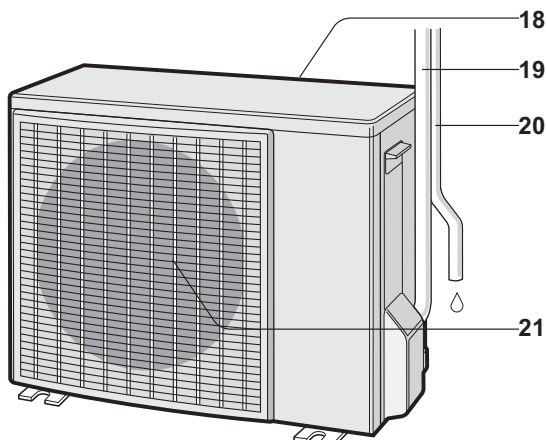

- 18 Luftintag
- 19 Köldmedierör och förbindelsesladd
- 20 Dräneringsslang
- 21 Luftutlopp

OBS!

Enheterna kan avvika något från bilderna som visas ovan.

FJÄRRKONTROLLENS KNAPPAR

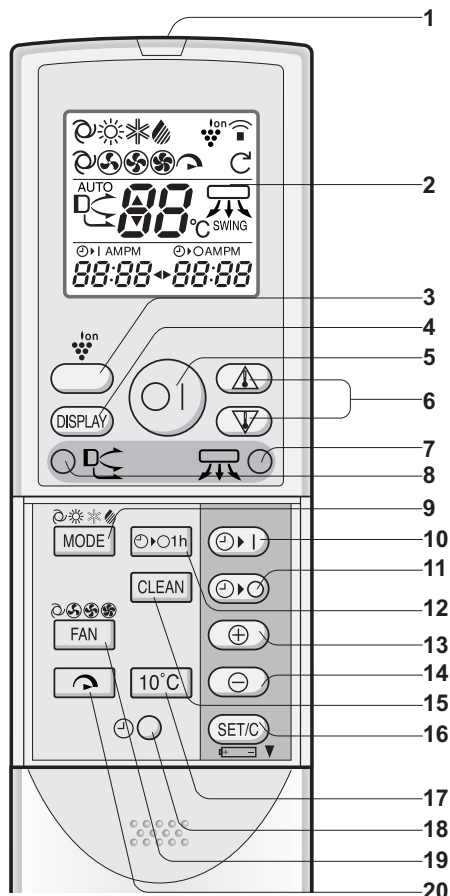

- 1 SÄNDARE
- 2 DISPLAY
- 3 PLASMACLUSTER-knapp
- 4 DISPLAY-knapp
- 5 PÅ/AV-knapp
- 6 TERMOSTAT-knapp
- 7 LUFTRIKTNING I SIDLED-knapp
- 8 LUFTRIKTNING I HÖJDLED-knapp
- 9 LÄGE-knapp
- 10 TIMER PÅ-knapp
- 11 TIMER AV-knapp
- 12 TIMER - AVSTÄNGNING EFTER EN TIMME-knapp
- 13 TIDSJUSTERING FRAMÅT-knapp
- 14 TIDSJUSTERING BAKÅT-knapp
- 15 SJÄLVRENGÖRING-knapp
- 16 TIMER BEKRÄFTA/AVBRYT-knapp
- 17 10°C drift-knapp
- 18 KLOCKA-knapp
- 19 FLÄKT-knapp
- 20 FULL EFFEKT-knapp
- 21 FULL EFFEKT-symbol
- 22 LÄGE-symbol



- 23 FLÄKTHASTIGHET-symbol

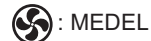
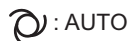

- 24 LUFTRIKTNING I HÖJDLED-symbol
- 25 TIMER PÅ-indikator / KLOCKA
Anger den förinställda starttiden eller det aktuella klockslaget.
- 26 TEMPERATURINDIKATOR
- 27 PLASMACLUSTER-symbol
- 28 SÄNDNING-symbol
- 29 SJÄLVRENGÖRING-symbol
- 30 LUFTRIKTNING I HÖJDLED-symbol
- 31 TIMER AV-indikator
Anger den förinställda tiden för avstängning, eller avstängning efter en timme.

FJÄRRKONTROLLENS DISPLAY

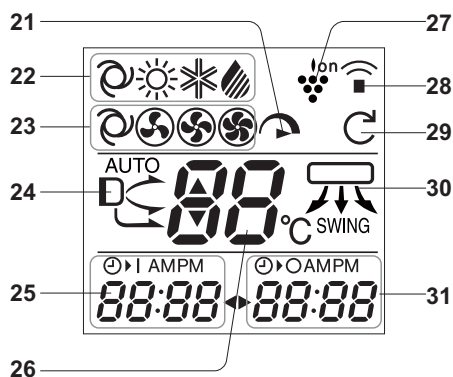

ANVÄNDA FJÄRRKONTROLLEN

ISÄTTNING AV BATTERIER

Använd två AAA-batterier (R03).

- 1 Ta bort fjärrkontrollens lucka.
- 2 Sätt i batterierna och kontrollera att batteripolerna (+) och (-) är vända åt rätt håll.
 - "AM 6:00" ska visas på displayen när batterierna är korrekt isatta.
- 3 Sätt fast luckan igen.

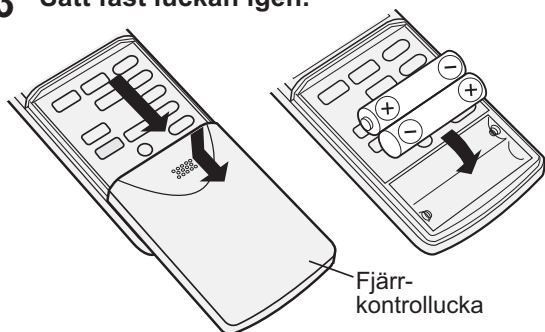

OBS!

- Batteriernas livslängd är cirka ett år vid normal användning.
- Byt alltid båda batterierna samtidigt och se till att de är av samma typ.
- Om fjärrkontrollen inte fungerar korrekt efter batteri-byte, ta ut batterierna och sätt tillbaka dem efter 30 sekunder.
- Om du inte tänker använda värmepumpen under en längre tid, ta ut batterierna ur fjärrkontrollen.

INSTÄLLNING AV KLOCKA

Det finns två tidvisningslägen: 12-timmarläge och 24-timmarläge.

Exempel: klockan 5 på eftermiddagen

| Tidvisningsläge | Visning |
|-----------------|---------|
| 12-timmarläge | PM 5:00 |
| 24-timmarläge | 17:00 |

- 1 Ange 12-timmarläge genom att trycka en gång på klockknappen.
Ange 24-timmarläge genom att trycka två gånger på klockknappen.
- 2 Tryck på knappen för tidsjustering framåt eller bakåt för att ställa in korrekt klockslag.
 - Håll knappen nedtryckt för att flytta klockslaget framåt eller bakåt snabbt.

ANVÄNDA FJÄRRKONTROLLEN

Rikta fjärrkontrollen mot inomhusenhetens signalmottagarfönster och tryck på önskad knapp. Inomhusenheten avger en kort ljudsignal när den tar emot signalen.

- Se till att det inte finns några föremål mellan fjärrkontrollen och inomhusenheten.
- Maximal räckvidd för fjärrkontrollens signal är 7 meter.

VIKTIGT:

- Utsätt inte signalmottagarfönstret för direkt solljus. Funktionen kan störas.
- Vissa typer av fluorescerande lampor (lysrör) i samma rum kan störa signalen.
- Lämna inte fjärrkontrollen i direkt solljus eller nära en värmekälla. Skydda inomhusenheten och fjärrkontrollen från fukt och stötar.
- Det går inte att ställa klockan när timerfunktionen används.

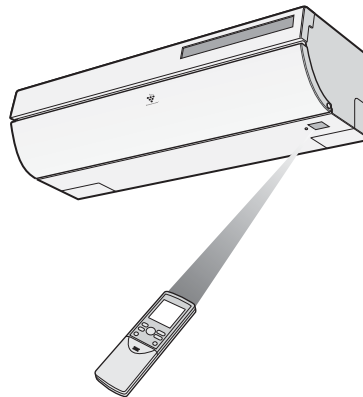

3 Tryck på knappen SET/C.

- Kolon (:) blinkar för att ange att klockan fungerar.

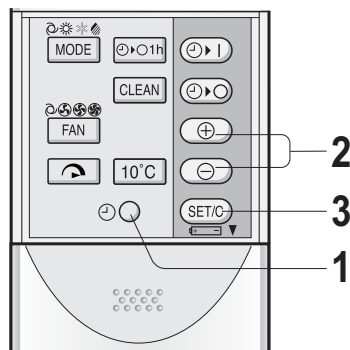

OBS!

- Det går inte att ställa klockan när timerfunktionen används.

INSTALLATION AV LUFTRENGÖRINGSFILTER

Luftrengöringsfiltren är förpackade som tillbehör till enheten. Under drift avlägsnar filtren damm och tobaksrök ur luften och släpper ut ren luft.

1 Ta ut luftfiltren.

- 1 Öppna filterskyddet.
- 2 Tryck luftfiltren uppåt något för att frigöra dem.
- 3 Dra luftfiltren nedåt för att avlägsna dem.

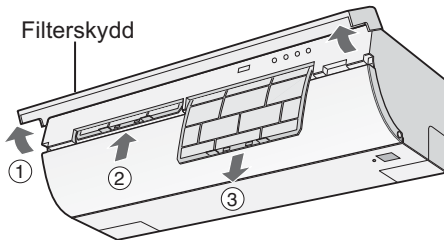

2 Placera luftrengöringsfiltret under filterstoppen på luftfiltret.

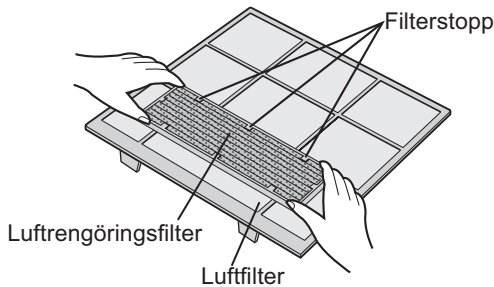

3 Sätt tillbaka luftfiltren.

- 1 Sätt tillbaka luftfiltren på deras ursprungliga platser.
- 2 Stäng filterskyddet.

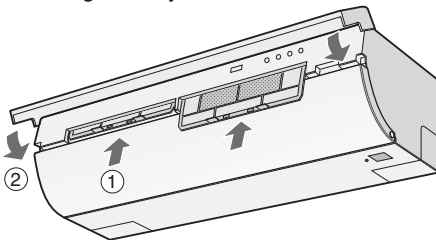

Försiktighetsåtgärder

- Filtren förvaras i en förseglad plastpåse så att de bibehåller sin dammuppsamlade förmåga.
- Öppna inte påsen förrän filtren skall användas. Det kan förkorta filtrens livslängd.
- Utsätt inte filtren för direkt solljus. Det kan skada dem.

ENERGISPARTIPS

Nedan beskrivs några enkla sätt att spara energi när du använder värmepumpen.

STÄLL IN RÄTT TEMPERATUR.

- Att ställa in högre eller lägre temperatur än nödvändigt ökar energiförbrukningen.

FÖRHINDRA DIREKT SOLLJUS OCH LUFTDRAG.

- Avskärma direkt solljus vid kylläge för att minska energiförbrukningen.
- Stäng fönster och ytterdörrar vid drift i värme- eller kylningsläge.

STÄLL IN KORREKT LUFTRIKTNING FÖR OPTIMAL LUFTCIRKULATION.

RENGÖR FILTER FÖR ATT SÄKERSTÄLLA OPTIMAL OCH EFFEKTIV DRIFT.

UTNYTTJA TIMERSTYRD AVSTÄNGNING PÅ BÄSTA SÄTT.

BRYT STRÖMMEN NÄR UTRUSTNINGEN SKA STÅ OANVÄND UNDER LÄNGRE TID.

- Utrustningen fortsätter att förbruka en liten mängd energi även om den inte är i drift.

GRUNDLÄGGANDE DRIFT

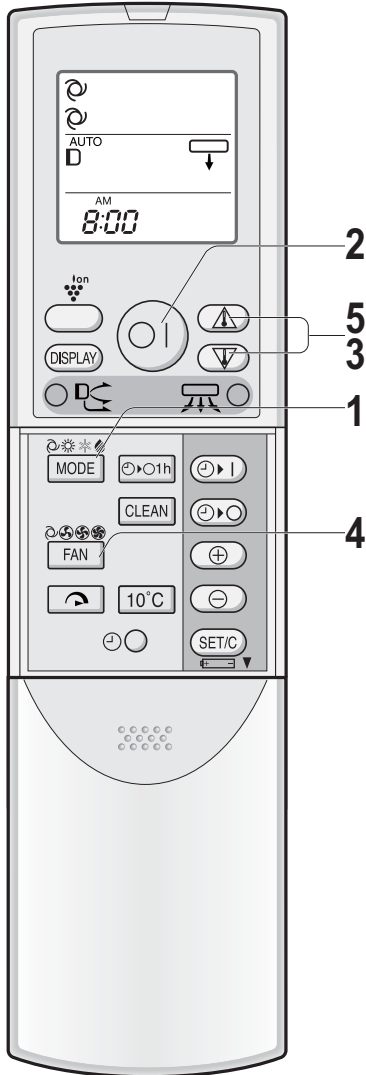

- 1 Tryck på driftlägesknappen **MODE** för att välja driftläge.

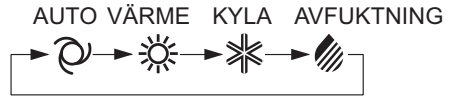

- 2 Tryck på **PÅ/AV**-knappen för att starta driften.

- Den röda driftlampan () på enheten tänds.

- 3 Tryck på knapparna för termostatinställning för att ställa in önskad temperatur.

AUTO-/AVFUKTNINGSLÄGE

- Temperaturen kan ändras 2 °C uppåt eller nedåt från den temperatur utrustningen automatiskt fastställt.

Exempel: 1 °C högre

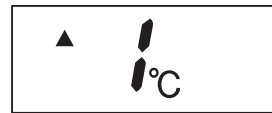

Exempel: 2 °C lägre

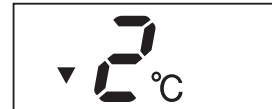

KYL-/VÄRMELÄGE

- Temperaturen kan ställas in mellan 18 och 32 °C.

- 4 Tryck på fläkthastighetsknappen **FAN** för att ställa in önskad fläkthastighet.



- I avfuktningläget är fläkthastigheten förinställd på AUTO och kan inte ändras.

- 5 Tryck på **PÅ/AV**-knappen igen för att stänga av enheten.

- Den röda driftlampan () på enheten släcks.

TIPS FÖR AUTO-LÄGE

Vid start av AUTO-läget väljs temperaturinställning och driftläge automatiskt i förhållande till inomhustemperaturen och utomhustemperaturen när inomhusenheten startas.

- Om utomhustemperaturen ändras under drift, ändras temperaturinställningarna automatiskt enligt tabellen.

Lägen och temperaturinställningar

| | | outdoor temp. (°C) | | | | |
|-------------------|----|--------------------|-------------|-----------------------|-------------|-------------|
| | | 0 | 10 | 18 | 28 | 34 |
| indoor temp. (°C) | 29 | Heat (24°C) | Heat (23°C) | Dry (Room Temp. ±2°C) | Cool (24°C) | Cool (25°C) |
| | 21 | | | | Heat (22°C) | Cool (26°C) |

Siffrorna inom () är temperaturinställningar

TIPS FÖR INDIKATORPANEL

Temperaturvisningen på indikatorpanelen ändras enligt nedan varje gång du trycker på visningslägesknappen DISPLAY.

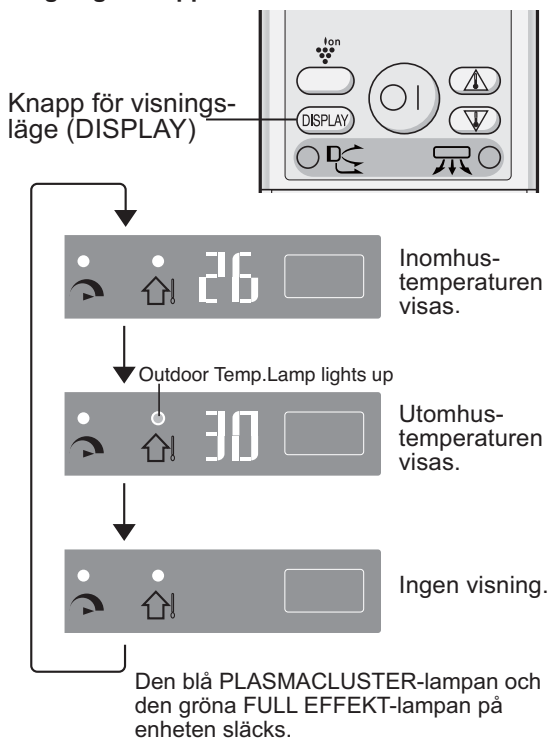

OBS!

- Visade temperaturer är beräknade värden och kan skilja sig från de verkliga temperaturerna.
- - - visas tills utrustningen känt av temperaturerna.
- Endast inomhustemperaturen kan visas, i cirka 5 sekunder, när enheten inte är i drift.
- Under självrengöring visas återstående tid på indikatorpanelen. Inomhus- och utomhustemperaturerna visas inte, även om du trycker på visningslägesknappen DISPLAY.
- Temperaturintervall

Inomhustemperatur

| Temperaturindikator | Inomhustemperatur |
|---------------------|-------------------|
| H, | Över 40 °C |
| 0 ~ 40 | 0 till 40 °C |
| L, | Under 0 °C |

Utomhustemperatur

| Temperaturindikator | Utomhustemperatur |
|---------------------|-------------------|
| H, | Över 45 °C |
| -19 ~ 45 | -19 till 45 °C |
| -25 ~ -20 * | -25 till -20 °C |
| L, | Under -25 °C |

*Minustecken " " visas inte.

DRIFT MED FULL EFFEKT

I detta driftläge arbetar värmepumpen med full effekt för att snabbt kyla eller värma rummet.

1 Tryck på knappen för full effekt under drift.

- I fjärrkontrollens teckenfönster visas " ".
- Temperaturvisningen stängs av.
- Den gröna FULL EFFEKT-lampan () på enheten tänds.

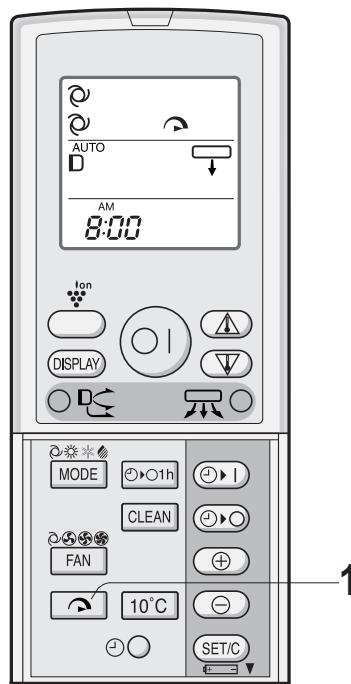

AVBRYTA

Tryck på knappen FULL EFFEKT igen.

- Den gröna FULL EFFEKT-lampan () på enheten släcks.

OBS!

- Du kan inte ställa in temperatur eller fläkthastighet under drift med full effekt.
- Drift med full effekt avbryts automatiskt efter en timme, varefter enheten återgår till ursprungsställningarna.
- Den gröna FULL EFFEKT-lampan () på enheten släcks.

INSTÄLLNING AV LUFTRIKTNING

LUFTRIKTNING I HÖJDLED

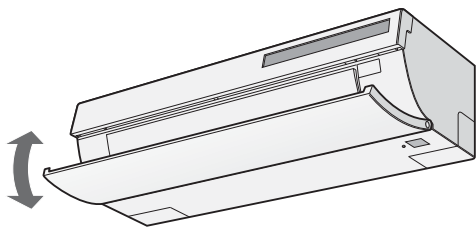

1 Tryck på knappen för luftriktning i höjled för att ställa in önskad luftriktning.

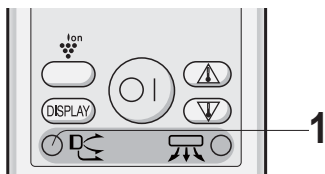

AUTO-läge



Värmeläge (HEAT)

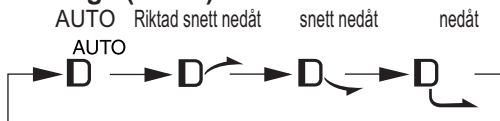

Kyl- och avfuktningdriftläge (COOL/DRY)

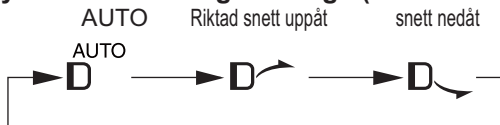

LUFTRIKTNING I SIDLED

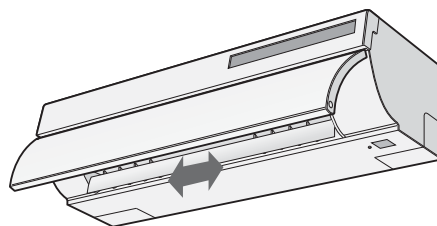

1 Tryck på knappen för luftriktning i sidled för att ställa in önskad luftriktning.

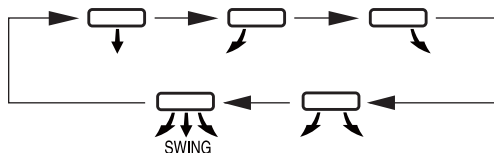
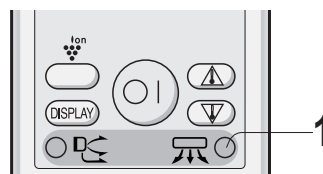

VIKTIGT:

Försök aldrig justera panelen och luftriktarna manuellt.

- Manuell justering av den öppna panelen och spjällen funktionsstörningar.

LUFTFLÖDESRIKTNING I AUTODRIFT

Kyl driftläge (COOL)

Den öppningsbara panelen riktas snett nedåt i 10 minuter och vänds sedan snett uppåt för att rikta sval luft mot taket.

Värmeläge (HEAT)

Den öppningsbara panelen riktas snett bakåt vid låg temperatur på utloppsluften och riktas snett nedåt när temperaturen stiger.

Avfuktningdriftläge (DRY)

Den öppningsbara panelen riktas snett uppåt.

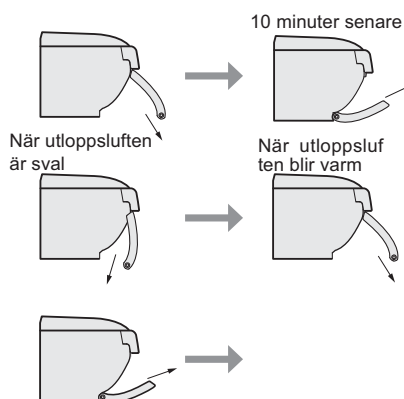

PLASMACLUSTER-DRIFT

Plasmaklusterjoner som frisätts i lokalen motverkar luftburna föroreningar, till exempel mögel, virus och allergener.

1 Tryck på knappen PLASMACLUSTER under drift.

- På fjärrkontrollens display visas "  ".
- Den blå PLASMACLUSTER-lampan på enheten tänds.

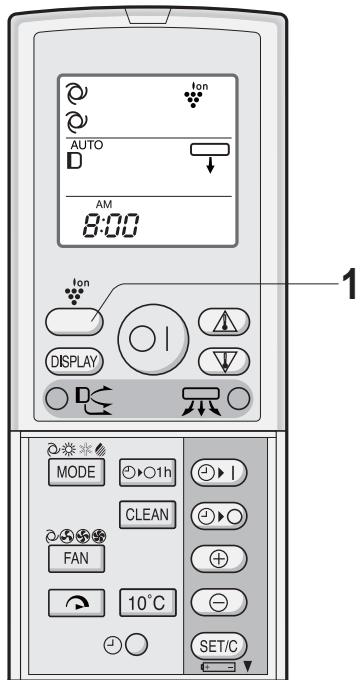

AVBRYTA

Tryck på plasmaklusterknappen igen.

- PLASMACLUSTER-lampan på enheten släcks.

OBS!

- Inställningen av PLASMACLUSTER-driften lagras och aktiveras nästa gång värmepumpen slås på.
- Använd PLASMACLUSTER-funktionen enbart i fläkkläge genom att trycka på PLASMACLUSTER-knappen när enheten inte är i drift. Driftlägessymbolen på fjärrkontrollen släcks och det går inte att ställa in fläkthastigheten till AUTO.

SJÄLVRENGÖRING

Självrengöringsfunktionen CLEAN minskar tillväxten av mögelsvamp med hjälp av plasmaklusterjoner, och avfuktar insidan av enheten. Använd den här funktionen vid årstidsväxlingar.

1 Tryck på självrengöringsknappen SELF CLEAN när enheten inte är igång.

- På fjärrkontrollens display visas "  ".
- Den blå PLASMACLUSTER-lampan på enheten tänds.
- Enheten stannar efter 40 minuter.
- Återstående drifttid anges i minuter på inomhusenhetens temperaturindikator.

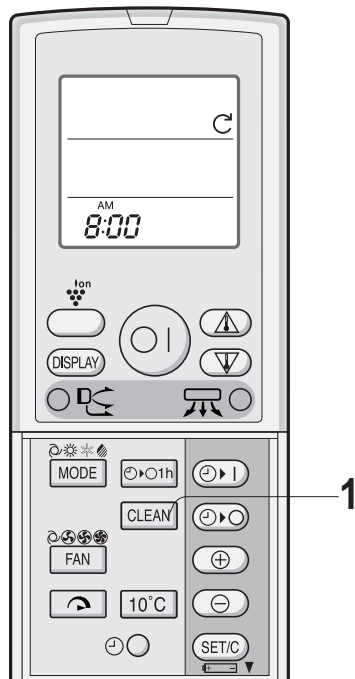

AVBRYTA

Tryck på självrengöringsknappen SELF CLEAN.

- Den blå PLASMACLUSTER-lampan på enheten släcks.

OBS!

- Det går inte att ställa in temperatur, fläkthastighet, luftfuktning eller timer under pågående självrengöring.
- Mögel som redan uppstått avlägsnas inte av denna funktion.

TIMERSTYRD AVSTÄNGNING EFTER EN TIMME

När timerstyrd avstängning efter en timme ställts in, stannar enheten automatiskt efter en timme.

1 Tryck på knappen för avstängning efter en timme.

- På fjärrkontrollens display visas "1h".
- Den orangefärgade timerlampan (⌚) på enheten tänds.

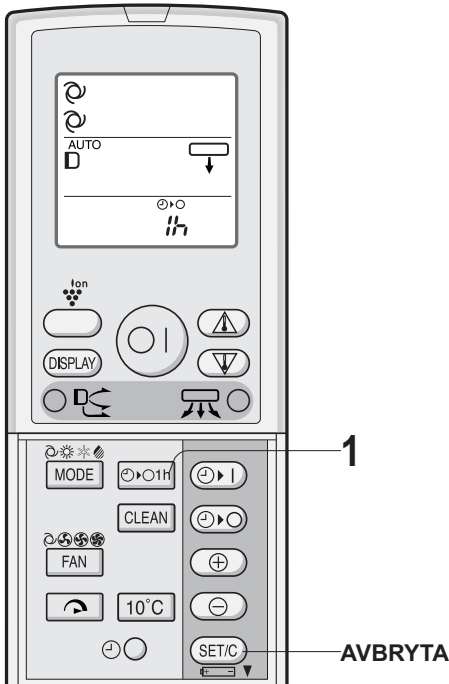

AVBRYTA

Tryck på knappen SET/C för att ångra tidsinställningen.

- Den orangefärgade timerlampan (⌚) på enheten släcks.

OBS!

- TIMER FÖR AVSTÄNGNING EFTER EN TIMME har prioritet över TIMER STARTTID och TIMER STOPPTID.
- Om TIMER FÖR AVSTÄNGNING EFTER EN TIMME ställts in medan värmepumpen inte är i drift, kommer den att drivas en timme med det tidigare inställda villkoret.
- Om du vill att enheten ska vara köras en timma till innan timerstyrd avstängning efter en timme aktiveras, tryck under drift återigen på knappen för timerstyrd avstängning efter en timme.
- Om TIMER STARTTID och/eller TIMER STOPPTID ställts in, kan du avbryta dessa inställningar med knappen SET/C.

TIMERSTYRD DRIFT

Före inställning av timer, se till att korrekt klockslag är inställt.

TIMER STOPPTID

1 Tryck på knappen TIMER STOPPTID (⌚).

2 Indikatorn för TIMER STOPPTID blinkar. Tryck på knappen för TID FRAMÅT eller TID BAKÅT för att ställa in önskad tid.

Tiden kan ändras i 10-minutersintervall.

3 Tryck på knappen SET/C.

- Den orangefärgade TIMER-lampan (⌚) på enheten tänds.

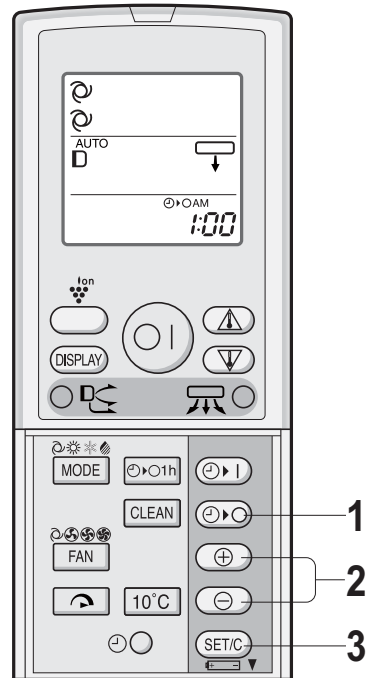

TIPS FÖR TIMERSTYRD AVSTÄNGNING

- När TIMER STOPPTID har ställts in, justeras temperaturinställningen automatiskt så att inte rummet ska bli överdrivet varmt eller kallt t.ex. medan du sover. (Nattfunktion)

Kyl- och avfuktningdriftläge (COOL/DRY)

- En timme efter att den tidsinställda driften bekräftar, ökas temperaturinställningen till 1 °C högre än den ursprungliga temperaturinställningen.

Värmedriftläge (HEAT)

- En timme efter att den tidsinställda driften bekräftar, sjunker temperaturinställningen 3 °C under den ursprungliga temperaturinställningen.

TIMER STARTTID

- 1 Tryck på knappen **TIMER STARTTID** (⏸ |).
- 2 Indikatoren för **TIMER STARTTID** blinkar. Tryck på knappen **TID FRAMÅT** eller **TID BAKÅT** för att ställa in önskad tid.
Tiden kan ändras i 10-minutersintervall.
- 3 Tryck på knappen **SET/C**.
 - Den orangefärgade **TIMER**-lampan (⏸) på enheten tänds.
- 4 Välj driftinställningar.

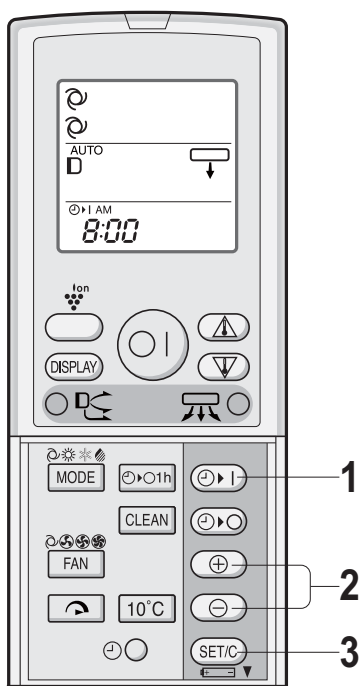

OBS!

- Värmepumpen startar före den inställda tiden för att rummet ska hinna nå önskad temperatur vid den programmerade tiden. (Uppvakningsfunktion)

ANNULLERING AV TIDSINSTÄLLNING

Tryck på knappen **SET/C** för att ångra tidsinställningen.

- Den orangefärgade timerlampan (⏸) på enheten släcks.
- Aktuellt klockslag visas på fjärrkontrollen.

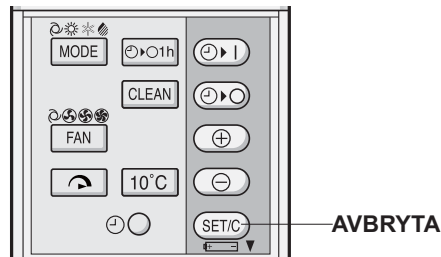

OBS!

- Om **TIMER STARTTID** och/eller **TIMER STOPPTID** ställs in, kan du avbryta dessa inställningar med knappen **SET/C**.

ÄNDRA TIDSINSTÄLLNING

Annulera först tidsinställningen och ställ sedan in den på nytt.

ANVÄNDNING AV BÅDA TIDSINSTÄLLNINGARNA TILLSAMMANS

Du kan kombinera timerstyrd start och stopp.

Exempel

Du vill stoppa driften kl. 23:00 och återuppta driften för att erhålla önskad inomhustemperatur kl. 07:00.

- 1 Ställ in **TIMER STOPPTID** på **23:00** under drift.
- 2 Ställ in **TIMER STARTTID** på **07:00**.

Pilen (◀ eller ▶) mellan timer-starttiden och timer-stopptiden anger vilken tidsinställning som kommer att aktiveras först.

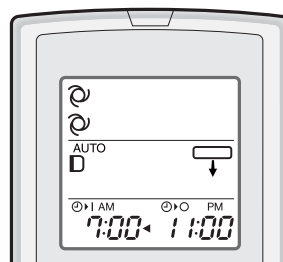

OBS!

- Du kan inte programmera **TIMER STARTTID** och **TIMER STOPPTID** för drift av värmepumpen vid olika temperaturer eller andra inställningar.
- Du väljer själv vilken tidsinställning som ska aktiveras först.

10 °C-DRIFT

Uppvärmning med 10 °C inställd temperatur utförs.

- 1 Tryck på driftlägesknappen **MODE** och välj uppvärmningsdriftläge (**HEAT**).
- 2 Tryck på **PÅ/AV**-knappen för att starta uppvärmningen.
- 3 Tryck på **10 °C**-knappen.
 - På fjärrkontrollens display visas ”10°C”.

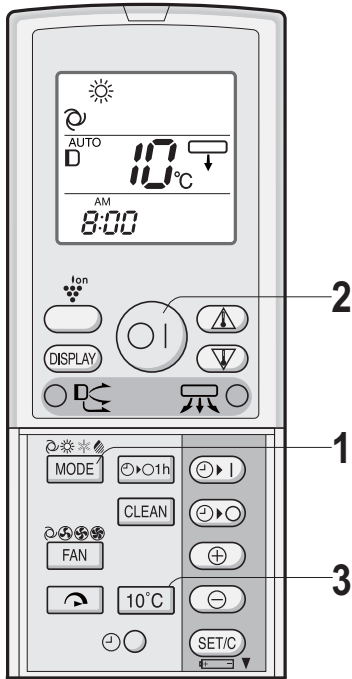

AVBRYTA

Tryck på **10 °C**-knappen igen.

OBS!

- 10 °C-drift är inte möjlig om uppvärmning aktiverats automatiskt i läget **AUTO**.

DRIFT UTAN FJÄRRKONTROLL

Använd detta läge om fjärrkontrollen inte finns tillgänglig.

STARTA

Tryck på **AUX**.

- Den röda driftlampan () på enheten tänds och enheten startar i **AUTO**-läge.
- Fläkthastighet och temperaturinställning ställs in på **AUTO**.

STÄNGA AV

Tryck på **AUX** igen.

- Den röda driftlampan () på enheten släcks.

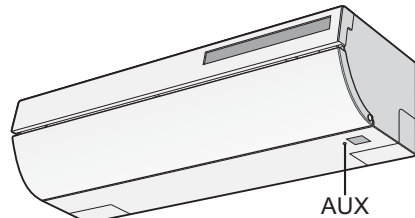

UNDERHÅLL

FÖRE UNDERHÅLL

Slå alltid från strömbrytaren innan något underhållsarbete påbörjas.

- 1 Stäng av enheten.
- 2 Vänta minst 15 sekunder efter att panelen stängts helt och slå sedan från strömbrytaren.

RENGÖRING AV FILTER

Rengör luftfiltren var 14:e dag.

- 1 Stäng av enheten.
- 2 Avlägsna luftfiltren.
 - 1 Öppna filterskyddet.
 - 2 Tryck luftfiltren uppåt något för att frigöra dem.
 - 3 Dra luftfiltren nedåt för att avlägsna dem.

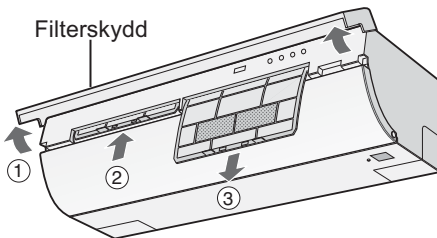

- 3 Avlägsna luftrengöringsfiltren från luftfiltren.

- 4 Rengör luftfiltren.

Avlägsna damm med en dammsugare. Om filtren är smutsiga bör du tvätta dem i varmt vatten och ett mildt rengöringsmedel. Låt filtren torka i skugga innan du sätter tillbaka dem.

- 5 Sätt tillbaka luftrengöringsfiltren.

- 6 Sätt tillbaka luftfiltren.

- 1 Sätt tillbaka luftfiltren på deras ursprungliga platser.
- 2 Stäng filterskyddet.

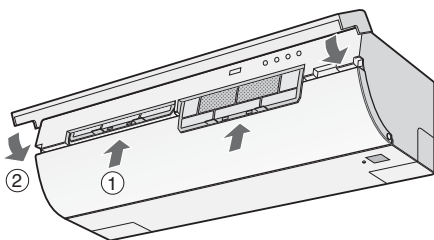

RENGÖRING AV ENHET OCH FJÄRRKONTROLL

- Torka med en mjuk trasa.
- Se till att inte stänka eller hälla vatten direkt på dem. Vatten kan orsaka elektriska stötar eller skada utrustningen.
- Använd inte varmvatten, thinner, slipande medel eller starka lösningsmedel.

BORTTAGNING AV ÖPPNINGSBAR PANEL

Den öppningsbara panelen kan tas bort för rengöring.

- 1 Tryck på låsknappen och öppna panelens nedre del.
- 2 Lyft upp panelen något och ta bort den.

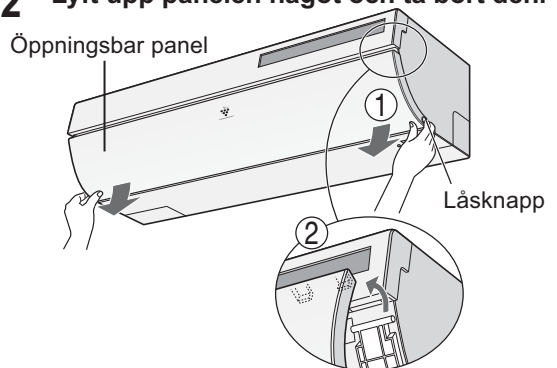

FASTSÄTTNING

- 1 Sätt fast båda hakarna på panelfästet. Det finns panelfästen i enhetens båda ändar.
- 2 Stäng panelen. Tryck på pilarna på panelen tills det klickar.

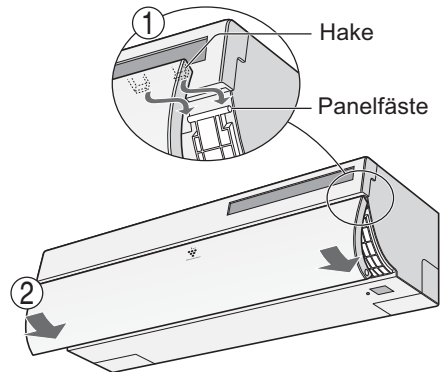

Se till att panelen stängs ordentligt efter fastsättning.

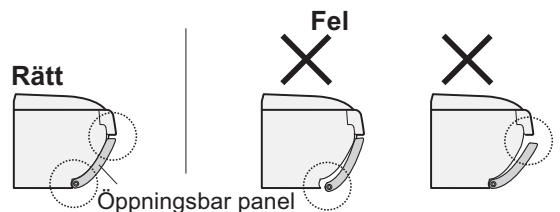

UNDERHÅLL

UNDERHÅLL AV VÄRMEPUMPEN EFTER DRIFTSÄSONG

- 1 Kör en självrengöring så att mekanismen torkar helt.
- 2 Stoppa driften och dra ut nätsladden. Slå från arbetsbrytaren, om sådan finns för värmepumpen.
- 3 Rengör filtren och sätt sedan tillbaka dem.

UNDERHÅLL AV VÄRMEPUMPEN FÖRE DRIFTSÄSONG

- 1 Kontrollera att luftfiltren inte är smutsiga.
- 2 Kontrollera att inte luftintag eller luftutlopp är blockerade.

BYTE AV LUFTRENGÖRINGSFILTER

Filtren ska bytas med 3–6 månaders intervall.

- 1 Avsläpna luftfiltren.
- 2 Byt luftrengöringsfiltren.
 - 1 Avlägsna de gamla luftrengöringsfiltren från luftfiltren.
 - 2 Placera luftrengöringsfiltren under filterstoppen på luftfiltret.

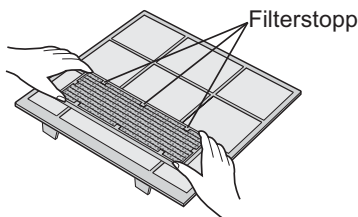

- 3 Sätt tillbaka luftfiltren.

OBS!

- Smutsiga luftrengöringsfilter kan inte tvättas och återanvändas. Du kan skaffa nya filter från din närmaste återförsäljare.

Avfallshantering av filter

Avfallshandtera använda filter enligt lokala föreskrifter.

Material i luftrengöringsfilter

Filter: polypropen.

Ram: polyester.

YTTERLIGARE DRIFTMÄRKNINGAR

DRIFTTEMPERATUROMRÅDE

| | | INOMHUSTEMP. | UTOMHUSTEMP. |
|-------|-------------|--------------|--------------|
| KYLA | övre gräns | 32°C | 43°C |
| | nedre gräns | 21°C | -10°C |
| VÄRME | övre gräns | 27°C | 24°C |
| | nedre gräns | - | -20°C |

- Den inbyggda skyddsanordningen förhindrar att enheten körs utanför detta temperaturområde.
- Kondens kan bildas vid luftutloppet om enheten används kontinuerligt i kylnings- eller avfuktningssläge när luftfuktigheten överstiger 80 %.

VID STRÖMAVBROTT

Värmepumpen har en minnesfunktion för att lagra inställningar om strömavbrott inträffar.

Om det blir strömavbrott kommer värmepumpen automatiskt att starta med samma inställningar som den hade när den stannade, förutom tidsinställningarna.

Timerinställningar som gjorts före ett strömavbrott måste göras om efter återstart.

FÖRVÄRMNINGSFUNKTION

I uppvärmningsdriftläget HEAT kan det hända att inomhusfläkten står stilla under två till fem minuter efter att enheten har startats, för att inte kall luft ska blåsas ut från enheten.

AVISNINGSFUNKTION

- Om is bildas på värmeväxlaren i utomhusenheten i uppvärmningsläget HEAT, aktiveras en automatisk avisare, som avger värme under cirka 5 till 10 minuter för att avlägsna isen. Under avisningen stannar de inre och yttre fläktarna.
- När avisningen är klar återgår enheten automatiskt till värmeläget.

UPPVÄRMNINGSEFFEKT

- Värmepumpen tar upp värme från utomhusluften och överför den till inomhusluften. Lufttemperaturen utomhus påverkar således i stor utsträckning uppvärmningskapaciteten.
- Om uppvärmningseffekten reduceras på grund av låg utomhustemperatur, bör du använda ett extra värmeelement.
- Det tar tid att värma upp hela rummet på grund av det tvingade luftcirkulationssystemet.

INNAN DU KONTAKTAR SERVICETEKNIKER

Nedanstående tillstånd utgör inte fel på utrustningen.

UTRUSTNINGEN FUNGERAR INTE

Utrustningen fungerar inte om den startas omedelbart efter att den har stängts av. Värmepumpen startar inte direkt efter att driftläget har ändrats. Detta för att skydda den inre mekanismen. Vänta 3 minuter innan du startar värmepumpen.

INGEN VARMLUFT AVGES

Förvärmning eller avisning pågår.

LUKTER

Det kan hända att lukt från mattor och möbler har strömmat in i enheten. Dessa lukter kan då strömma ut från enheten.

KNAKANDE LJUD

Detta ljud orsakas av friktion mellan utrustningens delar då de expanderar eller krymper på grund av temperaturförändring.

LÅGT SURRANDE LJUD

Detta ljud avges när plasmacluster-joner genereras.

STRÖMNINGSLJUD

Ett mjukt strömningsljud uppstår när köldmediet strömmar i utrustningen.

DIMMA VID INOMHUSENHETENS LUFTUTLOPP

I kyl drift kan dimma bildas vid inomhusenhetens luftutlopp, till följd av temperaturskillnaden mellan rumsluft och utloppsluft.

VATTENÅNGA

I uppvärmningsdrift kan vattenånga strömma ut ur utomhusenheten under avisning.

UTOMHUSENHETEN STANNAR INTE

När driften avbryts, roterar utomhusdelens fläkt i cirka en minut för att kyla ned aggregatet.

LUKT FRÅN PLASMAKLUSTERLUFTUTLOPPET

Detta är lukten av ozon som genereras av plasmaklusterjongeneratoren. Ozonmängden är mycket liten och har inga negativa hälsoeffekter. Det ozon som frigörs till luften bryts snart ned. Det anhopas inte i rummet.

Kontrollera följande punkter innan du ringer en servicetekniker.

OM INTE UTRUSTNINGEN FUNGERAR

Kontrollera om arbetsbrytaren eller säkringen har löst ut.

UTRUSTNINGEN KYLER (ELLER VÄRMER) INTE RUMMET EFFEKTIVT

- Kontrollera filtren. Rengör dem om de är smutsiga.
- Kontrollera utomhusdelen så att inte luftintag eller luftutlopp är blockerade.
- Kontrollera att temperaturen är korrekt inställd.
- Se till att fönster och dörrar är ordentligt stängda.

SIGNALEN FRÅN FJÄRRKONTROLLEN TAS INTE EMOT

- Kontrollera om fjärrkontrollens batterier är urladdade.
- Försök att sända signaler igen genom att rikta fjärrkontrollen rakt mot inomhusenhetens signalmottagarfönster.
- Kontrollera att batteripolerna i fjärrkontrollen är vända åt rätt håll.

Kontakta återförsäljaren om temperaturindikatorn på indikatorpanelen blinkar.

Nordisk miljömärkning



Värmepumpen uppfyller kraven för Svanen-märkning i zon 1-2 (klimatzoner med en årlig medeltemperatur på <math><15^\circ\text{C}</math>) inom Europa.

BYGNINGSREGLEMENTET

Dette apparat skal installeres og serviceres af en kompetent person i overensstemmelse med nuværende: . IEE Regulatorer, Bygningsregulatorer, Byggestandarder (Skotland) (Konsolidering), Bygningsregulatorer (Nordirland), lokale vandvedtægter, Sundheds- og sikkerhedsdokument 63S (Forordningen elektricitet på arbejdspladsen 1989), IS 813 (Irland) og andre lokale krav.

De relevante standarder skal overholdes, inkl.:

BS EN 14511: Krav til varmepumper til rumopvarmning og køling

BS EN 378: Sikkerheds- og miljøkrav til varmepumper

BS EN 14324 Slaglodning

BS 1306 Specifikation for trykrørssystem af kobber og kobberlegering

Arbejdsmiljøloven af 1974

Forordninger om ledelse af arbejdsmiljø af 1999

Bygningsreglement (sundhed, sikkerhed og velfærd) af 1996

Bygningsreglement (konstruktion og ledelse) af 1994

Forordning om løfteoperationer og løfteudstyr af 1998

Hvor der ikke er angivet specifikke instrukser, henvises der til de relevante byggeanvisninger.



Oplysninger om bortskaffelse af dette udstyr og dets batterier

DETTE UDSTYR OG DETS BATTERIER MÅ IKKE BORTSKAFFES SAMMEN MED HUSHOLDNINGSAFFALD ELLER SÅDAN AT DET/DE KAN BLIVE BRÆNDT!

Brugt elektrisk og elektronisk udstyr og batterier skal altid indleveres og behandles SEPARAT i overensstemmelse med lokale love og bestemmelser.

Separat indlevering fremmer en miljøvenlig bearbejdning og genanvendelse af materialer, og det minimerer mængden af affald til bortskaffelse. FORKERT BORTSKAFFELSE kan være skadelig for menneskers helbred og for miljøet på grund af visse stoffer! Bring BRUGT UDSTYR til en lokal, ofte kommunal, genbrugsstation hvor det er muligt.

Fjern BRUGTE BATTERIER fra udstyret og placer dem i en separat affaldsbeholder til batterier. Måske kan du også levere dem tilbage når du køber nye.

Hvis du er i tvivl om den korrekte metode til bortskaffelse, skal du kontakte de lokale myndigheder eller forhandleren og spørge dem hvordan du skal gøre.

KUN FOR BRUGERE I EU OG VISSE ANDRE LANDE, F.EKS. NORGE OG SCHWEIZ: Separat affaldshåndtering er et lovmæssigt krav.

Symbolet herover er placeret på elektrisk og elektronisk udstyr og batterier (eller på emballagen) for at minde brugeren om dette.

Hvis der står 'Hg' eller 'Pb' under symbolet, betyder det at batteriet indeholder spor af hhv. kviksølv (Hg) eller bly (Pb).

Brugere fra PRIVATE HUSHOLDNINGER skal anvende eksisterende returneringsfaciliteter for brugt(e) udstyr og batterier. Batterier skal indleveres på salgsstedet. Indleveringen er gratis.

Hvis udstyret har været anvendt til FORRETNINGSMÆSSIGE FORMÅL, skal du kontakte din BOSCH-forhandler, som vil informere dig om tilbagetagelse. Du skal muligvis betale for omkostningerne ved tilbagetagelsen. Små apparater (og små mængder) kan eventuelt indleveres på den lokale genbrugsstation. Gælder for Spanien: Kontakt det etablerede indsamlingsystem eller den lokale myndighed vedrørende indlevering af dine brugte produkter.

Indeholder fluorholdige drivhusgasser omfattet af Kyoto-protokollen R410A (Global warming potential 1975)

Dette anlæg kan bruges af børn på 8 år eller mere og personer med reducerede fysiske, sensoriske eller mentale evner eller manglende erfaring og viden, hvis de er blevet vejledt eller instrueret i sikker brug af anlægget og forstår de hermed forbundne farer.

INDHOLDSFORTEGNELSE

| | |
|--|----|
| • SIKKERHEDSFORANSTALTNINGER..... | 1 |
| • NAVNE PÅ DELE..... | 2 |
| • BRUG AF FJERNBETJENING | 4 |
| • INDSTILLING AF LUFTRENSEFILTER..... | 5 |
| • TIP OM ENERGIBESPARELSE | 5 |
| • GRUNDLÆGGENDE FUNKTION | 6 |
| • TIP OM INDIKATORPANEL | 7 |
| • FULD EFFEKT FUNKTION | 7 |
| • JUSTERING AF LUFTSTRØMMENS RETNING | 8 |
| • PLASMACLUSTER-FUNKTION | 9 |
| • SELVRENSNINGSFUNKTION | 9 |
| • 1 TIME SLEEP TIMER..... | 10 |
| • TIMERFUNKTION | 10 |
| • 10° C FUNKTION..... | 12 |
| • HJÆLPETILSTAND | 12 |
| • VEDLIGEHODELSE | 13 |
| • YDERLIGERE NOTER OM FUNKTION | 14 |
| • INDEN TILKALD AF SERVICE | 15 |

SIKKERHEDSFORANSTALTNINGER

ADVARSEL

- Undlad at trække i eller deformere netledningen. Træk i og misbrug af netledningen kan resultere i skader på anlægget og forårsage elektrisk stød.
- Pas på med ikke at udsætte kroppen direkte for udgangsluften i længere tid. Det kan påvirke dit fysiske velbefindende.
- Ved brug af klima anlæg i forbindelse med små børn, børn, ældre og sengeliggende eller handicappede skal du sørge for, at rumtemperaturen er passende for dem, der befinder sig i værelset.
- Stik aldrig genstande ind i anlægget. Indsættelse af genstande kan medføre personskade på grund af de indvendige ventilators høje omdrejningshastighed.
- Sørg altid for jordforbindelse til varmepumpen. Tilslut ikke jordledningen til gasrør, vandrør, lynafleder eller telefonjordledning. Ufuldstændig jordforbindelse kan forårsage elektrisk stød.
- Hvis der er noget unormalt med varmepumpen (fx en brændt lugt), skal anlægget standes med det samme, og afbryderen skal slås FRA.
- Anlægget skal installeres i overensstemmelse med nationale forskrifter om ledningsføring. Forkert kabelforbindelse kan forårsage, at netledningen, stikket og stikkontakten bliver overophedet og resulterer i brand.
- Hvis netledningen er beskadiget, skal den udskiftes af fabrikanten eller dennes servicecenter

eller tilsvarende kvalificerede personer for at undgå, at der opstår fare. Brug kun den af fabrikanten angivne netledning til udskiftning.

- Undlad at sprøjte eller hælde vand direkte på anlægget. Vand kan forårsage elektrisk stød eller beskadigelse af anlægget.
- Forsøg ikke på egen hånd at installere/fjerne/reparere anlægget. Forkert arbejde vil medføre elektrisk stød, vandudslip, brand osv. Kontakt forhandler eller andet kvalificeret servicepersonale med henblik på installation/fjernelse/reparation af anlægget.

FORSIGTIG

- Åbn et vindue eller en dør med jævne mellemrum for at ventilere rummet, især ved brug af gasapparater. Utilstrækkelig ventilation kan forårsage iltmangel.
- Brug ikke knapperne med våde hænder. Det kan forårsage elektrisk stød.
- Af sikkerhedsmæssige årsager skal afbryderen slås fra, når anlægget ikke benyttes i en længere periode.
- Kontrollér udendørsenhedens monteringsstativ jævnlige for slid og for at sikre, at det er anbragt forsvarligt.
- Læg ikke noget på på den udendørs enhed, og lad være med at træde op på den. Genstanden kan tabes eller personen falde ned, så der opstår personskade.
- Dette anlæg er konstrueret til brug i private hjem. Må ikke anvendes til andre formål, såsom i en kennel eller et drivhus til at opdrætte dyr eller dyrke planter.
- Undlad at anbringe en beholder med vand på anlægget. Hvis der trænger vand ind i anlægget, kan det nedbryde de elektriske isoleringer og forårsage elektrisk stød.
- Undlad at blokere luftindtagene eller udtagene på anlægget. Det kan forårsage utilstrækkelig ydelse eller problemer.
- Sørg for at standse anlægget og slå afbryderen fra, før der udføres vedligeholdelse eller rengøring. En ventilator roterer inde i anlægget og kan forårsage personskade.
- Børn må kun foretage rengøring og brugervedligeholdelse af anlægget, hvis de er under opsyn.
- Sørg for at tilslutte varmepumpen til en strømforsyning med den nominelle spænding og frekvens. Anvendelse af en strømforsyning med forkert spænding og frekvens kan resultere i skader på udstyr og muligvis brand.
- Installer ikke anlægget på et sted, hvor der kan forekomme udslip af brændbar gas. Det kan medføre brand.
Installer anlægget på et sted med mindst muligt støv, røg og fugt i luften.
- Anbring afløbsslangen, så der sikres et jævnt afløb. Utilstrækkeligt afløb kan forårsage befugtning af rummet, møbler osv.
- Sørg for installation af et fejlstrømsrelæ eller en afbryder afhængig af installationssted for at undgå elektrisk stød.



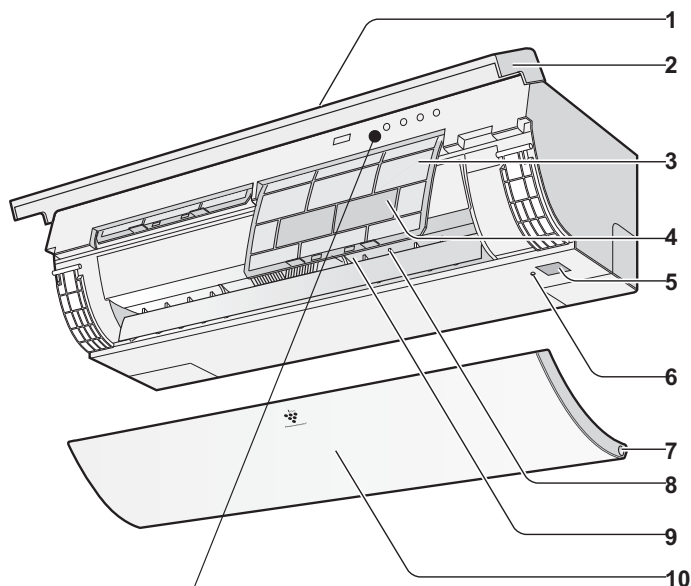

NAVN PÅ DELE

INDENDØRSENHED

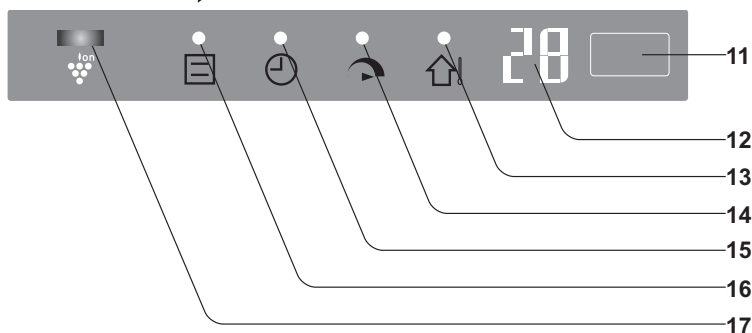

- 1 Luftindtag
- 2 Oplukkeligt panel
- 3 Luftfilter
- 4 Luftrensfilter
- 5 IR
- 6 Hjælpeknap (AUX)
- 7 Frigørelsesknap
- 8 Vandret luftstrømslamel
- 9 Udløb (luft)
- 10 Åbent panel



- 11 IR-modtager
- 12 TEMPERATURINDIKATOR
- 13 UDETEMP.-lampe (grøn )
- 14 FULD KRAFT-lampe (grøn )
- 15 TIMER-lampe (orange )
- 16 I DRIFT-lampe (rød )
- 17 PLASMACLUSTER-lampe
(blå )

UDENDØRSENHED

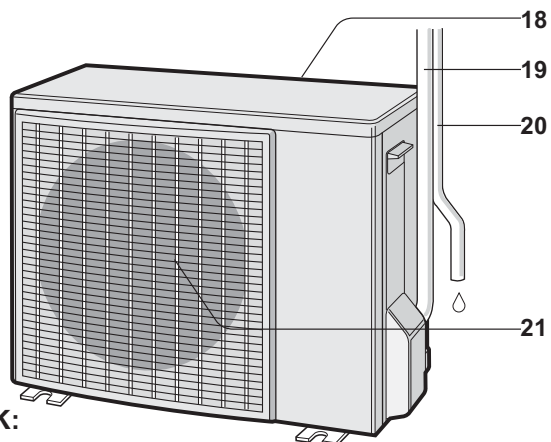

- 18 Indtag (luft)
- 19 Kølerør og forbindelsesledning
- 20 Drænslange
- 21 Luftudkast

BEMÆRK:

De faktiske anlæg kan afvige en smule fra de viste.

FJERNBETJENING

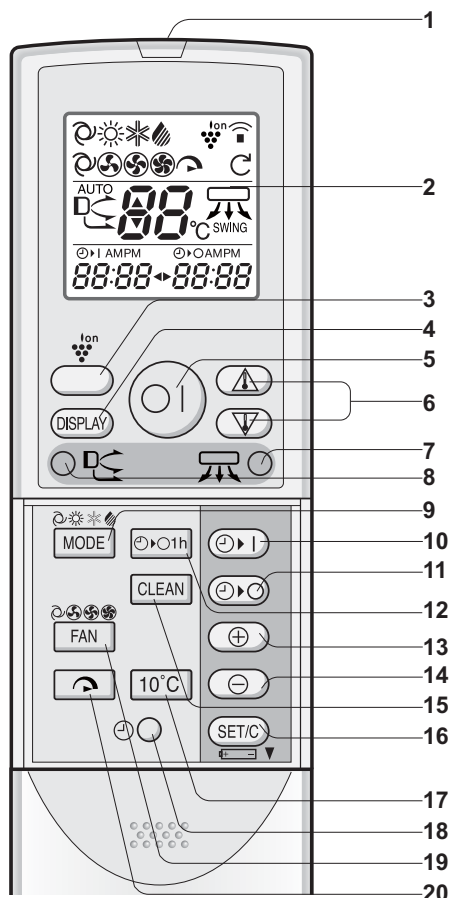

- 1 IR-SENDER
- 2 LCD DISPLAY
- 3 PLASMACLUSTER
- 4 DISPLAY
- 5 TIL-/FRA
- 6 TERMOSTAT
- 7 VANDRET LUFTSTRØM
- 8 LODRET LUFTSTRØM
- 9 TILSTAND (MODE)
- 10 TIMER TIL
- 11 TIMER FRA
- 12 1 TIME SLEEP TIMER
- 13 TID FREM
- 14 TID TILBAGE
- 15 CLEAN (SELVRENSNING)
- 16 (SET/C) Bekræft/fortryd tidsindstilling
- 17 10° C
- 18 UR
- 19 FAN (VENTILATOR HASTIGHED)
- 20 FULD EFFEKT
- 21 FULD EFFEKT SYMBOL
- 22 TILSTAND-symboler



- 23 VENTILATORHASTIGHED



- 24 HØJDE JUSTERING LUFTSTRØM

- 25 TIMER TIL-indikator/UR
Angiver forindstillet tid for TIMER TIL eller aktuel tid.

- 26 TEMPERATUR-indikator

- 27 PLASMACLUSTER

- 28 SENDER

- 29 SELVRENSNING

- 30 VANDRET JUSTERING LUFTSTRØM

- 31 TIMER FRA-indikator

Angiver forindstillet tid for TIMER FRA eller EN TIME FRA-timer.

LCD-DISPLAY, FJERNBETJENING

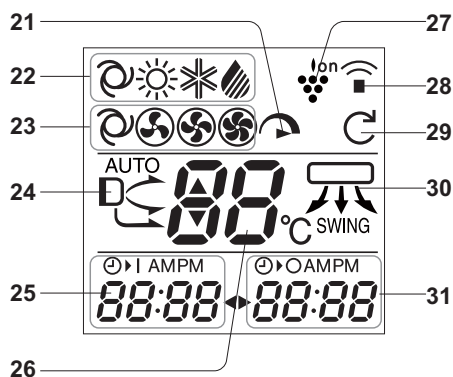

BRUG AF FJERNBETJENINGEN

ISÆTNING AF BATTERIER

Brug to batterier i størrelse AAA (R03).

- 1 Fjern dækslet på fjernbetjeningen.**
- 2 Isæt batterier, og sørg for, at (+) og (-) polerne vender korrekt.**
 - Displayet angiver "AM 6:00", når batterierne er isat korrekt.
- 3 Sæt dækslet på plads.**

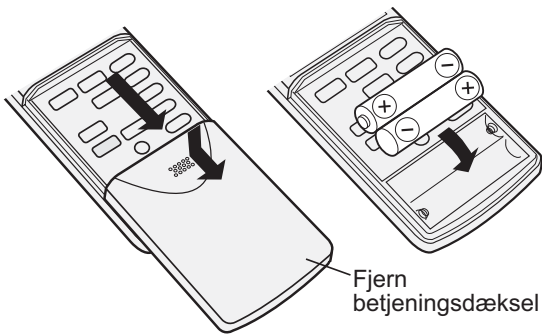

BEMÆRK:

- Batteriets levetid er ca. et år ved normal brug.
- Ved udskiftning af batterier skal begge batterier altid udskiftes, og sørg for, at de er af samme type.
- Hvis fjernbetjeningen ikke fungerer korrekt efter udskiftning af batterier, skal batterierne tages ud og sættes på plads igen efter 30 sekunder.
- Hvis anlægget ikke skal bruges i længere tid, skal batterierne tages ud af fjernbetjeningen.

INDSTILLING AF AKTUELT TIDSPUNKT

Der er to urtilstande: 12-timerstilstand og 24-timerstilstand.

Eksempel: Kl. 5 om eftermiddagen

| Ur | Display |
|-------------------|---------|
| 12-timerstilstand | PM 5:00 |
| 24-timerstilstand | 17:00 |

- 1 12-timerstilstand indstilles ved at trykke en gang på knappen UR.**
24-timerstilstand indstilles ved at trykke to gange på knappen UR.
- 2 Tryk på knappen TID FREM eller TILBAGE for at indstille den aktuelle tid.**
 - Hold knappen trykket ned for at køre tidsdisplayet hurtigt frem eller tilbage.

SÅDAN BRUGES FJERNBETJENINGEN

Ret fjernbetjeningen mod anlæggets IR-modtagervindue, og tryk på den ønskede knap. Anlægget udsender et bip, når det modtager signalet.

- Sørg for, at der ikke er genstande mellem fjernbetjeningen og anlægget.
- Den effektive afstand for signalet er 7 m.

FORSIGTIG:

- Udsæt ikke IR-modtager for direkte sollys. Det kan påvirke funktionen negativt.
- Brug af visse lysstofrør i samme værelse kan forstyrre transmissionen af signalet.
- Efterlad ikke fjernbetjeningen i direkte sollys eller i nærheden af en varmekilde. Beskyt anlægget og fjernbetjeningen mod fugt og stød.
- Den aktuelle tid kan ikke indstilles, når timeren kører.

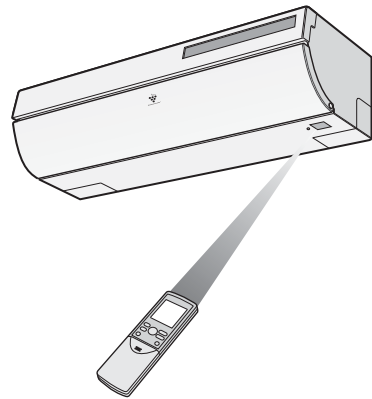

- 3 Tryk på knappen (SET/C) Bekræft/fortryd tidsindstilling.**

- Kolon (:) blinker for at angive, at uret fungerer.

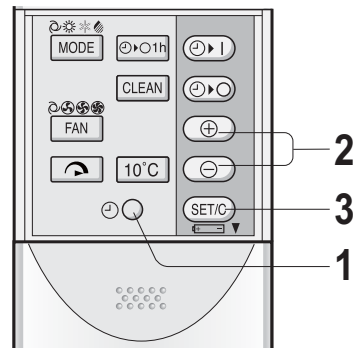

BEMÆRK:

- Den aktuelle tid kan ikke indstilles, når timeren kører.

INDSTILLING AF KULFILTRE

Kulfiltre er vedlagt som tilbehør til dette enhed. Når varmepumpen kører, fjerner filtrene støv og tobaksrøg fra luften og udsender ren luft.

1 Tag luftfiltrene ud.

- 1 Åbn filterdækslet.
- 2 Skub luftfiltrene en smule opad for at låse dem op.
- 3 Træk luftfiltrene ned for at fjerne dem.

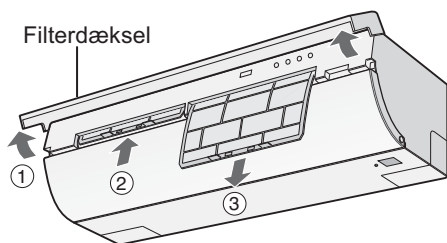

2 Anbring kulfiltret under filterstoppene placeret på luftfiltret.

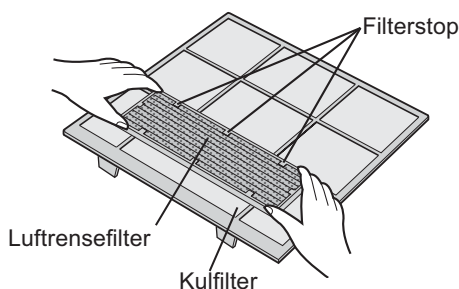

3 Sæt luftfiltrene på plads.

- 1 Sæt luftfiltrene på plads i de oprindelige stillinger.
- 2 Luk filterdækslet.

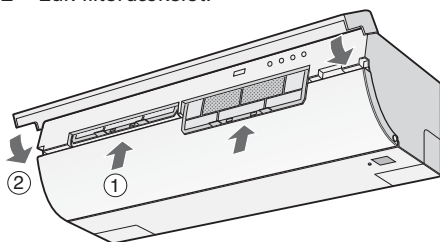

Forholdsregler:

- Filtrene er forseglet i en plastikpose for at bevare deres støvsamlende effekt.
- Lad være med at åbne posen, til filtrene skal bruges. (Ellers kan det forkorte filtrenes levetid.)
- Udsæt ikke filtrene for direkte sollys. (Ellers kan de blive nedbrudt.)

TIP OM ENERGIBESPARELSE

Nedenstående er der nogle enkle måder at spare energi på ved brug af varmepumpen.

INDSTIL DEN KORREKTE TEMPERATUR

- Indstilling af en temperatur, der er højere eller lavere end nødvendigt, medfører et forøget strømforbrug.

BLOKER FOR DIREKTE SOLLYS, OG FOREBYG TRÆK

- Blokering af direkte sollys under afkøling nedsætter strømforbruget.
- Luk vinduer og døre under afkøling og opvarmning.

INDSTIL KORREKT LUFTSTRØMSRETNING FOR AT OPNÅ DEN BEDSTE LUFTCIRKULATION

HOLD FILTRET RENT FOR AT SIKRE DEN MEST EFFEKTIVE DRIFT

FÅ MEST MULIGT UD AF FUNKTIONEN TIMER FRA

SLÅ AFBRYDEREN FRA, NÅR ANLÆGGET IKKE ER I BRUG I ET LÆNGERE TIDSRUM.

- Anlægget bruger stadig en lille smule strøm, når det ikke kører.

GRUNDLÆGGENDE FUNKTION

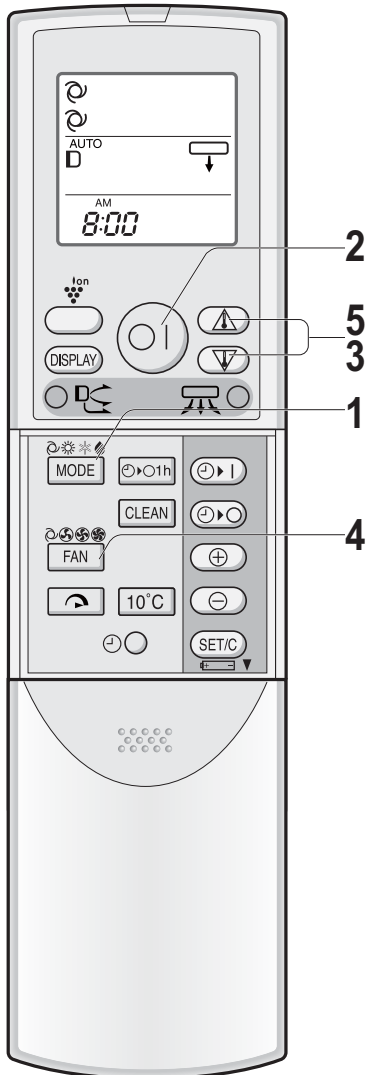

1 Tryk på knappen MODE for at vælge funktionstilstand.

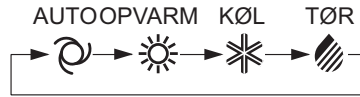

2 Tryk på knappen TÆND-/SLUK for at starte anlægget.

- Den røde lampe I DRIFT () på anlægget bliver tændt.

3 Tryk på knappen TERMOSTAT for at indstille den ønskede temperatur.

TILSTANDEN AUTO/TØR

- Temperaturen kan ændres med op til 2° C over eller under den temperatur, der automatisk er fastsat af varmepumpen.

(Eksempel: 1° C højere)

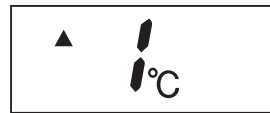

(Eksempel: 2° C lavere)

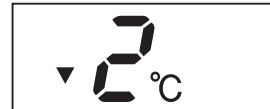

TILSTANDEN KØL/OPVARM

- Temperaturen kan indstilles inden for området 18 til 32° C.

4 Tryk på knappen FAN for at indstille den ventilatorhastighed.

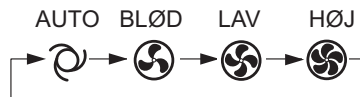

- I tilstanden TØR er ventilatorhastigheden forindstillet til AUTO og kan ikke ændres.

5 Sluk for anlægges ved igen at trykke på knappen TÆND-/SLUK.

- Den røde lampe I DRIFT () på anlægget bliver slukket.

TIP OM AUTO-TILSTAND

I AUTO-tilstand bliver temperaturindstillingen og tilstanden valgt automatisk i henhold til rumtemperaturen og udetemperaturen, når anlægget er tændt.

- Hvis udetemperaturen bliver ændret under drift, vil temperaturindstillingerne automatisk forløbe som vist i diagrammet.

Tilstande og temperaturindstillinger

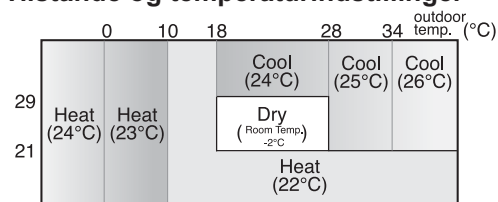

indoor temp. (°C) Tallene i () er temperaturindstillinger

TIP OM INDIKATORPANEL

Indikatorpanelet bliver ændret, hver gang der trykkes på knappen DISPLAY på følgende måde.

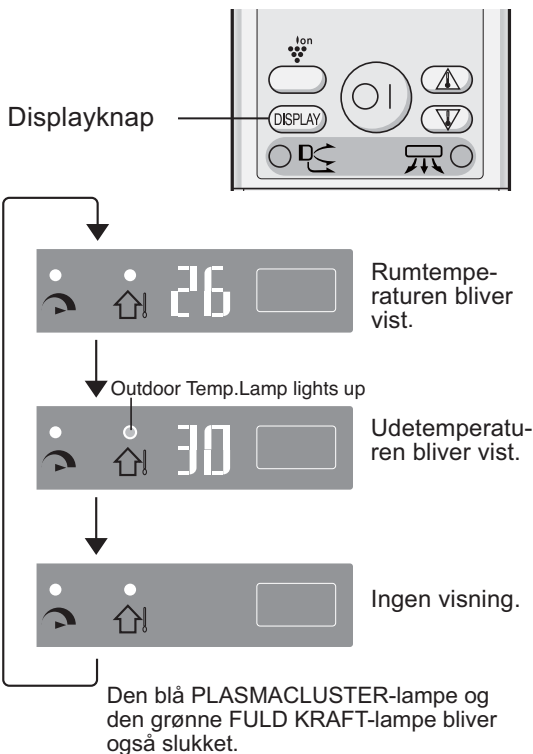

BEMÆRK:

- De viste temperaturer er grove overslag og kan variere fra de faktiske temperaturer.
- - - bliver vist, til temperaturerne er blevet registreret.
- Kun rumtemperaturen kan vises i 5 sekunder, når anlægget ikke er i drift.
- Under funktionen SELVRENSNING viser indikatorpanelet den resterende tid for funktionen. Rum- og udedørstemperaturen bliver ikke vist, selvom du trykker på knappen DISPLAY.
- Områder for temperaturvisning

Rumtemperatur

| Temperaturindikator | Rumtemperatur |
|---------------------|---------------|
| H, | Over 40° C |
| 0~40 | 0° C~40° C |
| L0 | Under 0° C |

Udetemperatur



| Temperaturindikator | Udetemperatur |
|---------------------|---------------|
| H, | Over 45° C |
| -19~45 | -19° C~45° C |
| -25~20 * | -25° C~-20° C |
| L0 | Under -25° C |

*Minussymbolet " - " bliver ikke vist.

FULD EFFEKT-FUNKTION

I denne funktion kører varmepumpen med maks. kraft for hurtigt at gøre rummet køligt eller varmt.

1 Tryk på knappen FULD EFFEKT, mens anlægget kører.

- Fjernbetjeningen viser " ".
- Temperaturdisplayet bliver slukket.
- Den grønne FULD EFFEKT-lampe () på anlægget bliver tændt.

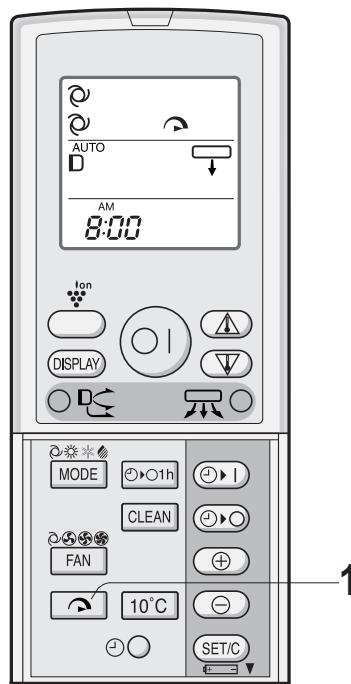

ANNULLERING

Tryk igen på knappen FULD EFFEKT.

- Den grønne FULD EFFEKT-lampe () på anlægget slukkes.

BEMÆRK:

- Det er ikke muligt at indstille temperatur eller ventilatorhastighed under FULD EFFEKT-funktion.
- FULD EFFEKT-funktion bliver automatisk annulleret efter en time, og anlægget vender tilbage til de oprindelige indstillinger. Den grønne FULD EFFEKT-lampe () på anlægget slukkes.

JUSTERING AF LUFTSTRØMSRETNING

LODRET LUFTSTRØMSRETNING

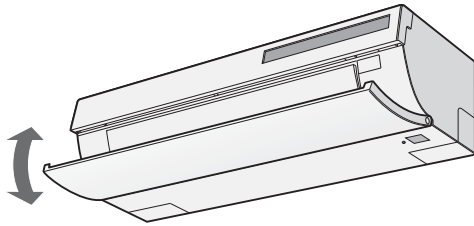

1 Tryk på knappen **LODRET LUFTSTRØM** for at indstille den ønskede luftstrømsretning.

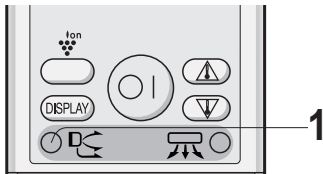

AUTO-tilstand



Tilstanden OPVARMNING

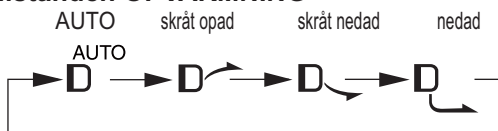

Tilstanden KØL/TØR

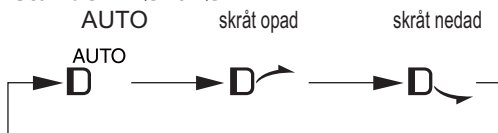

VANDRET LUFTSTRØMSRETNING

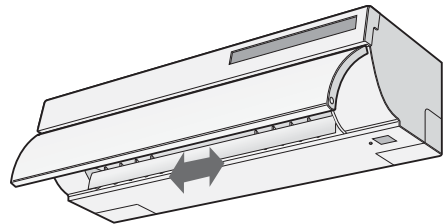

1 Tryk på knappen **VANDRET LUFTSTRØM** for at indstille den ønskede luftstrømsretning.

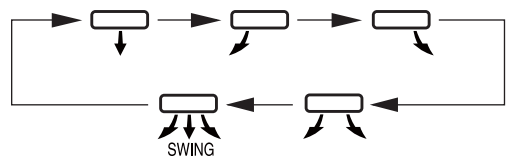
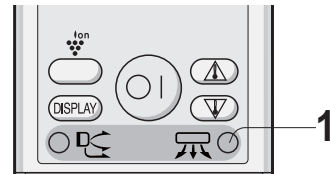

FORSIGTIG:

Forsøg aldrig at justere det åbne panel eller lamellerne manuelt.

- Manuel justering af det åbne panel eller lamellerne kan medføre fejlfunktion af anlægget..

TIP OM LUFTSTRØMSRETNING "AUTO"

Tilstanden KØL

Det åbne panel bliver indstillet skråt nedad i 10 minutter og skifter så til skråt opad for at levere kølig luft til loftet.

Tilstanden OPVARMNING

Det åbne panel bliver indstillet skråt tilbage, når udløbsluftens temperatur er lav, og så skiftes der til skråt nedad, når udløbsluften bliver varm.

Tilstanden TØR

Det åbne panel bliver indstillet skråt opad.

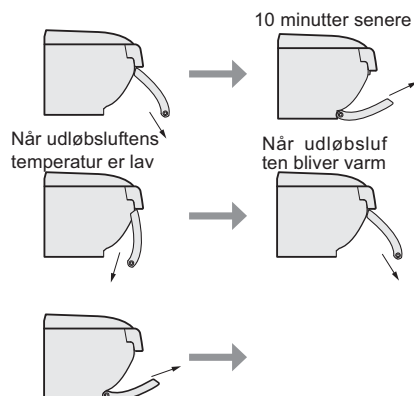

PLASMACLUSTER-DRIFT

De frigivne Plasmacluster-ioner frigjort i rummet er effektive mod luftbårne forureningskilder som f.eks. skimmel, vira og allergifremkaldende stoffer.

1 Tryk på knappen PLASMACLUSTER, mens anlægget kører.

- Fjernbetjeningen viser "Ion".
- Den blå PLASMACLUSTER-lampe på anlægget bliver tændt.

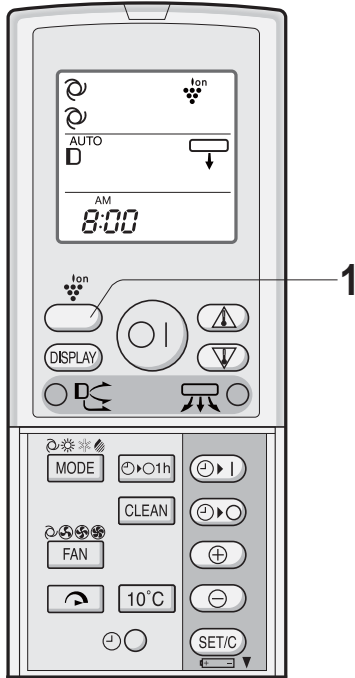

ANNULLERING

Tryk igen på knappen PLASMACLUSTER.

- PLASMACLUSTER-lampen på anlægget slukkes.

BEMÆRK:

- Brug af PLASMACLUSTER-funktionen bliver husket, og den bliver aktiveret, næste gang du tænder for varmepumpen.
- For at udføre PLASMACLUSTER-funktionen kun i ventilatorilstand skal der trykkes på knappen PLASMACLUSTER, mens anlægget ikke kører. Fjernbetjeningens tilstandssymbol slukkes, og ventilatorhastigheden kan ikke indstilles til AUTO.

SELVRENSNINGSFUNKTION

SELVRENSNINGSFUNKTIONEN reducerer væksten af skimmelsvamp med Plasmacluster-ioner og tørrer varmepumpen indvendigt. Anvend funktionen ved sæsonændring fra tid til anden.

1 Tryk på knappen CLEAN (SELVRENSNING), mens anlægget ikke kører.

- Fjernbetjeningen viser "C".
- Den blå PLASMACLUSTER-lampe på anlægget bliver tændt.
- Anlæggets kørsel standser efter fyrrer minutter.
- Den resterende driftstid bliver vist på TEMPERATURINDIKATOREN på indendørsenheden i aftagende minutter.

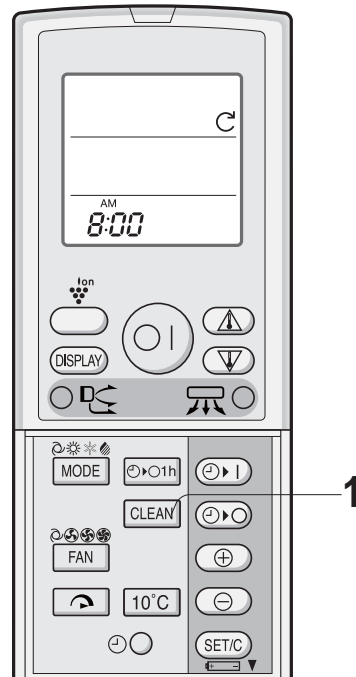

ANNULLERING

Tryk på knappen CLEAN (SELVRENSNING).

- Den blå PLASMACLUSTER-lampe på anlægget slukkes.

BEMÆRK:

- Det er ikke muligt at indstille temperatur, luftstrømsretning eller timerindstilling under SELVRENSNINGSDRIFT.
- Skimmelsvamp, der allerede har udviklet sig, kan ikke fjernes med denne funktion.

1 TIME SLEEP TIMER

Når 1 TIME SLEEP TIMER er indstillet, slukkes anlægges automatiks efter en time.

1 Tryk på knappen 1 TIME SLEEP TIMER.

- Fjernbetjeningen viser "ih".
- Den orange lampe TIMER (⌚) på anlægget bliver tændt.

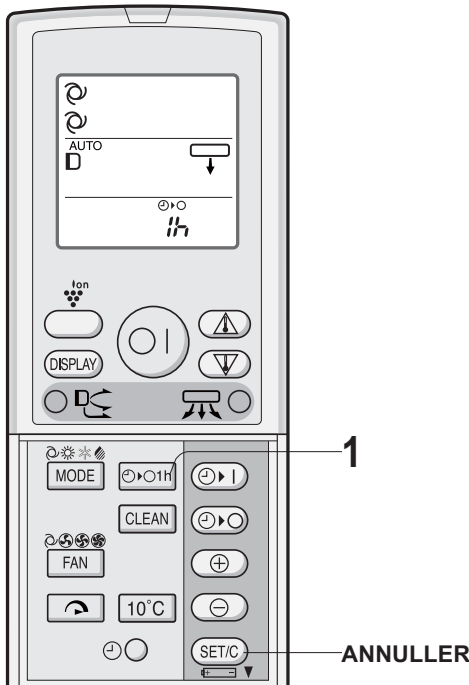

ANNULLERING

Tryk på knappen ANNULLER TIMER (INDSTIL/A).

- Den orange lampe TIMER (⌚) på anlægget slukkes.

BEMÆRK:

- Funktionen 1 TIME SLEEP TIMER har prioritet over funktionerne TIMER TIL og TIMER FRA.
- Hvis 1 TIME SLEEP TIMER bliver indstillet, mens anlægget ikke kører, kører anlægget i en time med den tidligere indstilling.
- Hvis du ønsker, at anlægget skal køre en time til, inden 1 TIME SLEEP TIMER bliver aktiveret, skal du trykke igen på knappen 1 TIME SLEEP TIMER, mens anlægget kører.
- Hvis TIMER TIL og/eller TIMER FRA er indstillet, annullerer knappen ANNULLER TIMER alle indstillinger.

TIMERFUNKTION

Inden indstilling af timer skal det sikres, at uret er indstillet korrekt med den aktuelle tid.

TIMER FRA

1 Tryk på knappen TIMER FRA (⌚).

2 Indikatoren TIMER FRA blinker. Tryk på knappen TID FREM eller TILBAGE for at indstille den ønskede tid.

(Tiden kan indstilles i trin på 10 minutter.)

3 Tryk på knappen (SET/C) Bekræft/fortryd tidsindstilling.

- Den orange lampe TIMER (⌚) på anlægget bliver tændt.

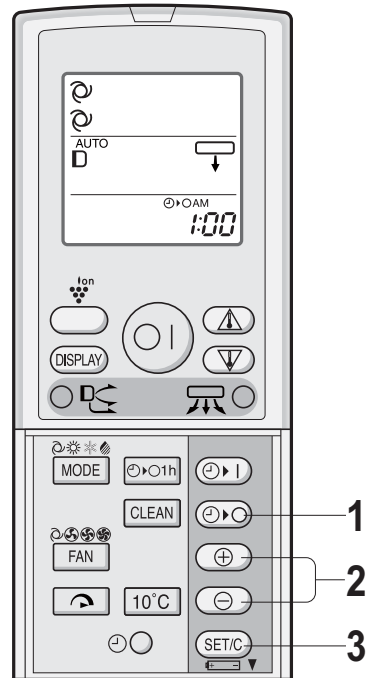

TIP OM FUNKTIONEN TIMER FRA

Når tilstanden TIMER FRA er indstillet, bliver temperaturindstillingen justeret automatisk for at forhindre, at rummet bliver for varmt eller kold f.eks. mens du sover. (Aut. sovefunktion)

TILSTANDEN KØL/TØR:

- En time efter start af den tidsstyrede kørsel stiger temperaturindstillingen til 1° C højere end den oprindelige temperaturindstilling.

TILSTANDEN OPVARMNING:

- En time efter start af den tidsstyrede kørsel falder temperaturindstillingen til 3° C lavere end den oprindelige temperaturindstilling.

TIMER TIL

- 1 Tryk på knappen **TIMER TIL** ().
- 2 Indikatoren **TIMER TIL** blinker. Tryk på knappen **TID FREM** eller **TILBAGE** for at indstille den ønskede tid.
(Tiden kan indstilles i trin på 10 minutter.)
- 3 Tryk på knappen **(SET/C) Bekræft/fortryd tidsindstilling**.
 - Den orange lampe **TIMER** () på anlægget bliver tændt.
- 4 Vælg driftstilstanden.

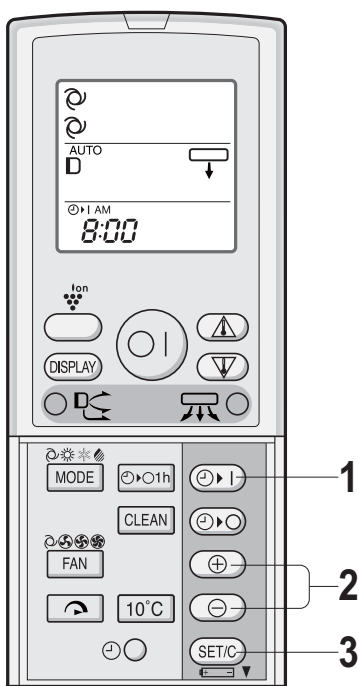

BEMÆRK:

- Anlægget bliver tændt inden det indstillede tidspunkt, så rummet kan opnå den ønskede temperatur senest på det programmerede tidspunkt. (Vækkefunktion)

SÅDAN ANNULLERES TIMERTILSTAND

Tryk på knappen **(SET/C) Bekræft/fortryd tidsindstilling**.

- Den orange lampe **TIMER** () på anlægget slukkes.
- Den aktuelle tid bliver vist på fjernbetjeningen.

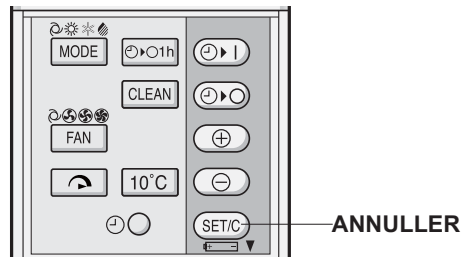

BEMÆRK:

- Hvis **TIMER TIL**, **TIMER FRA** og **1 TIME SLEEP** **TIMER** er indstillet, annullerer knappen **ANNULER** **TIMER** alle indstillinger.

SÅDAN ÆNDRES TIMERINDSTILLING

Annuler først indstillingen af **TIMER**, og indstil den så igen.

KOMBINERET BRUG AF TIMER TIL OG TIMER FRA



Du kan bruge **TIMER TIL** og **TIMER FRA** i kombination.

Eksempel:

Sådan stoppes kørslen kl. 23.00 og genoptages for at bringe rumtemperaturen op på det ønskede niveau kl. 7.00.

- 1 Indstil **TIMER FRA** til 23.00, mens anlægget kører.

- 2 Indstil **TIMER TIL** til 7:00.

Pilen ( eller ) mellem indikatoren **TIMER TIL** og indikatoren **TIMER FRA** viser, hvilken timer der bliver aktiveret først.

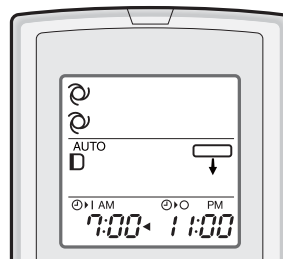

BEMÆRK:

- Du kan ikke programmere **TIMER TIL** og **TIMER FRA** til at få anlægget til at køre med forskellige temperaturer eller andre indstillinger.
- Hver timer kan programmeres til aktivering før den anden.

10° C FUNKTION

Der foretages opvarmning med en temperaturindstilling på 10° C.

- 1 Tryk på knappen TILSTAND (MODE) , og vælg tilstanden OPVARMNING.
- 2 Tryk på knappen TÆND/SLUK for at starte funktionen OPVARMNING.
- 3 Tryk på knappen 10° C.
 - Fjernbetjeningen viser " 10° C ".

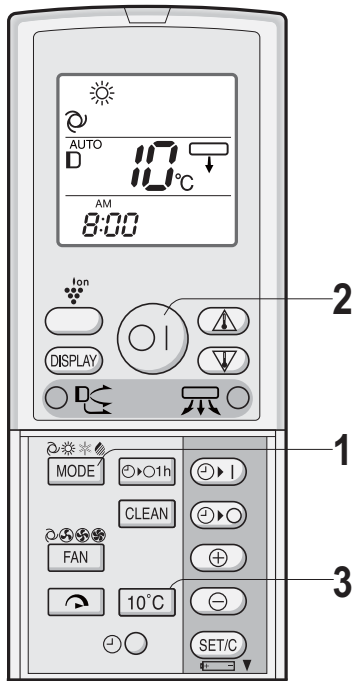

ANNULLERING

Tryk igen på knappen 10° C.

BEMÆRK:

- Funktionen 10° C er ikke til rådighed, når opvarmningsfunktionen er valgt automatisk i tilstanden AUTO.

HJÆLPETILSTAND

Brug denne tilstand, når fjernbetjeningen ikke er til rådighed.

SÅDAN TÆNDER MAN

Tryk på knappen AUX.

- Den røde lampe I DRIFT () på anlægget bliver tændt, og anlægget begynder at køre i AUTO-tilstand.
- Ventilatorhastigheden og temperaturindstilling bliver indstillet til AUTO.

SÅDAN SLUKKER MAN

Tryk igen på knappen AUX.

- Den røde lampe I DRIFT () på anlægget slukkes.

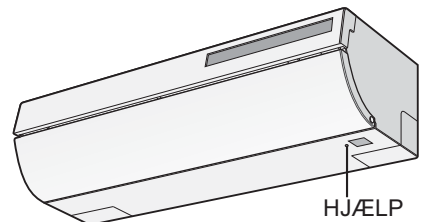

VEDLIGEHOLDELSE

INDEN DER FORETAGES VEDLIGEHOLDELSE

Sørg for at slå afbryderen fra, inden der udføres vedligeholdelse.

- 1 Sluk for anlægget.
- 2 Vent i 15 sekunder eller mere, efter det åbne panel er blevet lukket helt, og slå afbryderen fra.

RENGØRING AF FILTRENE

Luftfiltrene skal rengøres hver anden uge eller efter behov.

- 1 Sluk for anlægget.
- 2 Fjern filtrene

- 1 Løft filterdækslet.
- 2 Skub luftfiltrene en smule opad for at låse dem op.
- 3 Træk luftfiltrene ned for at fjerne dem.

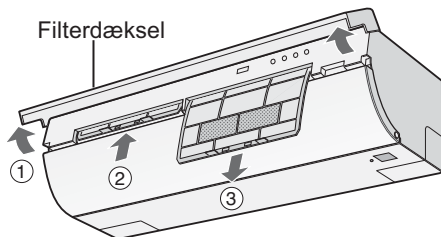

- 3 Fjern kulfiltrene fra luftfiltrene.

4 Rengør filtrene.

Brug en støvsuger til at fjerne støv. Hvis filtrene er snavset, skal de vaskes med lunkent vand og et mildt rengøringsmiddel. Tør filtrene i skyggen, inden de sættes på plads.

- 5 Sæt kulfiltrene på plads.

6 Sæt filtrene på plads.

- 1 Sæt filtrene på plads i de oprindelige stillinger.
- 2 Luk filterdækslet.

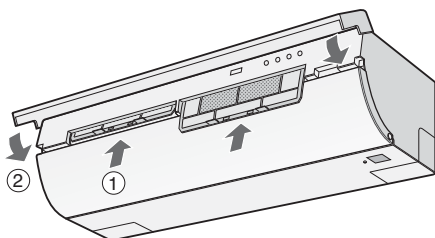

RENGØRING AF ANLÆGGET OG FJERNBETJENINGEN

- Tør dem af med en blød klud.
- Undlad at sprøjte eller hælde vand direkte på dem. Det kan forårsage elektrisk stød eller beskadigelse af udstyret.
- Brug ikke varmt vand, fortynder, skurepulver eller stærke opløsningsmidler.

SÅDAN FJERNES DET ÅBNE PANEL

Det åbne panel kan fjernes med henblik på rengøring.

- 1 Tryk på frigørelsesknappen, og åbn den nederste del af det åbne panel.
- 2 Løft det åbne panel en smule op, og fjern det.

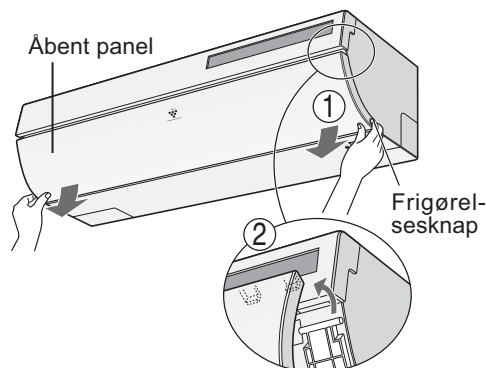

FASTGØRELSE

- 1 Hægt begge flige på akslen.

Der er en aksel i hver ende af anlægget.

- 2 Luk det åbne panel.

Tryk på de pileafmærkede punkter på det åbne panel, til der høres et klik.

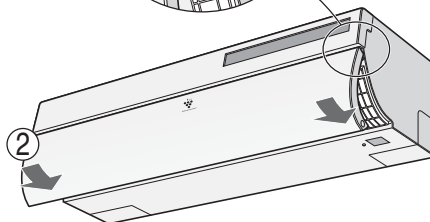
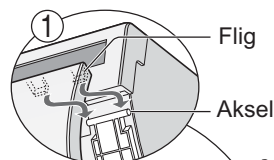

Sørg for at lukke det åbne panel efter fastgørelse.

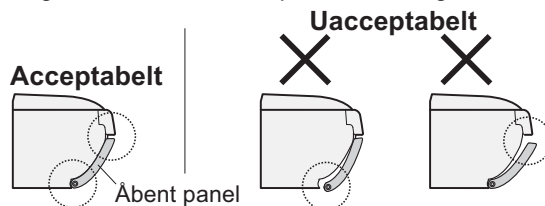

VEDLIGEHOJDELSE

VEDLIGEHOJDELSE EFTER AFSLUTNING AF SÆSONEN FOR KLIMAANLÆG

- 1 Kør anlægget i funktionen SELVRENSNING, så mekanismen kan blive grundigt tørret.
- 2 Stop anlægget, og tag stikket ud af kontakten. Slå fejlstrømsrelæet fra, hvis der findes et udelukkende for varmepumpen.
- 3 Rengør filtrene, og sæt dem på plads igen.

VEDLIGEHOJDELSE INDEN START PÅ SÆSONEN FOR KLIMAANLÆG

- 1 Sørg for, at luftfiltrene ikke er snavset.
- 2 Sørg for, at der ikke er noget, der blokerer luftindtag eller udløb.

UDSKIFTNING AF KULFILTRE

Filtrene skal udskiftes hver 3-6 måneder eller efter behov.

- 1 Sæt luftfiltrene på plads.
- 2 Skift kulfiltrene.
 - 1 Fjern de gamle kulfiltrene fra luftfiltrene.
 - 2 Anbring de nye kulfiltre under filterstoppene placeret på luftfiltrene.

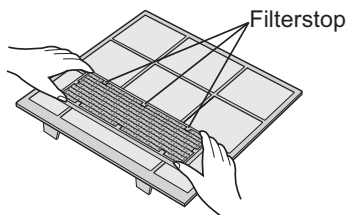

- 3 Sæt luftfiltrene på plads.

BEMÆRK:

- Snavsede kulfiltre kan ikke vaskes og genbruges. Der får nye filtre hos den nærmeste forhandler.

Bortskaffelse af filtre

Bortskaf udskiftede filtre i overensstemmelse med lokale love og forskrifter om bortskaffelse.

Materialer i KULFILTRE

Filter: Polypropylen

Ramme: Polyester

YDERLIGERE NOTER OM FUNKTION

DRIFTSTEMPERATUROMRÅDE

| | | INDETEMP. | UDETEMP. |
|------------|--------------|-----------|----------|
| KØLING | øvre grænse | 32° C | 43° C |
| | nedre grænse | 21° C | -10° C |
| OPVARMNING | øvre grænse | 27° C | 24° C |
| | nedre grænse | - | -20° C |

- Den indbyggede beskyttelsesanordning kan forhindre start af anlægget, hvis det bruges uden for dette område.
- Der kan dannes kondens på luftudløbet, hvis anlægget kører kontinuerligt i tilstanden KØL eller TØR, når luftfugtigheden overstiger 80 procent.

I TILFÆLDE AF STRØMSVIGT

Denne varmepumpe har en hukommelsesfunktion til at gemme indstillinger, når der forekommer strømsvigt.

Efter retablering af strømtilførsel genstarter anlægget automatisk med de samme indstillinger, der var aktive inden strømsvigt, bortset fra timerindstillinger.

Hvis timerne blev indstillet inden et strømsvigt, skal de nulstilles efter retablering af strømtilførslen.

FORVARMNINGSFUNKTION

Ved funktionen OPVARMNING starter den indendørs ventilator evt. ikke i to til fem minutter efter tænding af enheden for at forebygge, at der blæses kold luft ud af anlægget.

AFRIMNINGSFUNKTION

- Hvis der dannes rim på varmeveksleren i udendørsenheden under OPVARMNING, sørger en automatisk afrimning for varme i ca. 5-10 minutter for at fjerne rimen. Under afrimning holder de indvendige og udvendige ventilatorer op med at køre.
- Når afrimning er afsluttet, genoptager anlægget automatisk kørsel i OPVARMNINGSTILSTAND.

OPVARMNINGSEFFEKTIVITET

- Anlægget anvender en varmepumpe, der trækker varme fra udeluften og frigør den i rummet. Temperaturen på udeluften påvirker derfor i stort omfang opvarmningseffektiviteten.
- Hvis opvarmningseffektiviteten nedsættes på grund af lave udetemperaturer, skal der bruges endnu et varmelegeme.
- Det tager tid at opvarme hele rummet på grund af systemet med tvunget luftcirkulation

INDEN TILKALD AF SERVICE

Følgende tilstande er ikke tegn på fejlfunktion på anlægget

ANLÆGGET KØRER IKKE

Anlægget vil ikke køre, hvis det tændes straks efter, det er blevet slukket. Anlægget vil ikke køre straks efter skift af tilstand. Dette har til formål at beskytte anlægget. Vent i 3 minutter inden start af anlægget.

ANLÆGGET UDSENDER IKKE VARM LUFT

Anlægget er ved at forvarme eller afrime.

LUGTE

Lugte fra tæpper og møbler indført i anlægget kan blive sendt ud af anlægget.

KNASENDE LYD

Denne lyd frembringes af friktion, når anlægget udvides eller tilsluttes på grund af en temperaturændring.

EN LAV, SUMMENDE STØJ

Dette er en lyd, der skyldes, at anlægget genererer Plasmacluster-ioner.

HVISLENDE STØJ

Den bløde, hvislende støj er lyden af kølemidlets strømning inden i anlægget.

LET TÅGE SET VED INDENDØRSENHEDENS LUFTUDLØB

Ved kølefunktion forårsages dette af forskellen mellem rummets lufttemperatur og den udledte luft.

VANDDAMP

Ved opvarmningsfunktion kan der flyde vand ud af udendørsenheden under afrimning.

UDENDØRSENHEDEN STOPPER IKKE

Efter standsning af anlægget kører udendørsenhedens ventilator i ca. et minut for at afkøle anlægget.

LUGT UDSENDT FRA PLASMACLUSTERS LUFTUDLØB

Dette er lugten af ozon genereret af Plasmaclusters iongenerator. Ozonkoncentrationen er meget lille og har ingen negativ indvirkning på sundheden. Den udledte ozon i luften bliver nedbrudt hurtigt, og dens tæthed i rummet øges ikke.

Kontroller følgende punkter inden tilkald af service.

HVIS ANLÆGGET IKKE VIL KØRE

Kontroller, om fejlstrømsrelæet er blevet udløst, eller om der er sprunget en sikring.

HVIS ANLÆGGET IKKE VIL OPVARME (ELLER KØLE) RUMMET EFFEKTIVT

- Kontroller filtrene. Hvis de er snavsede, så rengør dem.
- Kontroller udendørsenheden for at sikre, at der ikke er noget, der blokerer luftindtaget eller luftudløbet.
- Kontroller, om termostaten er indstillet korrekt.
- Sørg for, at vinduer og døre er lukket tæt til.

HVIS ANLÆGGET IKKE KAN MODTAGE SIGNAL FRA FJERNBETJENINGEN

- Kontroller, om batterierne i fjernbetjeningen er for gamle eller svage.
- Prøv at sende signalet igen med fjernbetjeningen rettet korrekt mod anlæggets signalmodtagervindue.
- Kontroller, om batterierne i fjernbetjeningen er isat korrekt.

Tilkald service, når TEMPERATURINDIKATOREN på indikatorpanelet blinker.

Den nordiske ØKO-mærke



Varmepumpen er testet og godkendt til Svanemærket i zone 1-2 (klimazoner med en årlig gennemsnitlig temperatur på <math>< 15^{\circ}\text{C}</math>) i Europa.

Bosch Thermoteknik AB

Hjälmarydsvägen 8
573 38 Tranås

Tel: 0140 - 38 66 40

Fax: 0140 - 1 78 90

Internet: www.bosch-climate.se

Mail: info.themoteknik@se.bosch.com

Robert Bosch A/S
Avd. Termoteknikk
Berghagan 1
N-1405 Langhus

Postadresse:
Postboks 350
N-1402 SKI

Telefon: +47 62 82 88 00

Faks: +47 62 82 88 01

E-post: tt@no.bosch.com

Robert Bosch Oy
Äyritie 8 E
01510 Vantaa
www.bosch.fi

ROBERT BOSCH A/S
Telegrafvej 1
DK-2750 Ballerup

Telefon: 44 89 89 89

Direkte: 44 89 84 70

www.bosch-climate.dk



BOSCH

Bosch Thermotechnik GmbH
D-73249 Wernau
Germany