

IVT NORDIC INVERTER

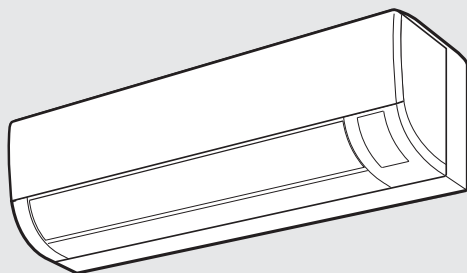

**SPLIT AIR/AIR HEAT PUMP
OPERATION MANUAL**

**SPLIT LUFT/
LUFT VARMEPUMPE
BRUKSANVISNING**

**ILMALÄMPÖPUMPPU
KÄYTTÖOHJE**

**LUFTVÄRMEPUMP
ANVÄNDARHANDLEDNING**

ENGLISH

NORSK

SUOMI

SVENSKA

09PR-N
12PR-N

Köldmedium R410A
Refrigerant R410A



"Plasmacluster" and "Device of a cluster of grapes" are registered trademarks or trademarks of Sharp Corporation.

09PR-N

SEER



SCOP



12PR-N

SEER



SCOP



BUILDING REGULATIONS

This appliance must be installed and serviced only by a competent person in accordance with the current: IEE Regulations, Building Regulation, Building Standards (Scotland) (Consolidation), Building Regulations (Northern Ireland), local water by-laws, Health & Safety Document 63S (The Electricity at Work Regulations 1989), IS 813 (Eire) and other local requirements.

The relevant Standards should be followed, including:

BS EN 14511: Requirements heat pumps for space heating and cooling

BS EN 378: Safety and environmental requirements for heat pumps

BS EN 14324 Brazing

BS 1306 Specification for copper & copper Alloy pressure piping system

The Health and Safety at Work Act 1974

The Management of Health and Safety at Work Regulations 1999

The Construction (Health, Safety and Welfare) Regulations 1996

The Construction (Design and Management) Regulations 1994

The Lifting Operations and Lifting Equipment Regulations 1998

Where no specific instructions is given, reference should be made to the relevant codes of Practice.

Information on the Disposal of this Equipment and its Batteries

IF YOU WISH TO DISPOSE OF THIS EQUIPMENT OR ITS BATTERIES, DO NOT USE THE ORDINARY WASTE BIN, AND DO NOT PUT THEM INTO A FIREPLACE!



Used electrical and electronic equipment and batteries should always be collected and treated SEPARATELY in accordance with local law.

Separate collection promotes an environment-friendly treatment, recycling of materials, and minimizing final disposal of waste. IMPROPER DISPOSAL can be harmful to human health and the environment due to certain substances! Take USED EQUIPMENT to a local, usually municipal, collection facility, where available.

Remove USED BATTERIES from equipment, and take them to a battery collection facility; usually a place where new batteries are sold.

If in doubt about disposal, contact your local authorities or dealer and ask for the correct method of disposal.

ONLY FOR USERS IN THE EUROPEAN UNION, AND SOME OTHER COUNTRIES; FOR INSTANCE NORWAY AND SWITZERLAND: Your participation in separate collection is requested by law.

The symbol shown above appears on electrical and electronic equipment and batteries (or the packaging) to remind users of this. If 'Hg' or 'Pb' appears below the symbol, this means that the battery contains traces of mercury (Hg) or lead (Pb), respectively.

Users from PRIVATE HOUSEHOLDS are requested to use existing return facilities for used equipment and batteries. Batteries are collected at points of sale. Return is free of charge.

If the equipment has been used for BUSINESS PURPOSES, please contact your IVT dealer who will inform you about take-back. You might be charged for the costs arising from take-back. Small equipment (and small quantities) might be taken back by your local collection facility. For Spain: Please contact the established collection system or your local authority for take-back of your used products.

Contains fluorinated greenhouse gases covered by the Kyoto Protocol R410A (Global warming potential 1975)

This appliance can be used by children aged from 8 years and above and persons with reduced physical, sensory or mental capabilities or lack of experience and knowledge if they have been given supervision or instruction concerning use of the appliance in a safe way and understand the hazards involved. Children shall not play with the appliance. Cleaning and user maintenance shall not be made by children without supervision.

CONTENTS

- SAFETY PRECAUTIONS.....GB-1
- PART NAMES.....GB-2
- USING THE REMOTE CONTROLGB-4
- NOTE ON OPERATION.....GB-5
- TIPS ON SAVING ENERGY.....GB-5
- AUXILIARY MODE.....GB-5
- BASIC OPERATION.....GB-6
- ADJUSTING THE AIR FLOW DIRECTIONGB-7
- COANDA AIRFLOWGB-7
- FULL POWER OPERATION.....GB-8
- 10°C OPERATION.....GB-8
- PLASMACLUSTER OPERATION.....GB-9
- SELF CLEAN OPERATION.....GB-9
- 1-HOUR OFF TIMER.....GB-10
- TIMER OPERATION.....GB-10
- DISPLAY BUTTONGB-12
- MAINTENANCE.....GB-12
- BEFORE CALLING FOR SERVICEGB-13

SAFETY PRECAUTIONS

WARNING

- Do not pull or deform the power supply cord. Pulling and misuse of the power supply cord can result in damage to the unit and cause electrical shock.
- Be careful not to expose your body directly to the outlet air for a long time. It may affect your physical conditions.
- When using the air conditioner for infants, children, elderly, bedridden, or disabled people make sure the room temperature is suitable for those in the room.
- Never insert objects into the unit. Inserting objects can result in injury due to the high speed rotation of internal fans.
- Ground the air conditioner without fail. Do not connect the grounding wire to gas pipe, water pipe, lightning rod or telephone grounding wire. Incomplete grounding may cause electric shock.
- If anything is abnormal with the air conditioner (ex. a burning smell), stop the operation immediately and turn the circuit breaker OFF.
- The appliance shall be installed in accordance with national wiring regulations. Improper cable connection can cause the power supply cord, plug and the electrical outlet to overheat and cause fire.
- If the supply cord is damaged, it must be replaced by the manufacturer or its service

agent or a similarly qualified person in order to avoid a hazard. Use only the manufacture-specified power cord for replacement.

- Do not splash or pour water directly on the unit. Water can cause electrical shock or equipment damage.
- Do not attempt to install/remove/repair the unit by yourself. Incorrect work will cause electric shock, water leak, fire etc. Consult your dealer or other qualified service personnel for the installation/removal/repair of the unit.

CAUTION

- Open a window or door periodically to ventilate the room, especially when using gas appliances. Insufficient ventilation may cause oxygen shortage.
- Do not operate the buttons with wet hand. It may cause electric shock.
- For safety, turn the circuit breaker off when not using the unit for an extended period of time.
- Check the outdoor unit mounting rack periodically for wear and to make sure it is firmly in place.
- Do not put anything on the outdoor unit nor step on it. The object or the person may fall down or drop, causing injury.
- This unit is designed for residential use. Do not use for other applications such as in a kennel or greenhouse to raise animals or grow plants.
- Do not place a vessel with water on the unit. If water penetrates into the unit, electrical insulations may deteriorate and cause electric shock.
- Do not block the air inlets nor outlets of the unit. It may cause insufficient performance or troubles.
- Be sure to stop the operation and turn the circuit breaker off before performing any maintenance or cleaning. A fan is rotating inside the unit and you may get injured.
- Make sure to connect the air conditioner to power supply of the rated voltage and frequency. Use of a power supply with improper voltage and frequency can result in equipment damage and possible fire.
- Do not install the unit in a place where inflammable gas may leak. It may cause fire. Install the unit in a place with minimal dust, fumes and moisture in the air.
- Arrange the drain hose to ensure smooth drainage. Insufficient drainage may cause wetting of the room, furniture etc.
- Make sure a leak breaker or a circuit breaker is installed, depending on the installation location, to avoid electrical shock.

PART NAMES

INDOOR UNIT

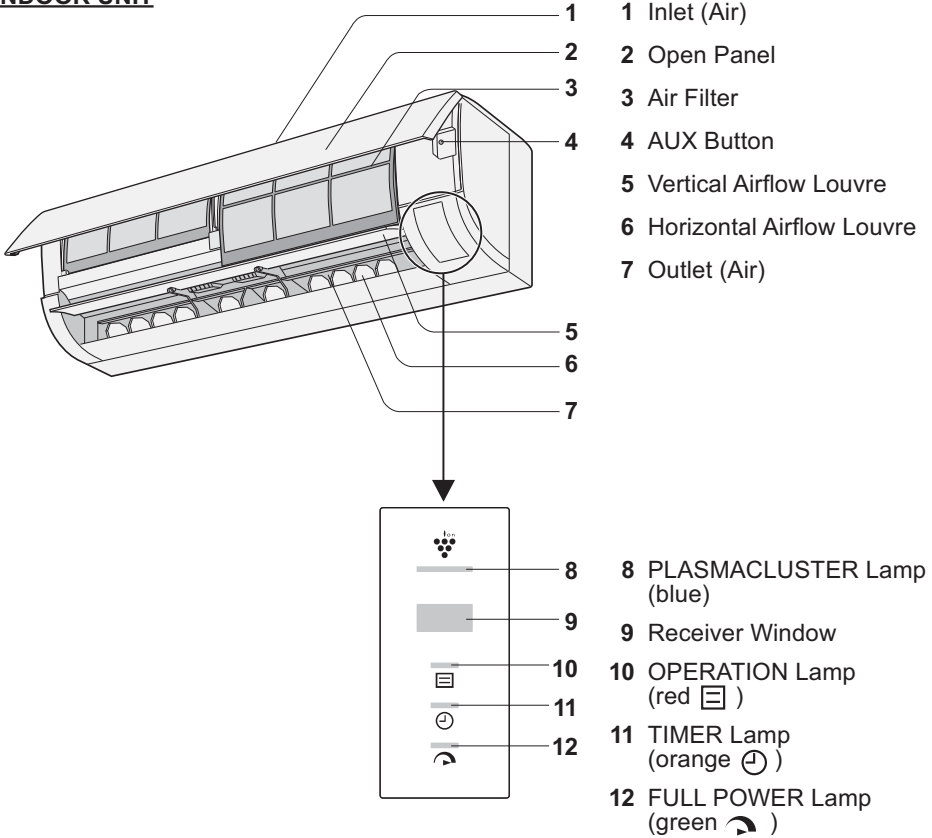

OUTDOOR UNIT

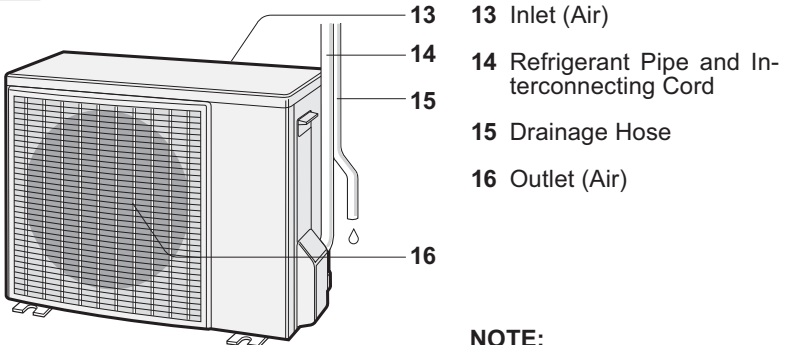

NOTE:

Actual units might vary slightly from those shown above.

REMOTE CONTROL

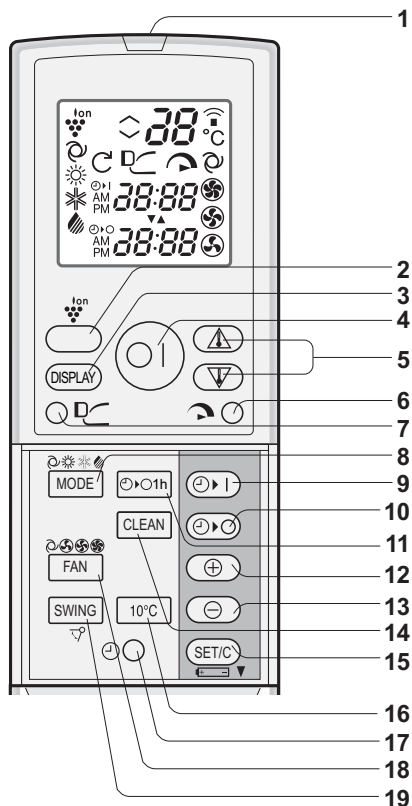

- 1 TRANSMITTER
- 2 PLASMACLUSTER Button
- 3 DISPLAY Button
- 4 ON/OFF Button
- 5 THERMOSTAT Button
- 6 FULL POWER Button
- 7 COANDA AIRFLOW Button
- 8 MODE Button
- 9 TIMER ON Button
- 10 TIMER OFF Button
- 11 1-HOUR OFF TIMER Button
- 12 TIME ADVANCE Button
- 13 TIME REVERSE Button
- 14 SELF CLEAN Button
- 15 TIMER SET/CANCEL Button
- 16 10°C Button
- 17 CLOCK Button
- 18 FAN Button
- 19 SWING Button

DISPLAY

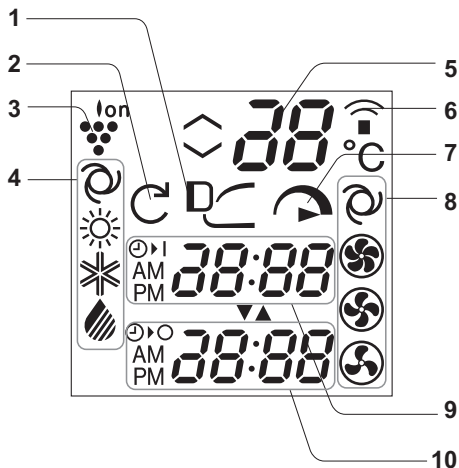

- 1 COANDA AIRFLOW Symbol
- 2 SELF CLEAN Symbol
- 3 PLASMACLUSTER Symbol
- 4 MODE Symbols
- 5 TEMPERATURE Indicator
- 6 TRANSMITTING Symbol
- 7 FULL POWER Symbol
- 8 FAN SPEED Symbols
- 9 TIMER ON Indicator / CLOCK
- 10 TIMER OFF Indicator

USING THE REMOTE CONTROL

LOADING BATTERIES

- 1 Remove the remote control cover.
- 2 Insert two batteries. (AAA(R03))
 - Make sure the (+) and (-) polarities are correctly aligned.
 - The display indicates "AM 6:00".
- 3 Reinstall the remote control cover.

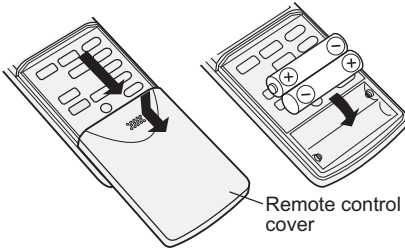

NOTE:

- The battery life is approximately 1 year in normal use.
- When replacing the batteries, always change both and use the same type.
- If you will not be using the unit for a long time, remove the batteries from the remote control.

SETTING THE CURRENT TIME

There are two clock modes: 12-hour mode and 24-hour mode.

- 1 To set the 12-hour mode, press the **CLOCK** button once.
To set the 24-hour mode, press the **CLOCK** button twice.
- 2 Press the **TIME ADVANCE** or **REVERSE** button to set the current time.
 - Hold down the button to advance or reverse the time quickly.
- 3 Press the **SET/C** button.
 - The colon (:) blinks.

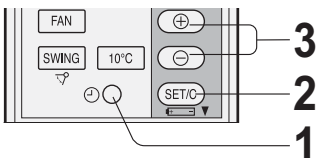

NOTE:

- The current time cannot be set when the timer is set.

USING THE REMOTE CONTROL

Point the remote control towards the receiver window and press the desired button. The unit generates a beep when it receives the signal.

- Make sure nothing, such as curtains, block the signal receiver window.
- The signal effective distance is 7 m.

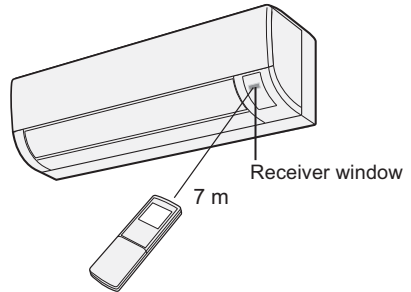

CAUTION:

- Do not expose the receiver window to direct sunlight. This may adversely affect its operation.
- Use of certain fluorescent lamp in the same room may interfere with transmission of the signal.
- Do not leave the remote control in direct sunlight or near a heater. Protect the remote control from moisture and shock.

NOTE ON OPERATION

OPERATING CONDITION

		Indoor temperature	Outdoor temperature
Cooling	Upper limit	32 °C	43 °C
	Lower limit	21 °C	-10 °C
Heating	Upper limit	27 °C	24 °C
	Lower limit	—	-20 °C

- The built-in protective device may prevent the unit from operating when used at higher temperature than this range.
- Condensation may form on the air outlet if the unit operates continuously in the COOL or DRY mode when humidity is over 80 %.

WHEN POWER FAILURE OCCURS

- This air conditioner has a memory function to store settings when a power failure occurs. After power recovery, the unit will automatically re-start in the same settings which were active before the power failure, except for timer settings.
- If a power failure occurs while the timer is set, the timer setting will be cancelled and will not be retrieved even after the power is restored.

NOTE ON HEATING OPERATION

DEFROSTING FUNCTION

- When frost forms on the outdoor unit during heating operation, the unit operate automatic defrosting for about 5 to 10 minutes to remove the frost. During defrosting, the inside and outside fans stop operating.

HEATING EFFICIENCY

- The unit employs a heat pump that draws heat from the outside air and releases it into the room. The outside temperature therefore greatly affects the heating efficiency.
- If the heating efficiency is reduced due to low outside temperatures, use an additional heater.
- It takes time to warm up and heat the entire room because of the forced air circulation system.

TIPS ON SAVING ENERGY

Below are some simple ways to save energy when you use your air conditioner.

Set the proper temperature

- Setting to higher or lower than necessary temperature point will result in increased power consumption.

Block direct sunlight and prevent drafts

- Blocking direct sunlight during cooling operation will reduce power consumption.
- Close the windows and doors during cooling and heating operations.

Keep filter clean to ensure the most efficient operation

Turn off the circuit breaker when the unit is not used for an extended period of time

- The indoor unit still consumes a small amount of power when it is not operating.

AUXILIARY MODE

Use this mode when the remote control is not available.

TO TURN ON

Press the AUX button.

- The red OPERATION lamp () will light and the unit will start operating in the AUTO mode.
- The fan speed and temperature setting are set to AUTO.

TO TURN OFF

Press the AUX button again.

- The red OPERATION lamp () will turn off.

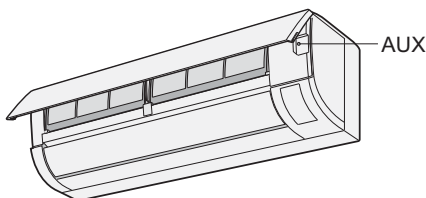

BASIC OPERATION

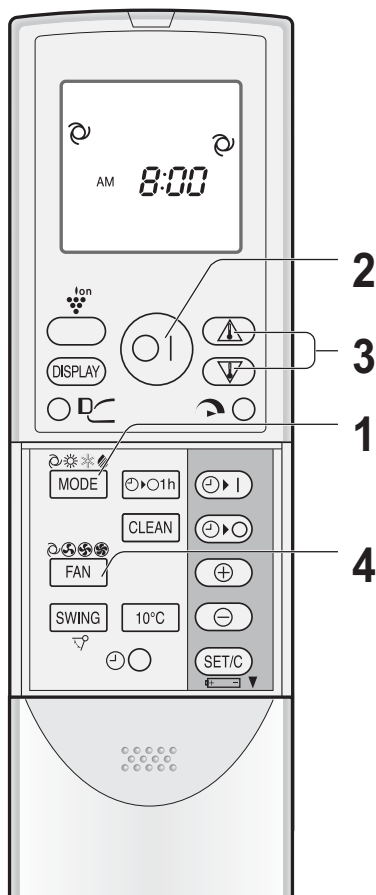

1 Press the **MODE** button to select the operation mode.

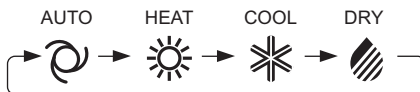

2 Press the **ON/OFF** button to start operation.

- The red OPERATION lamp () will light up.

TO TURN OFF

Press the ON/OFF button again.

- The red OPERATION lamp () will turn off.

3 Press the **THERMOSTAT** button to set the desired temperature.

(AUTO/DRY mode)

The temperature can be changed up to ± 2 °C the automatically set of temperature.



(COOL/HEAT mode)

The temperature setting range: 18-32 °C.



4 Press the **FAN** button to set the desired fan speed.

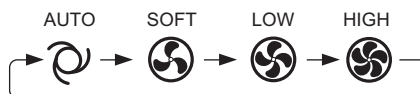

NOTE:

AUTO MODE

In the AUTO mode, the temperature setting and mode are automatically selected according to the room temperature and outdoor temperature when the unit is turned on.

During operation, if the outdoor temperature changes, the temperature settings will automatically change.

DRY MODE

The fan speed is preset to AUTO and cannot be changed.

ADJUSTING THE AIR FLOW DIRECTION

VERTICAL AIR FLOW DIRECTION

- 1 Press the **SWING** button.
 - The vertical airflow louver will swing.
- 2 Press the **SWING** button again to stop the desired position.

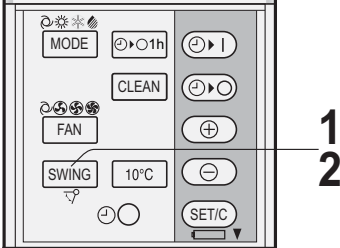

Adjustment range

COOL and DRY modes HEAT mode

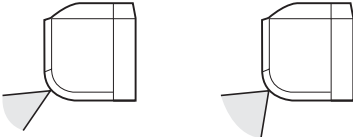

HORIZONTAL AIR FLOW DIRECTION

Adjust the horizontal air flow direction with the louver lever.

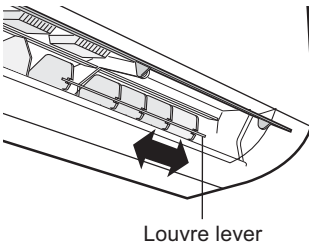

CAUTION:

Never attempt to adjust the vertical airflow louver manually.

- Manual adjustment of the vertical airflow louver can cause the unit to malfunction.
- When the vertical adjustment louver is positioned at the lowest position in the COOL or DRY mode for an extended period of time, condensation may result.

COANDA AIRFLOW

In cool or dry mode, vertical airflow louver is set obliquely upward to deliver cool air to the ceiling in order to avoid direct airflow. In heat mode, vertical airflow louver is set downward to deliver the warm air down to the floor.

- 1 During operation, press the **COANDA AIRFLOW** button.

• The remote control will display “”.

TO CANCEL

Press the **COANDA AIRFLOW** button again.

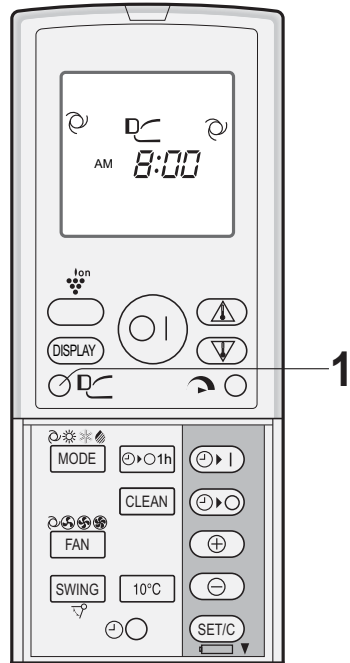



NOTE:

- If you want COANDA AIRFLOW operation in FULL POWER mode, press COANDA AIRFLOW button during FULL POWER operation.

FULL POWER OPERATION

The air conditioner works at the maximum power to makes the room cool or warm rapidly.

1 During operation, press the FULL POWER button.

- The remote control will display “”.
- The temperature display will go off.
- The green FULL POWER lamp () will light up.

TO CANCEL

Press the FULL POWER button again.

- The green FULL POWER lamp () will turn off.

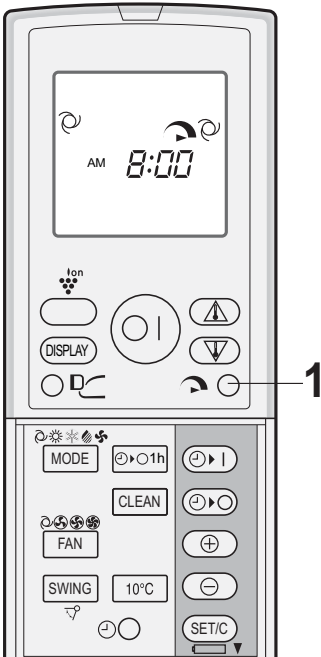

NOTE:

- The air conditioner will operate at “Extra HIGH” fan speed for 5 minutes, and then shift to “HIGH” fan speed.
- You can not set the temperature or fan speed during the FULL POWER operation.
- The FULL POWER operation will be automatically cancelled in one hour, and the unit will return to the original settings. The green FULL POWER lamp () on the unit will turn off.

10°C OPERATION

Heating operation with 10°C set temperature will be performed to protect your home and furniture from frost damage, even when you are out.

1 Press the MODE button and select HEAT mode.

2 Press the ON/OFF button to start HEAT operation.

3 Press the 10°C button.

- The remote control will display “10°C”.

TO CANCEL

Press the 10°C button again.

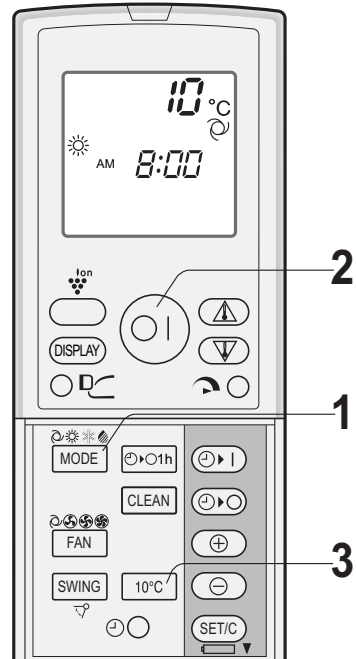

NOTE:

- 10°C operation will not be available with heating operation automatically selected by AUTO mode.

PLASMACLUSTER OPERATION

Plasmacluster ions released into the room will reduce some airborne mold.

1 During operation, press the PLASMACLUSTER button.

- The remote control will display “”.
- The blue PLASMACLUSTER lamp will light up.

TO CANCEL

Press the PLASMACLUSTER button again.

- The blue PLASMACLUSTER lamp will turn off.

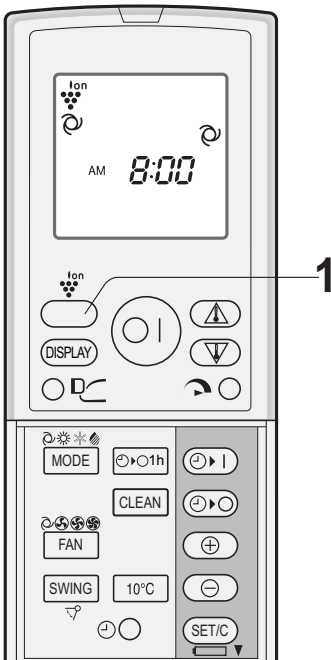

NOTE:

- Use of the PLASMACLUSTER operation will be memorized, and it will be activated the next time you turn on the unit.
- To perform Plasmacluster operation in FAN only mode, press the PLASMACLUSTER button when the unit is not operating. The mode symbol of the remote control will go off and the fan speed cannot be set to AUTO.

SELF CLEAN OPERATION

SELF CLEAN operation will reduce the growth mold fungus with Plasmacluster ions and dry inside of the unit. Utilize the operation at seasonal change over terms.

1 Press the SELF CLEAN button when the unit is not operating.

- The remote control will display “”.
- The blue PLASMACLUSTER lamp will light up.
- The unit will stop operation after 40 minutes.

TO CANCEL

Press the SELF CLEAN button.

- The blue PLASMACLUSTER lamp will turn off.

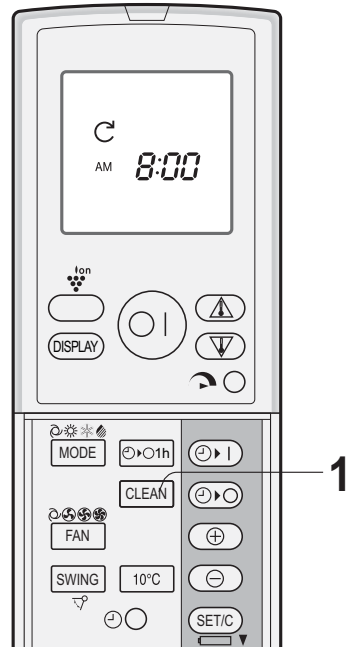

NOTE:

- You cannot set the temperature, fan speed, air flow direction or timer setting during the SELF CLEAN operation.
- Mold fungus already grown can not be eliminated by this operation.

TIMER ON

- 1** Press the **TIMER ON** button.
 - The TIMER ON indicator will blink.
- 2** Press the **TIME ADVANCE** or **REVERSE** button to set the desired time.
 - The time can be set in 10-minute increments.
- 3** Press the **SET/C** button.
 - The orange TIMER lamp (⊕) will light up.

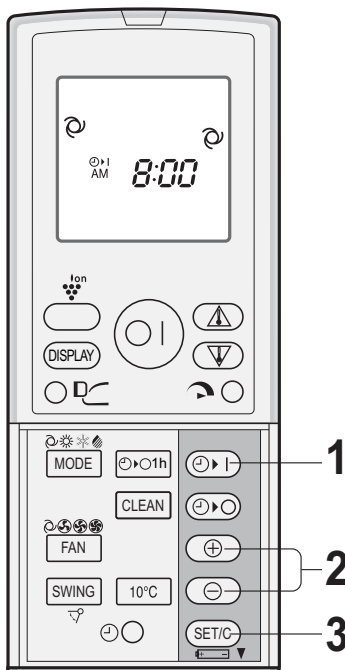

NOTE:

- The unit will turn on prior to the set time to allow the room to reach the desired temperature. (Awaking function)

TO CANCEL

Press the **SET/C** button.

- The orange TIMER lamp (⊕) will turn off.
- The current time will be displayed on the remote control.

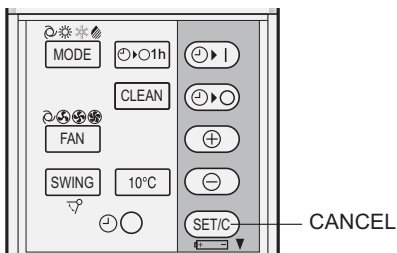

TO CHANGE TIME SETTING

Cancel the **TIMER** setting, then set it again

TO COMBINE TIMER ON AND TIMER OFF

Set the **TIMER OFF** and **TIMER ON**.

Example

(Current time: 9:00 p.m.)

OFF TIMER at 11:00 p.m.

ON TIMER at 7:00 a.m.

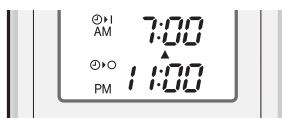

- The arrow (▼ or ▲) between the TIMER ON indicator and the TIMER OFF indicator shows which timer will activate first.

NOTE:

- You cannot program the ON-TIMER and OFF-TIMER to operate the unit at different temperatures or other settings.
- Either timer can be programmed to activate prior the other.

MAINTENANCE

Be sure to stop the operation and turn off the circuit breaker before performing any maintenance.

CLEANING THE AIR FILTERS

The filters should be cleaned every two weeks.

1 Turn off the unit.

2 Remove the filters.

- ① Lift the open panel.
- ② Pull the air filters down to remove them.

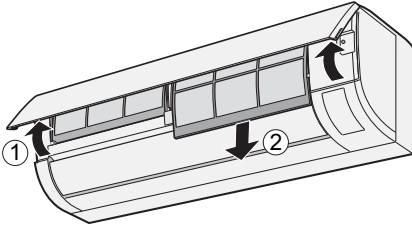

3 Clean the filters.

Use a vacuum cleaner to remove dust. If the filters are dirty, wash them with warm water and a mild detergent. Dry filters in the shade before reinstalling.

4 Reinstall the filters and close the open panel.

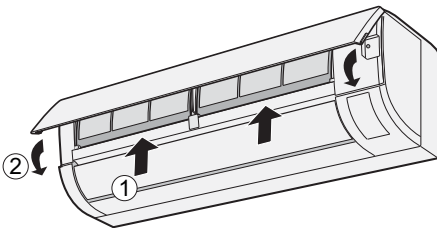

CLEANING THE UNIT AND THE REMOTE CONTROL

- Wipe them with a soft cloth.
- Do not directly splash or pour water on them. It can cause electrical shock or equipment damage.
- Do not use hot water, thinner, abrasive powders or strong solvents.

MAINTENANCE AFTER AIR CONDITIONER SEASON

- 1** Operate the unit in the SELF CLEAN operation to thoroughly dry inside the unit.
- 2** Stop the operation and turn off the circuit breaker.
- 3** Clean the filters, then reinstall them.

MAINTENANCE BEFORE AIR CONDITIONER SEASON

- 1** Make sure that the air filters are not dirty.
- 2** Make sure that nothing obstructs the air inlet or outlet.

DISPLAY BUTTON

Press the DISPLAY button when the lamps on the unit are too bright. (The red OPERATION lamp and the orange TIMER lamp cannot be turned off.)

1 During operation, press the DISPLAY button.

- The blue PLASMACLUSTER lamp and/or the green FULL POWER lamp (☺) will turn off.

TO LIGHT UP

Press the DISPLAY button again.

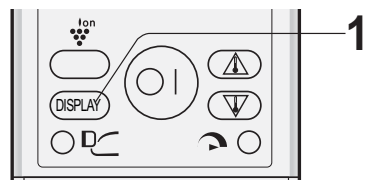

BEFORE CALLING FOR SERVICE

The following conditions do not denote equipment malfunctions.

Unit does not operate

- The unit will not operate if it is turned on immediately after it is turned off. The unit will not operate immediately after the mode is changed. This is to protect the unit. Wait 3 minutes before operating the unit.

Unit does not send out warm air

- In heating operation, the indoor fan may not start for 2 to 5 minutes after the unit is turned on to prevent cold air from blowing out of the unit.
- The unit is defrosting. Wait for 5 to 10 minutes.

Odors

- Carpet and furniture odors that entered into the unit may be sent out from the unit.

Cracking noise

- This sound is generated by the friction of the unit expanding or connecting due to a temperature change.

A low buzzing noise

- This is a sound of the unit generating Plasma-cluster ions.

Swishing noise

- The soft, swishing noise is the sound of the refrigerant flowing inside the unit.

Mist seen at indoor air outlet

- In cooling operation, this is caused by the difference between the room air temperature and the air discharged.

Water vapour

- In heating operation, water vapour may flow out of the outdoor unit during defrosting.

The outdoor unit does not stop

- After stopping the operation, the outdoor unit will rotate its fan for about a minute to cool down the unit.

Odor emitted from the plasma-cluster air outlet

- This is the smell of ozone generated from the Plasmacluster Ion generator. The ozone concentration is very small, posing no adverse effect on your health. The ozone discharged into the air rapidly decomposes, and its density in the room will not increase.

Check the following points before calling for service.

The unit does not operate

- Check if the circuit breaker has tripped or the fuse has blown.

The unit does not cool(or heat) the room effectively

- Check the filters. If dirty, clean them.
- Check the outdoor unit to make sure nothing is blocking the air inlet or outlet.
- Check the thermostat is proper setting.
- Make sure windows and doors are closed tightly.

The unit does not receive the remote control signal

- Check whether the remote control batteries have become old and weak.
- Try to send the signal again with the remote control pointed properly towards the unit's signal receiver window.
- Check whether the remote control batteries are installed properly.

Please call for service when OPERATION lamp, TIMER lamp and/or PLASMACLUSTER lamp on the unit blink.

The Nordic ECO Label



The heat pump is tested and approved for Swan label in zone 1-2 (climate zones with an annual mean temperature of <math>< 15^{\circ}\text{C}</math>) in Europe.

BYGNINGSBESTEMMELSER

Dette utstyret skal installeres og gis service av en autorisert fagpersonell i samsvar med gjeldende: IEE Regulations, Building Regulation, Building Standards (Scotland) (Consolidation), Building Regulations (Northern Ireland), lokale vannvedtekter, Health & Safety Document 63S (The Electricity at Work Regulations 1989), IS 813 (Eire) og andre lokale bestemmelser.

De relevante Standardene skal følges, herunder:

BS EN 14511: Krav til varmpumper for oppvarming og kjøling av lokaler

BS EN 378: Safety and environmental requirements for heat pumps (sikkerhets- og miljøkrav til varmpumper)

BS EN 14324 Brazing (hardlodning)

BS 1306 Specification for copper & copper Alloy pressure piping system (spesifikasjon for kobber og kobberlegeringer i trykkørssystemer)

The Health and Safety at Work Act 1974 (helse og sikkerhet i arbeidet)

The Management of Health and Safety at Work Regulations 1999 (helse og sikkerhet i arbeidet)

The Construction (Health, Safety and Welfare) Regulations 1996 (helse og sikkerhet i arbeidet)

The Construction (Design and Management) Regulations 1994 (konstruksjon (design og ledelse))

The Lifting Operations and Lifting Equipment Regulations 1998 (løfting og løfteredskaper)

Der hvor det ikke er gitt noen spesifikke instruksjoner skal det henvises til relevante instruksjoner.

Informasjon om avfallshåndtering av dette utstyret og batteriet



**DERSOM DU ØNSKER Å KVIFFE DEG MED DETTE UTSTYRET
ELLER BATTERIENE – BRUK IKKE ORDINÆR SØPPELKASSE.
AVFALLET MÅ HELLER IKKE KASTES I OVN/PEIS.**

Brukt elektronisk avfall og batteri skal alltid sorteres separat og kastes i henhold til lokale lover.

Innsamling fremmer en miljøvennlig behandling, resirkulering av materialer og et minimum av endelig avfall.

FEILAKTIG HÅNTERING AV AVFALL kan være skadelig for

menneskers helse og miljøet grunnet skadelige stoffer!

Lever brukt utstyr til en lokal miljøstasjon der dette er tilgjengelig.

Fjern **BRUKTE BATTERIER** fra utstyret og lever de til resirkulering. For eksempel til steder hvor de selger nye batterier.

Dersom du er i tvil om avfallshåndteringen kan du kontakte myndighetene eller din lokale forhandler for informasjon.

**KUN FOR BRUKERE INNENFOR EU, OG ENKELTE ANDRE LAND;
BLANT ANNET NORGE OG SVEITS:** Din deltakelse i separat avfallshåndtering er fastsatt i loven.

Symbolet ovenfor vises på elektroniske produkter, utstyr og batterier som en påminnelse for bruker.

Dersom "Hg" eller "Pb" vises under symbolet betyr dette at batteriet inneholder spor av kvikksølv (Hg) eller bly (Pb).

Brukere fra **PRIVATE HUSHOLDNINGER** blir bedt om å bruke eksisterende returfasiliteter for brukt utstyr og batterier.

Batterier kan kostnadsfritt leveres til utsalgssteder.

Dersom utstyret har blitt brukt i forretningsøyemed, ta kontakt med din IVT forhandler som vil informere deg om retur. Du kan bli fakturert for returkostnaden. Lite utstyr (og få kvanta) kan i noen tilfeller leveres til lokal avfallshåndtering. For Spania: Vennligst kontakt det etablerte innsamlingssystemet eller lokale myndigheter for retur av dine brukte produkter.

Inneholder fluoriserte drivhusgasser som er dekket av Kyoto-protokollen R410A (Globalt oppvarmingspotensial 1975)

Utstyret kan brukes av barn fra 8 år og oppover og personer med reduserte fysiske, sanselige eller mentale evner, mangel på erfaring eller kunnskap. Dette forutsetter tilsyn eller er blitt gitt instruksjon i sikker bruk av utstyret og forstår faremomentene det innebærer.

INNHold

• SIKERHETSREGLER.....	NO-1
• NAVN PÅ DELER	NO-2
• BRUK AV FJERNKONTOLLEN	NO-4
• ANMERKNING OM DRIFT	NO-5
• TIPS OM ENERGISPARING	NO-5
• HJELPEMODUS	NO-5
• GRUNNLEGGENDE DRIFT	NO-6
• JUSTERING AV LUFTSTRØMMENS RETNING	NO-7
• COANDA-LUFTSTRØM	NO-7
• DRIFT MED FULL EFFEKT	NO-8
• DRIFT I 10 °C	NO-8
• DRIFT AV PLASMACLUSTER.....	NO-9
• SELVRENSINGSPROSEDYRE.....	NO-9
• TIMER FOR AVSTENGING ETTER 1 TIME	NO-10
• TIMER-DRIFT	NO-10
• DISPLAY-KNAPP	NO-12
• VEDLIKEHOLD	NO-12
• FØR DU RINGER ETTER SERVICE....	NO-13

SIKKERHETSREGLER

ADVARSEL

- Ikke trekk i eller lag knekk på strømforsyningskabelen. Hvis det trekkes i strømforsyningskabelen eller den brukes på feil måte kan det resultere i skade på enheten og forårsake elektrisk støt.
- Vær forsiktig slik at kroppen ikke utsettes for direkte utøppluft over en lang periode.
- Når varmpumpen brukes i rom med spedbarn, barn, eldre, sengeliggende eller funksjonshemmede personer, kontroller at romtemperaturen er den riktige for som befinner seg i rommet.
- Før aldri noen gjenstander inn i enheten. Innføring av gjenstander kan resultere i personskade som følge av at de innvendige viftene roterer med høy hastighet.
- Sørg for feilfri jording av varmpumpen. Jordingsledningen skal ikke kobles til vannrør, gassrør, lynavleder eller telefonjording. Ufullstendig jording kan føre til elektrisk støt.
- Hvis det er noe unormalt med varmpumpen (f.eks. brent lukt), skal den stoppes umiddelbart og strømforsyningen skal slås AV (OFF).
- Apparatet skal installeres i samsvar med nasjonale regler for elektriske installasjoner. Feilaktig kabeltilkobling kan føre til at strømforsyningskabelen, støpselet og stikkkontakten overopphetes og kan forårsake brann.
- Hvis strømforsyningskabelen er skadet må den skiftes av produsenten eller dennes serviceleverandør, eller en tilsvarende, kvalifisert

person, for å unngå en farlig situasjon. Skift aldri ut med annet enn produsentspesifisert strømforsyningskabel.

- Ikke spill eller hell vann direkte på enheten. Vann kan føre til elektrisk støt eller skade på utstyret.
- Ikke gjør forsøk på å installere/demontere/reparere enheten selv. Feilaktig arbeid kan føre til elektrisk støt, vannlekkasje, brann osv. Ta kontakt med din installatør eller annen kvalifisert servicepersonell for installasjon/demontering/reparasjon av enheten.

ADVARSEL

- Åpne vindu eller en dør med jevne mellomrom for å lufte ut rommet, spesielt når tilegssfyring med gassutstyr er i bruk. Utilstrekkelig ventilasjon kan føre til oksygenmangel.
- Ikke betjen knappene med våte hender. Det kan føre til elektrisk støt.
- For sikkerhets skyld, slå av hovedstrømbryteren når enheten ikke er i bruk over lengre tid.
- Kontroller fra tid til annen monteringshyllene til uteenheten for slitasje og for å kontrollere at den sitter godt festet.
- Ikke plasser noe oppe på uteenheten eller trakk på denne. Gjenstanden eller personen kan falle ned og skade kan oppstå.
- Enheten er konstruert for bruk i boliger. Ikke bruk den for andre formål, slik som i en kennel eller et veksthus, for dyreoppdrett eller dyrking av planter.
- Ikke plasser en beholder med vann på enheten. Hvis vannet trenger inn i enheten kan elektronikken inne i utstyret bli ødelagt samt forårsake elektrisk støt.
- Ikke blokker enhetens luftinntak eller -utløp. Det kan føre til redusert effekt eller driftsproblemer.
- Husk å stoppe enheten og slå av hovedstrømbryteren før det foretas noen form for vedlikehold eller rengjøring. Du kan bli skadet av viften som roterer inne i enheten.
- Rengjøring og brukervedlikehold av utstyret bør ikke utføres av barn, med mindre de er under tilsyn.
- Kontroller at varmpumpen kobles til strømforsyning med korrekt merkespenning og frekvens. Bruk av strømforsyning med feil spenning og frekvens kan føre til skade på utstyret og eventuelt brann.
- Ikke installer utstyret på et sted hvor det kan lekke ut brennbar gass. Det kan føre til brann. Installer enheten på et sted med minst mulig støv, røykgasser eller fuktighet i luften.
- Legg drenasjeslangen slik at dreneringen blir effektiv. Utilstrekkelig drenasje kan føre til fuktighet i rom, på møbler osv.
- Kontroller at det er montert jordfeilsbryter samt sikring, i forhold til gjeldene elektroforskrifter for å forhindre elektrisk støt.

NAVN PÅ DELER

INNEENHET

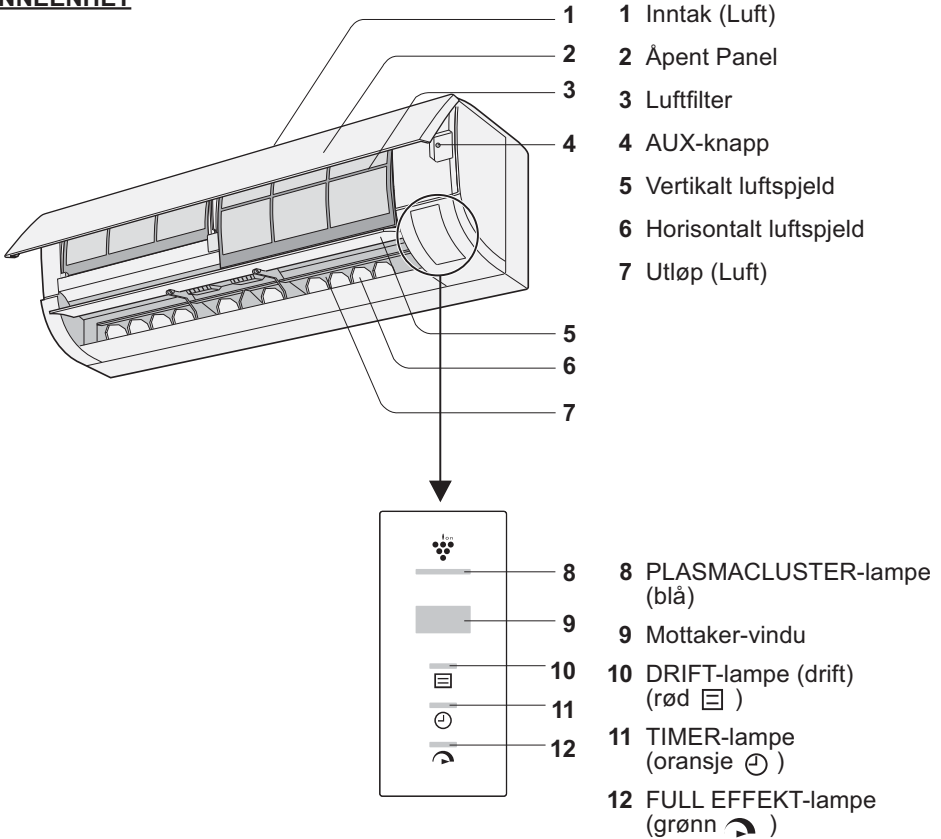

UTEENHET

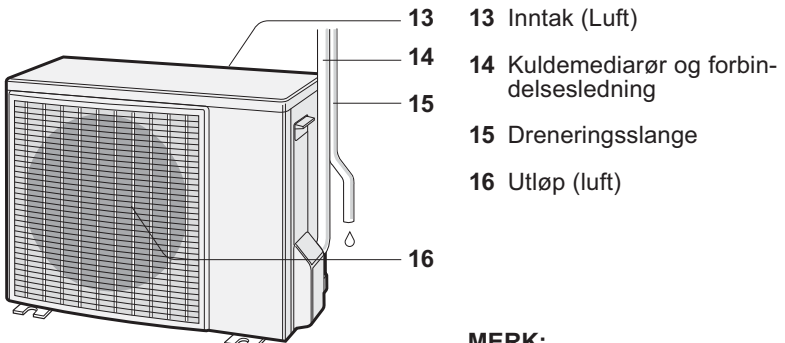

MERK:

Aktuelle enheter kan variere noe fra de som er vist over.

FJERNKONTROLL

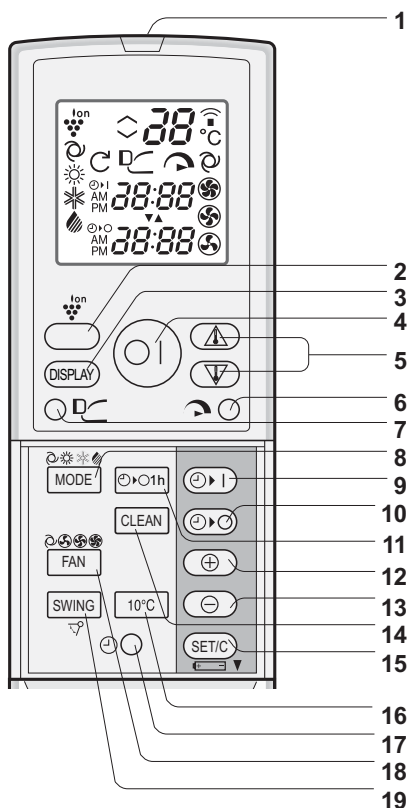

- 1 SENDER
- 2 PLASMACLUSTER-knapp
- 3 DISPLAY-knapp
- 4 ON/OFF-knapp (PÅ/AV)
- 5 TERMOSTAT-knapp
- 6 FULL EFFEKT-knapp
- 7 COANDA-LUFTSTRØM-knapp
- 8 MODE-knapp (modus)
- 9 TIMER ON-knapp (PÅ)
- 10 TIMER OFF-knapp (AV)
- 11 TIMER FOR AVSTENGING ETTER 1 TIME-knapp
- 12 TID FREMVER-knapp (+)
- 13 TID BAKOVER-knapp (-)
- 14 SELF CLEAN-knapp (selvrensing)
- 15 TIMER SET/CANCEL-knapp (stille inn/avbryte timer)
- 16 10°C -knapp
- 17 KLOKKE-knapp
- 18 FAN-knapp (vifte)
- 19 SWING-knapp (sving)

NORSK

DISPLAY

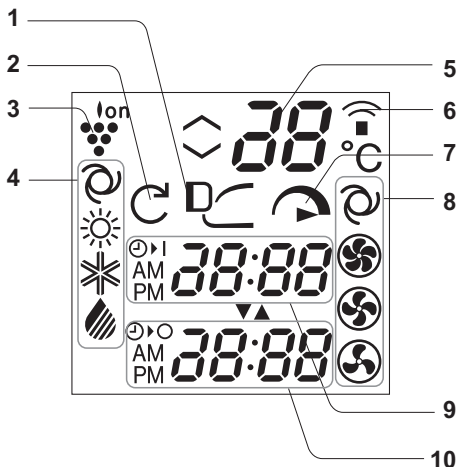

- 1 COANDA AIRFLOW-symbol (luftstrøm)
- 2 SELF CLEAN-symbol (selvrensing)
- 3 PLASMACLUSTER-symbol
- 4 MODUS-symboler
- 5 TEMPERATUR-indikator
- 6 TRANSMITTING-symbol (signaloverføring)
- 7 FULL EFFEKT-symbol
- 8 FAN SPEED-symboler (viftehastighet)
- 9 TIMER ON-indikator (PÅ) / CLOCK (klokke)
- 10 TIMER OFF-indikator (AV)

BRUK AV FJERNKONTOLLEN

INNSETTING AV BATTERIER

- 1 Ta av dekelet på fjernkontrollen.**
- 2 Sett inn to batterier. (AAA(R03))**
 - Pass på at (+) og (-) polene ligger i riktig retning.
 - Displayet viser "AM 6:00".
- 3 Sett dekelet på fjernkontrollen tilbake på plass.**

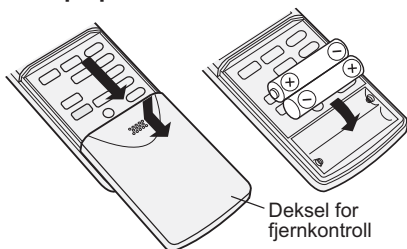

MERK:

- Batteriets levetid er ca. 1 år ved normal bruk.
- Ved bytte av batteriene skal alltid begge byttes, og det skal brukes to av samme type.
- Hvis du ikke skal bruke enheten på lang tid bør batteriene tas ut av fjernkontrollen.

INNSTILLING AV KLOKKELETT

Det er to klokkemoduser: 12-timers modus og 24-timers modus.

- 1 For å stille inn 12-timers modus, trykk én gang på KLOKKE-knappen.**
For å stille inn 24-timers modus, trykk to ganger på KLOKKE-knappen.
- 2 Trykk på TID FREMVER- (+) eller TID BAKOVER- (-) knappen for å stille inn riktig klokkeslett.**
 - Hold nede knappen for å endre tiden raskt fremover eller bakover.
- 3 Trykk på SET/C-knappen.**
 - Kolontegnet (:) blinker.

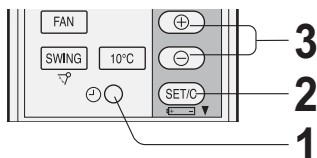

MERK:

- Klokkeslettet kan ikke stilles inn når timeren er stilt inn.

BRUK AV FJERNKONTOLLEN

Retta fjernkontrollen mot mottakervinduet og trykk på den knappen du ønsker. Enheten avgir et lydsignal (pip) når den mottar signalet.

- Pass på at det ikke er noe, f.eks. en gardin, som blokkerer mottakervinduet.
- Signalet har en rekkevidde på 7 m.

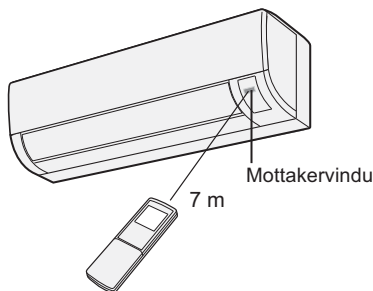

ADVARSEL:

- Ikke la det komme sol direkte inn på mottakervinduet. Dette kan påvirke funksjonen på en negativ måte.
- Bruk av visse fluorescerende lamper i samme rom kan forstyrre signaloverføringen.
- Ikke la fjernkontrollen ligge i direkte sollys eller nær en varmeovn. Beskytt fjernkontrollen mot fuktighet og slag.

ANMERKNING OM DRIFT

DRIFTSFORHOLD

		Inne-temperatur	Ute-temperatur
Kjøling	Øvre grense	32 °C	43 °C
	Nedre grense	21 °C	-10 °C
Oppvarming	Øvre grense	27 °C	24 °C
	Nedre grense	–	-20 °C

- Den innebygde beskyttelsesanordningen kan forhindre drift av enheten når den brukes ved høyere temperatur enn angitt temperaturgrense.
- Det kan danne seg kondens på luftutløpet dersom enheten er i kontinuerlig drift i KJØLE- eller TØRKE-modus når luftfuktigheten er over 80 %.

TILFELLE STRØMBRUDD

- Denne varmepumpen har en minnefunksjon for å lagre innstillinger dersom det skulle inntreffe et strømbrudd. Etter at strømmen er kommet tilbake vil enheten automatisk starte opp igjen med de samme innstillingene som var aktive før strømbruddet, med unntak av timer-innstillinger.
- Hvis det skulle inntreffe et strømbrudd mens timeren er stilt inn vil timer-innstillingen bli annullert og den vil ikke bli hentet opp igjen selv etter at strømtilførselen er gjenopprettet.

ANMERKNING OM OPPVARMINGS-DRIFT

AVRIMINGSFUNKSJON

- Når det dannes rim ute under oppvarmingsdrift vil enheten automatisk kjøre avriming i 5 til 10 minutter for å fjerne rimlaget. Under avriming vil de innvendige og utvendige viftene slutte å gå.

OPPVARMINGEFFEKT

- Enheten benytter en varmepumpe som trekker varme ut av uteluften og slipper den ut inne i rommet. Utetemperaturen har derfor stor innflytelse på varmeeffekten.
- Apparatet er ikke en primær varmekilde, så dersom varmeeffekten blir redusert på grunn av lave utetemperaturer må det brukes en supplerende varmekilde.
- Det tar tid å varme opp og holde varmen i hele rom på grunn av den faste luftsirkulasjonen.

TIPS OM ENERGISPARING

Nedenfor er det vist noen enkle eksempler på hvordan du kan spare energi når du bruker varmepumpen.

Still inn riktig temperatur

- Innstilling av lavere eller høyere temperatur enn nødvendig vil føre til høyere strømforbruk.

Blokker direkte sollys og unngå trekk

- Blokkering av direkte sollys ved kjøle-drift vil redusere strømforbruket.
- Lukk vinduene og dørene under kjøling og oppvarming.

Sørg for at filterne er rene for å oppnå mest effektiv drift

Slå av hovedstrømbryteren når enheten ikke skal brukes over en lengre tidsperiode

- Inneenheten bruker noe strøm selv når den ikke er i drift

HJELPEMODUS

Bruk denne modusen når fjernkontrollen ikke er tilgjengelig.

FOR Å SLÅ PÅ

Trykk på AUX-knappen.

- Den røde DRIFT-lampen (☐) blir tent og enheten starter opp i AUTO-modus.
- Viftehastigheten og temperaturinnstillingen er satt til AUTO.

FOR Å SLÅ AV

Trykk på AUX-knappen igjen.

- Den røde DRIFT-lampen (☐) slår seg av.

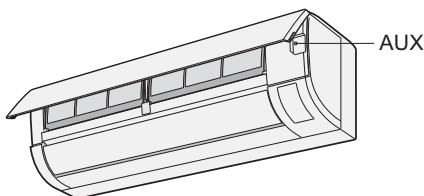

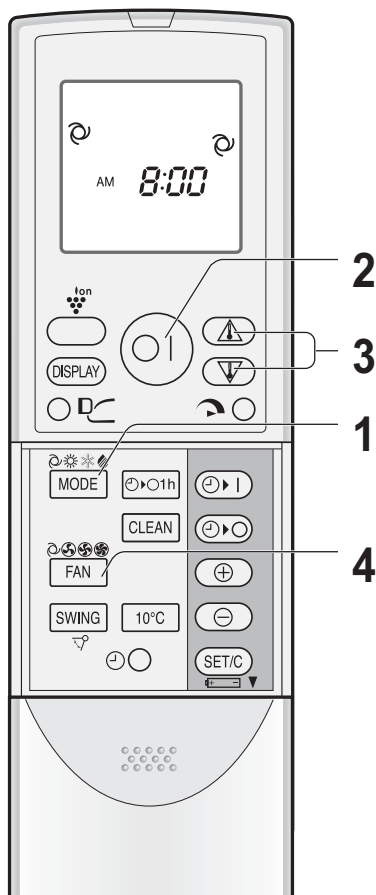

1 Trykk på MODE-knappen for å velge ønsket driftsmodus.

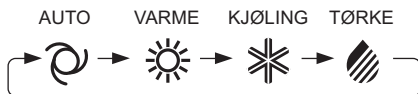

2 Trykk på ON/OFF-knappen (PÅ/AV) for å starte driften.

- Den røde DRIFT-lampen (☑) blir tent.

FOR Å SLÅ AV

- Trykk på ON/OFF-knappen (PÅ/AV) igjen.
- Den røde DRIFT-lampen (☑) slår seg av.

3 Trykk på TERMOSTAT-knappen for å velge ønsket temperatur.

(AUTO/TØRKE-modus)
Temperaturen kan endre seg opp til ± 2 °C i forhold til den automatisk innstilte temperaturen.

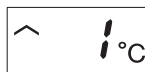

(KJØLE/VARME-modus)
Temperaturinnstillingsområde: 18-32 °C.



4 Trykk på VIFTE-knappen for å velge ønsket temperatur.



MERK:

AUTO-MODUS

I AUTO-modus blir temperaturinnstillingen og modusen automatisk valgt i henhold til romtemperaturen og utetemperaturen når enheten blir slått på. Under drift vil temperaturinnstillingene automatisk endre seg hvis utetemperaturen endrer seg.

TØRKE-MODUS

Viftehastigheten er forhåndsinnstilt til AUTO og kan ikke endres.

JUSTERING AV LUFTSTRØMMENS RETNING

VERTIKAL LUFTSTRØMNINGS-RETNING

- 1 Trykk på **SWING**-knappen.
 - Det vertikale luftstrømspjeldet svinger.
- 2 Trykk på **SWING**-knappen igjen for å stoppe spjeldet i ønsket stilling.

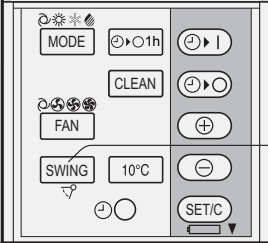

1
2

Justeringsområde

KJØLE- og TØRKE-moduser VARME-modus

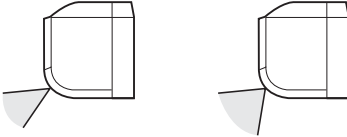

HORIZONTAL LUFTSTRØMNINGS-RETNING

Juster den horisontale luftstrømningsretningen med spjeldspaken.

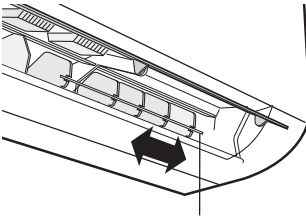

Spak for spjeld

ADVARSEL:

Forsøk aldri å justere ved vertikale luftstrømspjeldet manuelt.

- Manuell justering av det vertikale luftstrømspjeldet kan føre til funksjonsfeil i enheten.
- Når det vertikale luftstrømspjeldet er satt i sin laveste stilling i KJØLE- eller TØRKE-modus over en lengre tidsperiode kan det føre til kondensdannelse.

COANDA-LUFTSTRØM

I kjøle- eller tørkemode blir det vertikale luftstrømspjeldet stilt skrått oppover for å levere kjølig luft mot taket for å unngå direkte luftstrøm. I varmemodus blir det vertikale luftstrømspjeldet stilt nedover for å levere den varme luften ned mot gulvet.

1 Under drift, trykk på **COANDA AIRFLOW**-knappen.

- Fjernkontrollen vil vise "DC".

FOR Å AVBRYTE

Trykk på **COANDA AIRFLOW**-knappen igjen.

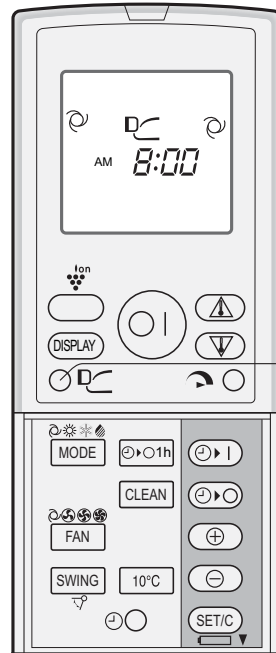

1



MERK:

- Hvis du ønsker **COANDA AIRFLOW**-drift i **FULL EFFEKT**-modus, trykk på **COANDA AIRFLOW**-knappen under **FULL EFFEKT**-drift.

DRIFT MED FULL EFFEKT

Varmepumpen arbeider på maksimum effekt for å gjøre rommet kjølig eller varmt på kort tid.

1 Under drift, trykk på FULL EFFEKT-knappen.

- Fjernkontrollen vil vise " ".
- Temperaturdisplayet slukker.
- Den grønne FULL EFFEKT-lampen () blir tent.

FOR Å AVBRYTE

Trykk på FULL EFFEKT-knappen igjen.

- Den grønne FULL EFFEKT-lampen () slår seg av.

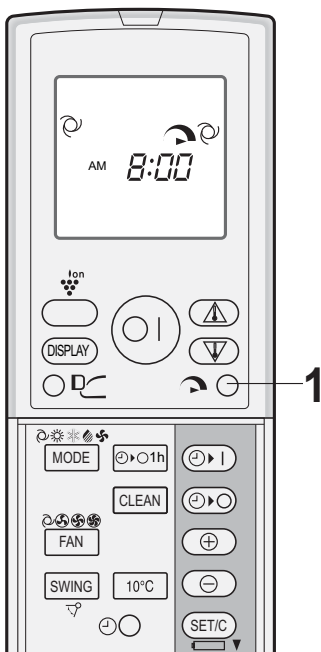

10 °C DRIFT

Varmedrift med 10 °C innstilt temperatur vil bli foretatt for å spare huset og inventarier for frostskaide, selv om du ikke er hjemme.

1 Trykk på MODE-knappen og velg VARME-modus.

2 Trykk på ON/OFF-knappen for å starte VARME-drift.

3 Trykk på 10 °C-knappen.

- Fjernkontrollen vil vise " 10 °C ".

FOR Å AVBRYTE

Trykk på 10 °C-knappen igjen.

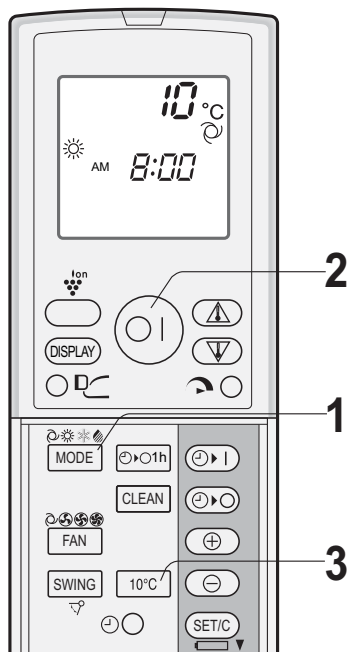

MERK:

- Varmepumpen vil kjøre med "Ekstra HØY" viftehastighet i 5 minutter, og deretter skifte til "HØY" viftehastighet.
- Du kan ikke stille inn temperaturen eller viftehastigheten under FULL EFFEKT-drift.
- FULL EFFEKT-drift vil bli avbrutt automatisk etter 1 time, og enheten vil gå tilbake til de opprinnelige innstillingene. Den grønne FULL EFFEKT-lampen () på enheten slår seg av.

MERK:

- 10 °C-drift vil ikke være tilgjengelig med varmedrift automatisk valgt av AUTO-modus.

DRIFT MED PLASMACLUSTER

Plasmacluster-ioner som frigjøres i rommet vil føre til noe redusert mengde av luftbåren mugg.

1 Under drift, trykk på PLASMACLUSTER-knappen.

- Fjernkontrollen vil vise "Ion".
- Den blå PLASMACLUSTER-lampen blir tent.

FOR Å AVBRYTE

Trykk på PLASMACLUSTER-knappen igjen.

- Den blå PLASMACLUSTER-lampen slår seg av.

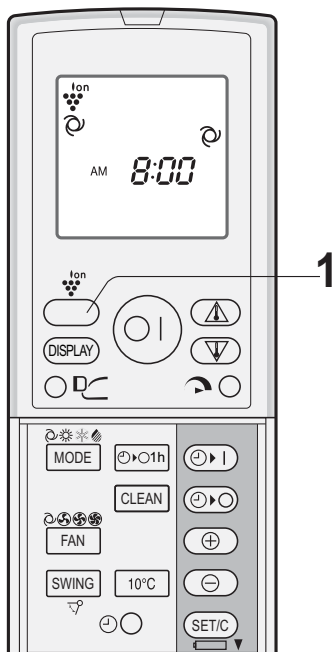

MERK:

- Bruk av PLASMACLUSTER-drift blir lagt inn i minnet, og vil bli aktivert neste gang du slår på enheten.
- For å bruke Plasmacluster-drift i bare VIFTEmodus, trykk på PLASMACLUSTER-knappen når enheten ikke er i drift. Modussymbolet for fjernkontroll vil slukke og viftehastigheten kan ikke settes til AUTO.

SELVRENSINGSPROSEDYRE

Drift med SELVRENSING vil redusere veksten av muggsopper med Plasmacluster-ioner og tørke innsiden av enheten. Bruk denne funksjonen i overgangen mellom sesongene.

1 Trykk på SELF CLEAN-knappen når enheten ikke er i drift.

- Fjernkontrollen vil vise "C".
- Den blå PLASMACLUSTER-lampen blir tent.
- Enheten vil stoppe driften etter 40 minutter.

FOR Å AVBRYTE

Trykk på SELF CLEAN-knappen.

- Den blå PLASMACLUSTER-lampen slår seg av.

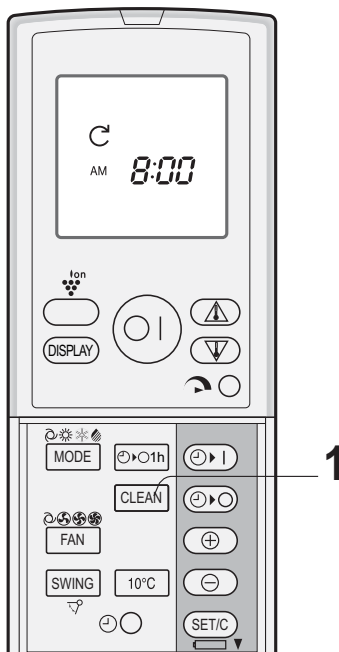

MERK:

- Du kan ikke stille inn temperaturen, viftehastigheten, luftstrømmens retning eller timerinnstillingen mens det foregår SELF CLEAN.
- Muggsopp som allerede har vokst kan ikke fjernes med denne operasjonen.

TIMER FOR AVSTENGING ETTER 1 TIME

Når TIMER FOR AVSTENGING ETTER 1 TIME er stilt inn vil enheten slå seg av automatisk etter 1 time.

1 Trykk på TIMER FOR AVSTENGING ETTER 1 TIME-knappen.

- Fjernkontrollen vil vise "1h".
- Den oransje TIMER-lampen (⊕) blir tent.

FOR Å AVBRYTE

Trykk på SET/C-knappen.

- Den oransje TIMER-lampen (⊕) slår seg av.

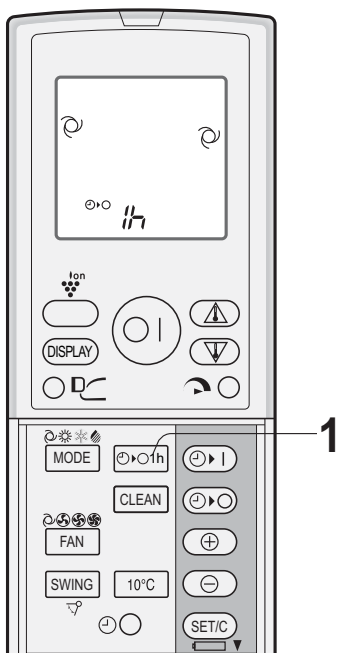

TIMER-DRIFT

TIMER OFF (AV)

1 Trykk på TIMER OFF-knappen.

- TIMER OFF-indikatoren vil blinke.

2 Trykk på TID FREMOVER- eller TID BAKOVER-knappen for å stille inn ønsket klokkeslett.

- Tiden kan stilles inn i trinn på 10 minutter.

3 Trykk på SET/C-knappen.

- Den oransje TIMER-lampen (⊕) blir tent.

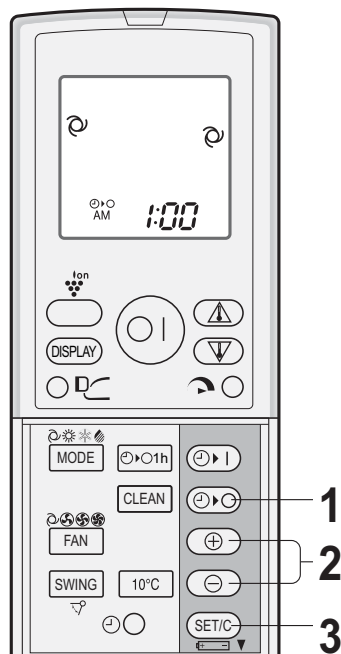

MERK:

- TIMER FOR AVSTENGING ETTER 1 TIME har prioritet over TIMER ON (på) og TIMER OFF (av).
- Hvis TIMER FOR AVSTENGING ETTER 1 TIME blir stilt inn mens enheten ikke er i drift, vil enheten arbeide med de innstillingene som er gjort tidligere.
- TIMER FOR AVSTENGING ETTER 1 TIME kan utvides med en ekstra time fra det tidspunktet det blir trykket på TIMER FOR AVSTENGING ETTER 1 TIME-knappen.
- Hvis TIMER ON (PÅ) og/eller TIMER OFF (AV) er valgt vil TIMER CANCEL-knappen annullere alle innstillinger.

MERK:

- Når TIMER OFF er valgt vil temperaturinnstillingen automatisk justere seg for å forhindre at rommet blir for kaldt eller varmt, for eksempel mens du sover. (Auto Sleep-funksjon)
KJØLE-modus: En time etter at timeren er stilt inn vil temperaturinnstillingen stige med 1 °C.
VARME-modus: En time etter at timeren er stilt inn vil temperaturinnstillingen falle med 3 °C.

TIMER ON (PÅ)

- 1 Trykk på **TIMER ON**-knappen.
 - TIMER ON-indikatoren vil blinke.
- 2 Trykk på **TID FREMOVER**- eller **TID BAKOVER**-knappen for å stille inn ønsket klokkeslett.
 - Tiden kan stilles inn i trinn på 10 minutter.
- 3 Trykk på **SET/C**-knappen.
 - Den oransje **TIMER**-lampen (☉) blir tent.

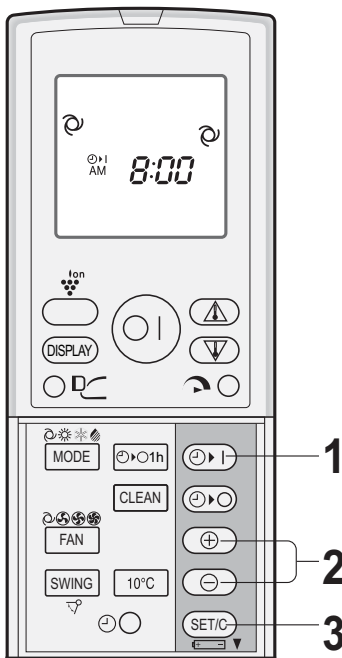

MERK:

- Enheten vil slå seg på før den innstilte tiden for at rommet skal få den ønskede temperaturen. (Oppvåkingsfunksjon)

FOR Å AVBRYTE

Trykk på **SET/C**-knappen.

- Den oransje **TIMER**-lampen (☉) slår seg av.
- Det aktuelle tidspunktet blir vist på fjernkontrollen.

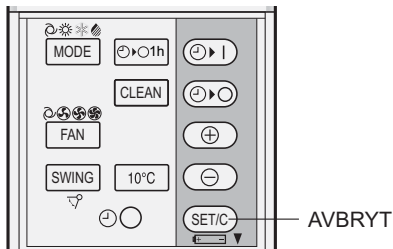

ENDRING AV TIMER-INNSTILLING

Annuler **TIMER**-innstillingen, og still den inn igjen

KOMBINASJON AV TIMER ON OG TIMER OFF

Still inn **TIMER OFF** og **TIMER ON**.

Eksempel

(Aktuelt tidspunkt: 21:00)

TIMER FOR AVSTENGING kl. 23:00.

TIMER FOR Å STARTE kl. 07:00.

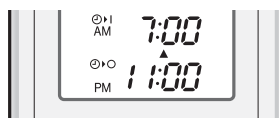

- Pilen (▼ eller ▲) mellom **TIMER ON**-indikatoren og **TIMER OFF**-indikatoren viser hvilken timer som aktiverer først.

MERK:

- Du kan ikke programmere **ON-TIMER** og **OFF-TIMER** til å kjøre enheten på ulike temperatur- eller andre innstillinger.
- Hver timer kan programmeres til å aktivere før den andre.

VEDLIKEHOLD

Husk å stoppe enheten og slå av strømforsyningsbryteren før det foretas noen form for vedlikehold.

RENGJØRING AV LUFTFILTRENE

Filtrene bør rengjøres annenhver uke.

1 Slå av enheten.

2 Ta forsiktig ut filtrene.

- ① Løft forsiktig opp åpningspanelet.
- ② Trekk luftfiltrene forsiktig ned for å ta dem ut.

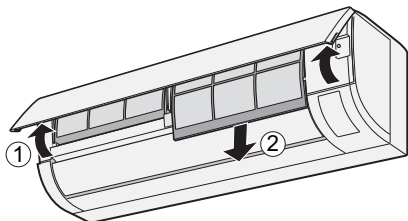

3 Rengjør filtrene.

Bruk en støvsuger for å fjerne støvet. Hvis filtrene er skitne kan de vaskes med varmt vann og et mildt vaskemiddel. La filtrene tørke sakte og ikke under høy temperatur, før de monteres igjen.

4 Remonter filtrene forsiktig og lukk det åpningsbare panelet.

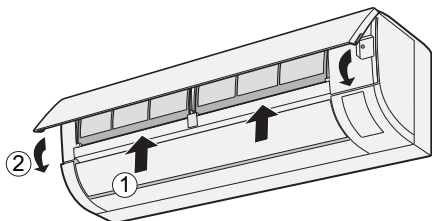

RENGJØRING AV ENHETEN OG FJERNKONTROLLEN

- Tørk av dem med en myk klut.
- Ikke spyl vann direkte på enheten eller hell vann over den. Det kan føre til elektrisk støt eller skade på utstyret.
- Ikke bruk varmt vann, tynner, skurepulver eller sterke løsningsmidler.

VEDLIKEHOLD ETTER OPPVARMINGSSESONGEN

- 1** Kjør enheten i SELF CLEAN-modus (selvrensing) for å tørke innsiden av enheten nøye.
- 2** Stopp driften og slå av hovedstrømbryteren.
- 3** Rengjør filtrene og sett dem forsiktig tilbake på plass.

VEDLIKEHOLD FØR OPPVARMINGSSESONGEN

- 1** Kontroller at luftfiltrene ikke er skitne.
- 2** Kontroller at det ikke er noen hindringer i luftinntak eller luftutløp.

DISPLAY-KNAPP

Trykk på DISPLAY-knappen når lampene på enheten lyser for sterkt. (Den røde DRIFT-lampen og den oransje TIMER-lampen kan ikke slås av.)

1 Under drift, trykk på DISPLAY-knappen.

- Den blå PLASMACLUSTER-lampen og/eller den grønne FULL EFFEKT-lampen (☺) slår seg av.

FOR Å TENNE

Trykk på DISPLAY-knappen igjen.

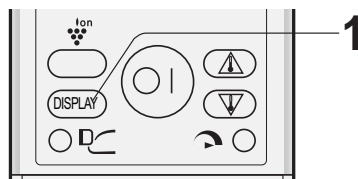

FØR DU RINGER ETTER SERVICE

Følgende tilstander er ikke en indikasjon på utstyrsfeil.

Enheten fungerer ikke

- Enheten vil ikke fungere hvis den slås på umiddelbart etter at den er blitt slått av. Enheten vil ikke fungere umiddelbart etter at modusen er endret. Dette er gjort for å beskytte enheten. Vent i tre minutter før enheten settes i drift.

Enheten sender ikke ut varm luft

- I oppvarmingsmodus kan det hende at inneenheten ikke starter før 2-5 minutter etter at enheten er slått på, for å forhindre at det blåses ut kald luft fra enheten.
- Enheten foretar avriming. Vent i 5-10 minutter.

Vond lukt

- Teppe- og møbeldufter som er kommet inn i enheten kan bli formidlet ut fra enheten.

Knakelyd

- Denne lyden skyldes friksjon når enheten utvider seg eller trekker seg samme som følge av temperaturendring.

En lav summende støy

- Dette er en lyd som avgis når enheten genererer Plasmacluster-ioner.

Suselyd

- Den lave, suselyden er lyden av kjølemeddelet som sirkulerer inne i enheten.

Lett tåke som kan registreres fra utløpet av inneenheten

- I kjølemodus er dette forårsaket av forskjellen mellom temperaturen på romluften og luften som enheten sender ut i rommet.

Vanndamp

- I varmemodus kan det strømme ut vanndamp fra uteenheten under avriming.

Uteenheten stopper ikke

- Etter avsluttet drift vil viften i uteenheten rotere i ca. ett minutt for å kjøle ned enheten.

Fremmede lukt fra plasmacluster-luftutløpet

- Dette er lukten av ozon generert fra plasmaclusterens ionegenerator. Ozonkonsentrasjonen er veldig liten, og representerer ingen helsemessig effekt. Ozonet som slippes ut i luften brytes ned raskt, og konsentrasjonen i rommet vil ikke øke.

Kontroller følgende punkter før du ringer etter service.

Enheten vil ikke gå

- Kontroller om hovedstrømbryter har løst ut eller at en sikring har gått.

Enheten kjøler (eller varmer) ikke rommet på en effektiv måte

- Kontroller filterene. Hvis de er skitne, rengjør dem.
- Kontroller uteenheten for å kontrollere om det er noe som blokkerer luftinnløpet eller -utløpet.
- Kontroller at termostaten er riktig innstilt.
- Kontroller at vinduer og dører er ordentlig lukket.

Enheten tar ikke imot fjernkontrollsignalet.

- Kontroller om batteriene i fjernkontrollen er gamle eller svake.
- Forsøk å sende signalet igjen med fjernkontrollen rettet direkte mot enhetens vindu for signalmottak.
- Kontroller at batteriene i fjernkontrollen er satt inn riktig.

Bestill service hvis DRIFT-lampen, TIMER-lampen og/eller PLASMACLUSTER-lampen på enheten blinker.

Svanemerket



Varmepumpen er testet og godkjent for Svanemerket i klimasone 1-2 (klimasoner med en årsmiddeltemperatur på $\leq 15^{\circ}\text{C}$) i Europa.

RAKENTAMISMÄÄRÄYKSET

Yksikön saa asentaa ja huoltaa vain valtuutettu henkilö IEE-säännösten, rakentamismääräysten, rakentamisstandardien (Skotlanti) (konsolidointi), rakentamismääräysten (Pohjois-Irlanti), paikallisten vesilakien, Health & Safety Document 63S -asiakirjan (The Electricity at Work Regulations 1989), IS 813 -ohjeiden (Irlanti) ja muiden paikallisten määräysten mukaisesti.

Noudata asiaan liittyviä standardeja ml.:

BS EN 14511: Huoneiden lämmitykseen ja jäähdytykseen käytettäville lämpöpumpuille asetettavat vaatimukset.

BS EN 378: Lämpöpumpujen turvallisuus- ja ympäristövaatimukset.

BS EN 14324: Kovajuottaminen.

BS 1306: Kuparista ja kupariseoksista valmistettujen paineputkistojen erittelyt.

The Health and Safety at Work Act 1974

The Management of Health and Safety at Work Regulations 1999

The Construction (Health, Safety and Welfare) Regulations 1996

The Construction (Design and Management) Regulations 1994

The Lifting Operations and Lifting Equipment Regulations 1998

Ellei erityisiä ohjeita ole, tulee noudattaa yleistä käytäntöä.

Tietoa tämän tuotteen ja sen paristojen hävittämisestä



JOS HALUAT HÄVITTÄÄ TÄMÄN TUOTTEEN TAI SEN PARISTOT, ÄLÄ HEITÄ SEKAJÄTTEIDEN JOUKKOON! EI SAA MYÖSKÄÄN HÄVITTÄÄ POLTTAMALLA!

Käytetty elektroniikka, elektroniikkatarvikkeet ja paristot tulee aika kerätä ja lajitella ERIKSEEN paikallisen lain määrittelemällä tavalla.

Lajittelu edistää ympäristöystävällistä jätteiden käsittelyä, materiaalien kierrätystä ja minimoi lopullisen jätteen määrän. VIRHEELLINEN HÄVITÄMINEN voi olla vaarallista terveydelle ja ympäristölle tiettyjen aineiden johdosta. Vie KÄYTETTY ELEKTRONIikka paikalliseen, yleensä kunnan ylläpitämään, keräyspisteeseen.

Poista KÄYTETYT PARISTOT laitteista ja vie ne paristojen keräyspisteeseen; yleensä sama paikka, jossa uusia paristoja myydään.

Mikäli olet epävarma oikeasta hävittämistavasta, ota yhteyttä paikalliseen viranomaiseen tai jälleenmyyjään ja kysy apua.

VAIN KÄYTTÄJILLE EUROOPAN UNIONIN ALUEELLA JA JOISSAKIN MUISSA MAISSA, ESIMERKIKSI NORJASSA JA SVEITSISSÄ. Osallistumiseen jätteiden erotteluun on säädetty laissa.

Yllä oleva symboli elektronisissa laitteissa ja paristoissa (tai niiden pakkauksissa) muistuttaa käyttäjiä tästä.

Jos symbolin alla on merkintä 'Hg' tai 'Pb', tämä tarkoittaa, että paristo sisältää jäämiä elohopeasta (Hg) tai lyijystä (Pb).

YKSITYISTALOUKSIA pyydetään käyttämään olemassa olevia kierrätysasemia käytetylle elektroniikalle ja paristoille. Paristoja kerätään niiden myyntipisteissä. Palautus on maksutonta.

Mikäli laitetta on käytetty LIIKETOIMINTATARKOITUKSESSA, ota yhteyttä IVT-myyntiliikkeeseen, joka ohjeistaa laitteen kierrättämiseen liittyvissä asioissa. Kertyvät kierrätyskustannukset saatetaan veloittaa. Paikallinen keräyspiste saattaa ottaa vastaan pienet laitteet (ja pienet määrät). Espanja: Ota yhteyttä perustettuun keräysjärjestelmään tai paikalliseen viranomaiseen kierrättääksesi käytetyt laitteet.

Sisältää fluorattuja Kioton sopimuksen mukaisia kasvihuonekaasuja (R410A, Global warming potential 1975)

Yli 8-vuotiaat lapset ja fyysisesti, sensorisesti tai henkisesti rajoittuneet tai kokemattomat henkilöt voivat käyttää tätä laitetta, jos heidät on koulutettu käyttämään laitetta turvallisesti ja he ymmärtävät käyttämisen aiheuttamat vaarat.

SISÄLLYS

• TURVALLISUUSOHJEET	FI-1
• OSIEN NIMET	FI-2
• KAUKOÄÄTTIMEN KÄYTTÖ	FI-4
• KÄYTTÖ KOSKEVIA TIETOJA	FI-5
• ENERGIANSÄÄSTÖVINKKEJÄ	FI-5
• VARATILA	FI-5
• PERUSKÄYTTÖ	FI-6
• ILMAVIRRAN SUUNNAN SÄÄTÄMINEN ..	FI-7
• COANDA-ILMAVIRTA	FI-7
• KÄYTTÖ TÄYDELLÄ TEHOLLA	FI-8
• 10 °C -KÄYTTÖ	FI-8
• PLASMACLUSTER-KÄYTTÖ	FI-9
• ITSEPUHDISTUS	FI-9
• POISKYTKENTÄ TUNNIN PÄÄSTÄ	FI-10
• AJASTINKÄYTTÖ	FI-10
• NÄYTTÖPAINIKE	FI-12
• HUOLTO	FI-12
• ENNEN KUIN OTAT YHTEYTTÄ HUOLTOPALVELUUN	FI-13

TURVALLISUUS

VAROITUS

- Älä vedä virtajohdosta tai väännä sitä. Vertajohdon vetäminen ja väärinkäyttö voivat vaurioittaa laitetta ja aiheuttaa sähköiskun.
- Älä altista kehoasi pitkiä aikoja suoraan ulospuhallusilmalle.
- Kun lämpöpumppua käytetään tiloissa, joissa oleskelee vauvoja, lapsia, vanhukusia, vuodepotilaita tai vammaisia, on varmistettava, että huonelämpötila on sopiva.
- Älä koskaan työnnä esineitä laitteeseen. Jos esineitä työnnetään laitteeseen, sen nopeasti pyörivät sisäiset puhaltimet voivat aiheuttaa loukkaantumisen.
- Maadoita lämpöpumppu huolellisesti. Älä liitä maadoitusjohtoa kaasuputkeen, vesiputkeen, ukkosjohdattimeen tai puhelimen maadoitusjohtoon. Riittämätön maadoitus voi aiheuttaa sähköiskun.
- Jos lämpöpumpun toiminta on epänormaalia (esimerkiksi se haisee palaneelta), keskeytä käyttö välittömästi ja sammuta laite virrankatkaisimasta.
- Laite on asennettava kansallisten sähköasennusmääräysten mukaisesti. Virheelliset kaapeloinnit voivat saada virtajohdon, pistokkeen ja pistorasian ylikuumenemaan ja aiheuttamaan tulipalon.
- Jos laitteen virtajohto on vaurioitunut, riskien välttämiseksi sen saa vaihtaa vain valmistaja, valmistajan huoltoedustaja tai muu pätevä henkilö. Vaihdoissa saa käyttää vain valmistajan määrittämää virtajohtoa.

- Älä roiskuta tai kaada vettä suoraan laitteen päälle. Se voi aiheuttaa sähköiskun tai laitteen vaurioitumisen.
- Älä yritä asentaa/purkaa/korjata laitetta itse. Virheellinen työ voi aiheuttaa sähköiskun, vesivuodon, tulipalon jne. Käänny laitteen asentamisessa/purkamisessa/korjaamisessa jälleennyöjän tai pätevän huoltokorjaajan puoleen.

HUOMIO

- Tuuleta tilaa ajoittain avaamalla ikkuna tai ovi, etenkin jos käytössä on kaasulla toimivia laitteita. Riittämätön ilmanvaihto voi aiheuttaa hapenpuutteen.
- Älä koske painikkeisiin märin käsin. Se voi aiheuttaa sähköiskun.
- Turvallisuuksista käännä virrankatkaisin pois päältä, kun laitetta ei käytetä pitkään aikaan.
- Tarkista ulkoyksikön teline ajoittain kulumisen varalta ja varmista, että se on tukevasti paikallaan.
- Älä laita mitään ulkoyksikön päälle tai astu sen päälle. Putoamisesta voi aiheutua esine- tai henkilövahinkoja.
- Tämä laite on tarkoitettu käytettäväksi kotitalouksissa. Älä käytä laitetta muihin tarkoituksiin, kuten kennelin, kasvihuoneen tai eläinsuojan lämmittämiseen.
- Älä laita yksikön päälle vedellä täytettyä astiaa. Jos laitteeseen menee vettä, se saattaa vaurioittaa sähköeristeitä ja aiheuttaa sähköiskun.
- Älä tuki ilman sisäänmeno- tai ulostuloaukkoja laitteessa. Ilma-aukkojen tukkiminen voi haitata laitteen toimintaa tai aiheuttaa vaurioita.
- Varmista ennen puhdistus- ja huoltotoimien tekemistä, että laite on sammutettu ja virrankatkaisin on pois päältä. Laitteen sisällä pyörivät puhallin voi aiheuttaa vahinkoja.
- Lapset eivät saa puhdistaa tai huoltaa laitetta ilman valvontaa.
- Kytke ilmalämpöpumppu sellaiseen virtalähteeseen, jonka jännite ja taajuus vastaavat laitteen arvoja. Jännitteeltään ja taajuudeltaan vääränlaisen virtalähteen käyttö voi vaurioittaa laitetta ja aiheuttaa tulipalon.
- Älä asenna laitetta sellaiseen paikkaan, missä se voi altistua kaasuvuodoille. Kaasuvuoto voi aiheuttaa tulipalon. Asenna laite paikkaan, missä ilmassa on mahdollisimman vähän pölyä, höyryä ja kosteutta.
- Varmista, että tyhjennysletku on sijoitettu siten, että vesi valuu pois hallitusti. Riittämätön vedenpoisto voi aiheuttaa huoneen, huonekalujen jne. kastumisen.
- Varmista sähköiskujen välttämiseksi, että asennuspaikan mukaan laitteeseen on asennettu vikavirtasuojat tai virrankatkaisin.

OSIEN NIMET

SISÄYKSIKKÖ

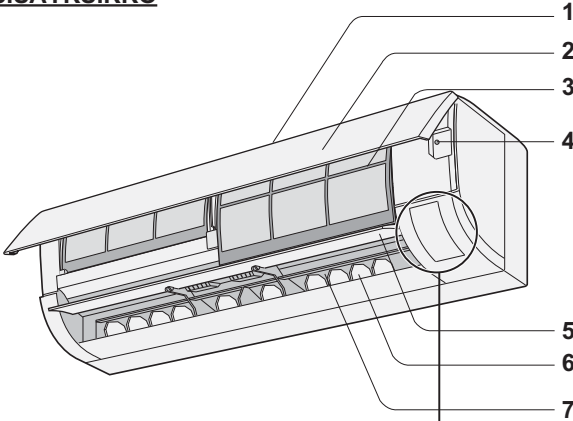

- 1 Imuilma
- 2 Avattava paneeli
- 3 Ilmansuodatin
- 4 VARA-painike
- 5 Ilmanohjaus pystysuunnassa
- 6 Ilmanohjaus sivusuunnassa
- 7 Puhallusilma

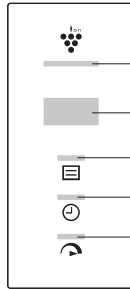

- 8 PLASMA CLUSTER-merkkivalo (sininen)
- 9 Vastaanottimen ikkuna
- 10 VIRTA-merkkivalo (punainen)
- 11 AJASTIN-merkkivalo (oranssi)
- 12 TÄYSI TEHO -merkkivalo (vihreä)

ULKOKYSIKKÖ

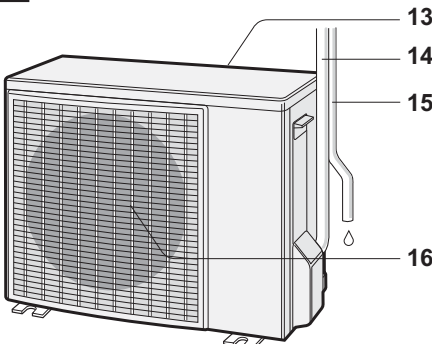

- 13 Imuilma
- 14 Kylmäaineputki ja ohjauskaapeli
- 15 Vedenpoistoletku
- 16 Puhallusilma

HUOMIO:

Laitteen ulkonäkö voi poiketa hieman kuvista.

KAUKOSÄÄDIN

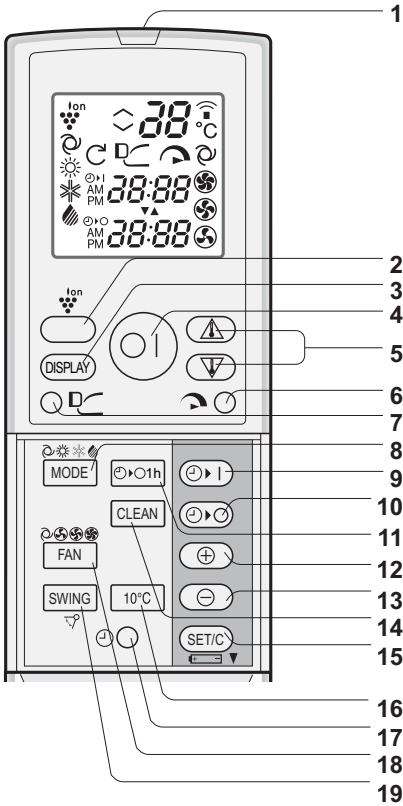

- 1 LÄHETIN
- 2 PLASMA CLUSTER-painike
- 3 NÄYTTÖ-painike
- 4 ON/OFF-painike
- 5 LÄMPÖTILA-painike
- 6 TÄYSI TEHO -painike
- 7 COANDA-ILMAVIRTA-painike
- 8 MODE-painike
- 9 KÄYNNISTYS AJASTIN -painike
- 10 PYSÄYTYS AJASTIN -painike
- 11 POISKYTKENTÄ TUNNIN PÄÄSTÄ -painike
- 12 KELLON SÄÄTÖ ETEENPÄIN -painike
- 13 KELLON SÄÄTÖ TAAKSEPÄIN -painike
- 14 ITSEPUHDISTUS-painike
- 15 AJASTUKSEN VAHVISTUS/PERUUTUS-painike
- 16 10 °C -painike
- 17 KELLO-painike
- 18 PUHALLIN-painike
- 19 SUUNTAUS-painike

SUOMI

NÄYTTÖ

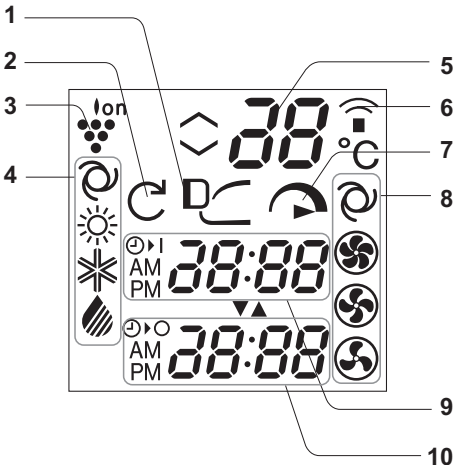

- 1 COANDA-ILMAVIRTA-merkki
- 2 ITSEPUHDISTUS-merkki
- 3 PLASMA CLUSTER-merkki
- 4 TILA-merkit
- 5 LÄMPÖTILA-osoitin
- 6 LÄHETYS-merkki
- 7 TÄYSI TEHO -merkki
- 8 PUHALTIMEN NOPEUS -merkit
- 9 KÄYNNISTYS AJASTIN -osoitin/ KELLO
- 10 PYSÄYTYS AJASTIN -osoitin

KAUKOSÄÄTIMEN KÄYTTÖ

PARISTOJEN ASENNUS

- 1** Irrota kaukosäätimen luukku.
- 2** Laita kaksi paristoa paikalleen(AAA (R03)).
 - Varmista, että paristojen (+)- ja (-)-navat tulevat oikein.
 - Näyttöön tulee teksti "AM 6:00".
- 3** Laita kaukosäätimen luukku takaisin paikalleen.

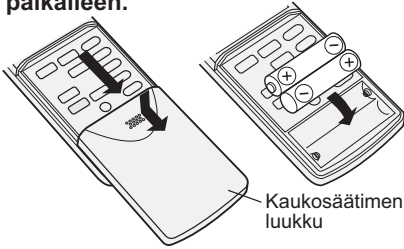

HUOMIO:

- Normaalkäytössä paristot kestävät noin vuoden.
- Vaihda aina molemmat paristot samalla kertaa ja varmista, että ne ovat samaa tyyppiä.
- Jos laite on pitkään käyttämättömänä, paristot kannattaa poistaa kaukosäätimestä.

AJAN ASETTAMINEN

Kellolle on valittavana kaksi näyttötilaa: 12 ja 24 tunnin näyttö.

- 1** 12 tunnin näyttö valitaan painamalla **KELLO**-painiketta kerran.
- 1** 24 tunnin näyttö valitaan painamalla **KELLO**-painiketta kaksi kertaa.
- 2** Aseta kellonaika **KELLON SÄÄTÖ ETEENPÄIN-** ja **TAAKSEPÄIN-**painikkeilla.
 - Kun painiketta pidetään painettuna, kellonaika säätyy nopeasti eteen- tai taaksepäin.
- 3** Paina **VAHVISTUS/PERUUTUS**-painiketta.
 - Kaksoispiste (:) vilkkuu.

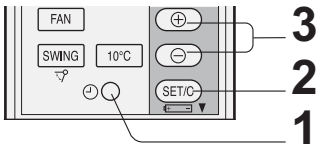

HUOMIO:

- Kellonaikaa ei voi säätää, kun ajastin on toiminnassa.

KAUKOSÄÄTIMEN KÄYTTÖ

Suuntaa kaukosäädin kohti laitteen vastaanottoikkunaa ja paina haluamaasi painiketta. Laitteesta kuuluu äänimerkki, kun signaali on vastaanotettu.

- Varmista, ettei vastaanottoikkunan ja kauko-ohjaimen välillä ole verhoja tai muita esteitä
- Signaalin kantama on enintään 7 metriä.

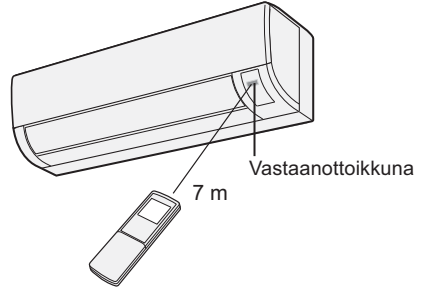

HUOMIO:

- Varmista, että vastaanottoikkuna ei ole suorassa auringonvalossa. Auringonvalo voi häiritä sen toimintaa.
- Samassa huoneessa olevat tietynlaiset loisteputkivalaisimet voivat häiritä signaalia.
- Älä jätä kaukosäädintä suoraan auringonpaisteeseen tai lämmönlähteen läheisyyteen. Suojaa kaukosäädintä kosteudelta ja iskuilta.

KÄYTTÖÄ KOSKEVIA TIETOJA

KÄYTTÖLÄMPÖTILA-ALUE

		Sisälämpötila	Ukolämpötila
Jäähdytys	Yläraja	32 °C	43 °C
	Alaraja	21 °C	-10 °C
Lämmitys	Yläraja	27 °C	24 °C
	Alaraja	–	-30 °C

- Sisäänrakennettu suojaus estää laitteen käytön näiden lämpötilojen ulkopuolella.
- Ulospuhallusaukkoon saattaa tiivistyä kosteutta, jos laite toimii jatkuvasti jäähdytys- tai kuivaustiloissa kosteuden ollessa yli 80 %.

SÄHKÖKATKOKSEN SATTUESSA

- Lämpöpumpussa on muistitoiminto, joka alentaa asetukset sähkökatkoksen yhteydessä. Sähkökatkoksen jälkeen laitteisto käynnistyy samoilla asetuksilla kuin millä se toimi ennen katkosta, lukuun ottamatta aika-asetuksia.
- Jos aika-asetuksia on tehty ennen sähkökatkosta, ne on tehtävä uudelleen käynnistyksen jälkeen.

TIETOA LÄMMITYSKÄYTTÖSTÄ SULATUSTOIMINTO

- Jos ulkoyksikön lämmönvaihtimeen muodostuu LÄMMITYS-tilassa jäätä, automaattinen sulatustoiminto lämmittää sitä noin 5–10 minuutin ajan jään poistamiseksi. Sulatuksen aikana sisä- ja ulkoyksikön puhaltimet eivät toimi.

LÄMMITYSTEHO

- Laitteiston lämpöpumppu ottaa lämpöenergiaa ulkoilmasta ja siirtää sitä sisäilmaan. Ulkolämpötilalla on siis suuri vaikutus lämmitystehoon.
- Tämä laite ei ole ensisijainen lämmönlähde, joten jos lämmitysteho laskee alhaisen ulkolämpötilan vuoksi, käytä lisälämmittämiä.
- Suljetun ilmankiertojärjestelmän vuoksi koko huoneen lämmittäminen kestää jonkin aikaa.

ENERGIANSÄÄSTÖVINKKEJÄ

Alla esitetään muutamia helppoja tapoja säästää energiaa lämpöpumppua käytettäessä.

Säästä sopiva lämpötila

- Energiankulutus kasvaa, kun lämpötila säädetään tarpeettoman korkeaksi tai matalaksi.

Vältä suoraa auringonvaloa ja vetoa

- Suoran auringonvalon ehkäiseminen jäähdytystilassa vähentää energiankulutusta.
- Sulje ovet ja ikkunat jäähdytyksen ja lämmityksen aikana.

Pidä suodattimet puhtaina, jotta laite toimisi mahdollisimman tehokkaasti

Kytke virrankatkaisin pois päältä, kun laitetta ei käytetä pitkään aikaan

- Sisäyksikkö kuluttaa hieman energiaa, vaikka se ei olisi päällä.

VARATILA

Käytä tätä tilaa, kun kaukosäädin ei ole käytettävissä.

KÄYNNISTYS

Paina VARA-painiketta.

- Virran punainen merkkivalo (☐) syttyy ja laite käynnistyy AUTO-tilassa.
- Puhaltimen nopeus ja lämpötila-asetus asetetaan AUTO-tilaan.

PYSÄYTYS

Paina VARA-painiketta uudelleen.

- Virran punainen merkkivalo (☐) sammuu.

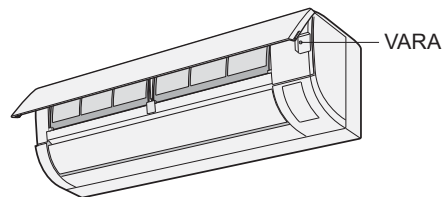

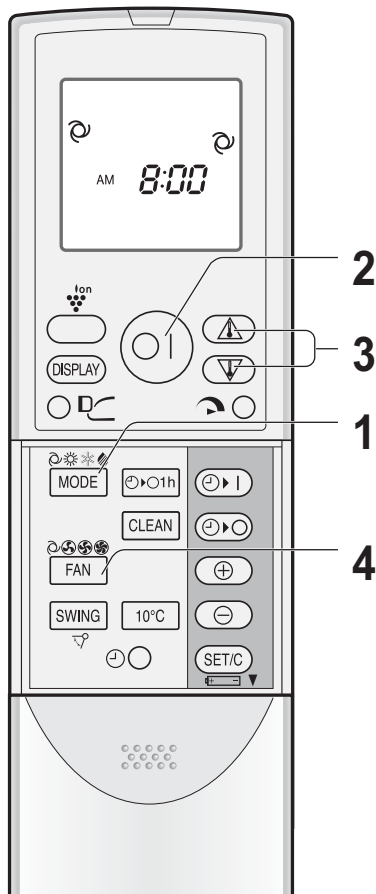

1 Valitse käyttötila painamalla TILA-painiketta.



2 Käynnistä laite painamalla ON/OFF-painiketta.

- Virran punainen merkkivalo (☒) syttyy.

PYSÄYTYS

Paina ON/OFF-painiketta uudelleen.

- Virran punainen merkkivalo (☒) sammuu.

3 Säädä haluttu lämpötila LÄMPÖTILA-painikkeella.

(AUTO/KUIVAUS-tila)

Lämpötilaa voi muuttaa ± 2 °C automaattisesti asetetusta lämpötilasta.



(JÄÄHDYTYSLÄMMITYS-tila)

Lämpötila-asteikko: 18–32 °C.



4 Säädä haluttu puhaltimen nopeus PUHALLIN-painikkeella.



HUOMIO:

AUTO-TILA

Kun laite käynnistetään AUTO-tilassa, lämpötila ja käyttötila valitaan automaattisesti sisälämpötilan ja ulkolämpötilan perusteella.

Jos ulkolämpötila muuttuu käytön aikana, lämpötila-asetus muuttuu automaattisesti.

KUIVAUS-TILA

Puhaltimen nopeus on säädetty valmiiksi AUTO-tilaan, eikä sitä voi muuttaa.

ILMAVIRRAN SUUNNAN SÄÄTÄMINEN

ILMANOHJAUS PYSTYSUUNNASSA

- 1** Paina **SUUNTAUS**-painiketta. Pystysuora ilmanohjain liikkuu.
- 2** Paina **SUUNTAUS**-painiketta uudelleen, niin ohjain pysähtyy haluaasi asentoon.

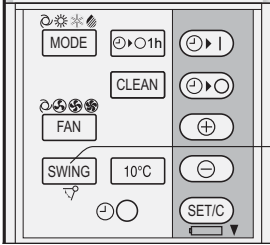

Säätöalue

JÄÄHDYTYS-
ja KUIVAUS-tilat

LÄMMITYS-tila

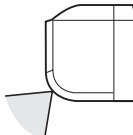
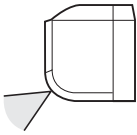

ILMANOHJAUS SIVUSUUNNASSA

Säädä sivusuuntaista ilmanohjainta vivulla.

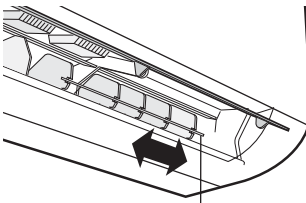

Ilmanohjaimen vipu

HUOMIO:

Älä koskaan yritä säätää ilmavirtaa manuaalisesti pystysuunnassa.

- Pystysuoran ilmanohjaimen manuaalin säätö voi aiheuttaa toimintahäiriön.
- Kun pystysuora ilmansäädin on JÄÄHDYTYS- tai KUIVAUS-tilassa asetettu pitkäksi aikaa alimpaan asentoonsa, se saattaa aiheuttaa veden kondensoitumista.

COANDA-ILMAVIRTA

Jäähdytys- tai kuivaustilassa pystysuora ilmanohjain säädetään vinosti ylöspäin, jolloin viileä ilma virtaa kohti kattoa ja vältetään suora ilmavirta. Lämmitystilassa pystysuora ilmanohjain säädetään alaspäin, jotta lämmin ilma pääsee lattialle.

- 1** Paina käytön aikana **COANDA-ILMAVIRTA**-painiketta.

• Kaukosäätimessä näkyy "DC".

PERUUTUS

Paina **COANDA-ILMAVIRTA**-painiketta uudelleen.

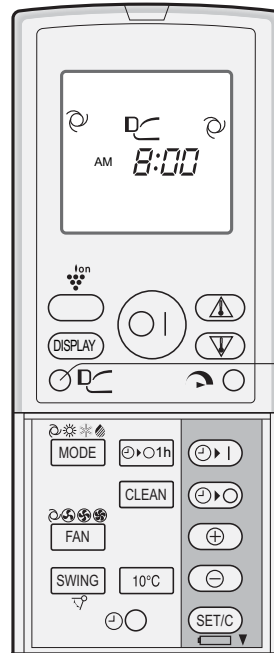

HUOMIO:

- Jos haluat käyttää **COANDA-ILMAVIRTTAA TÄYSI TEHO** -tilassa, paina **COANDA-ILMAVIRTA**-painiketta **TÄYSI TEHO** -käytön aikana.

KÄYTTÖ TÄYDELLÄ TEHOLLA

Lämpöpumppu toimii täydellä teholla, jotta huone jäähtyy tai lämpenee nopeasti.

1 Paina TÄYSI TEHO -painiketta käytön aikana.

- Kaukosäätimessä näkyy "☺".
- Lämpötilanäyttö sammuu.
- Vihreä TÄYSI TEHO -merkkivalo (☺) syttyy.

PERUUTUS

Paina TÄYSI TEHO -painiketta uudelleen.

- Vihreä TÄYSI TEHO -merkkivalo (☺) sammuu.

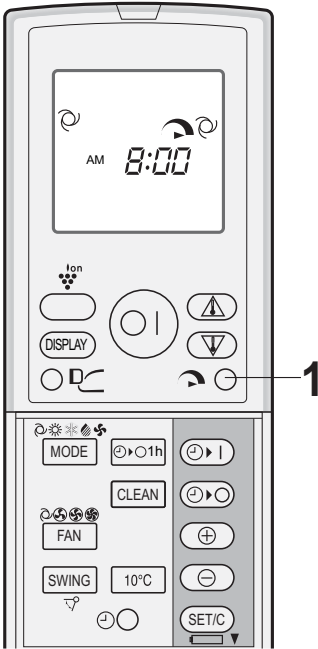

HUOMIO:

- Lämpöpumppu toimii erityisen suurella puhallinnopeudella 5 minuuttia ja siirtyy sitten suureen puhallinnopeuteen.
- TÄYSI TEHO -käyttötilassa ei voi säätää lämpötilaa tai puhallinnopeutta.
- TÄYSI TEHO -käyttötila peruutetaan automaattisesti tunnin kuluttua, ja laite palautuu alkuperäisasetuksiin. Laitteen vihreä TÄYSI TEHO -merkkivalo (☺) sammuu.

10 °C -KÄYTTÖ

Lämmitys 10 °C:n vakio lämpötilalla säästää lämmitysenergiaa.

1 Paina TILA-painiketta ja valitse LÄMMITYS-tila.

2 Käynnistä LÄMMITYS-toiminto painamalla ON/OFF-painiketta.

3 Paina 10 °C -painiketta.

- Kaukosäätimessä näkyy "10°C".

PERUUTUS

Paina 10 °C -painiketta uudelleen.

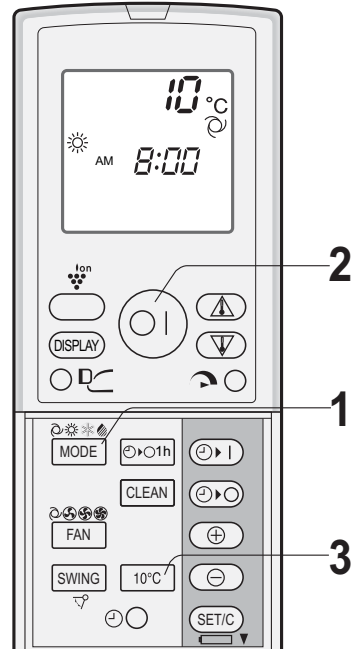

HUOMIO:

- 10 °C -käyttö ei ole valittavissa, kun lämmitys aktivoituu automaattisesti AUTO-tilassa.

PLASMACLUSTER-KÄYTTÖ

Plasmacluster-ioneja vapautuu huoneeseen, missä ne vähentävät ilmassa olevia homeitiöitä.

1 Paina PLASMACLUSTER-painiketta käytön aikana.

- Kaukosäätimessä näkyy "lon".
- Sininen PLASMACLUSTER-merkkivalo syttyy.

PERUUTUS

Paina PLASMACLUSTER-painiketta uudelleen.

- Sininen PLASMACLUSTER-merkkivalo sammuu.

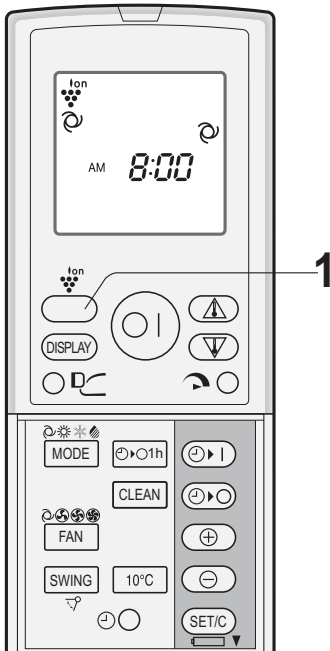

HUOMIO:

- PLASMACLUSTER-käyttö tallennetaan ja aktivoidaan uudelleen, kun lämpöpumppu seuraavan kerran kytketään päälle.
- Käytä Plasmacluster-toimintoa PUHALLIN-tilassa painamalla PLASMACLUSTER-painiketta, kun laite ei ole käynnissä. Kaukosäätimen tila-merkki sammuu, eikä puhaltimen nopeutta voi muuttaa AUTO-tilaan.

ITSEPUHDISTUS

ITSEPUHDISTUS ehkäisee homesienten kasvua Plasmacluster-ionien avulla ja kuivaa laitteen sisäosat. Käytä toimintoa vuodenaikojen vaihtuessa.

● Paina ITSEPUHDISTUS-painiketta, kun laite ei ole käynnissä.

- Kaukosäätimessä näkyy "C".
- Sininen PLASMACLUSTER-merkkivalo syttyy.
- Laite pysähtyy 40 minuutin kuluttua.

PERUUTUS

Paina ITSEPUHDISTUS-painiketta.

- Sininen PLASMACLUSTER-merkkivalo sammuu.

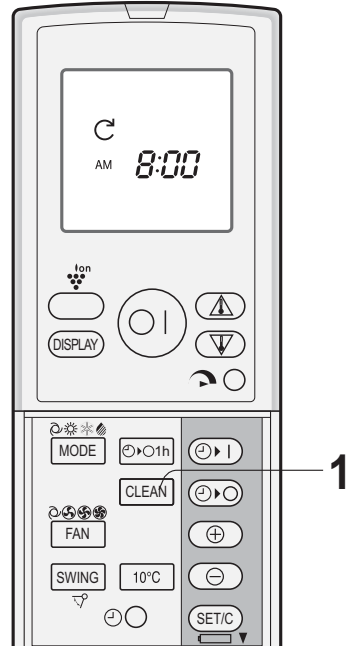

HUOMIO:

- Lämpötilaa, puhaltimen nopeutta, ilmavirran suuntaa tai ajastinta ei voi säätää ITSEPUHDISTUKSEN aikana
- Olemassa olevia homesieniä ei voi poistaa tällä toiminnolla.

POISKYTKENTÄ TUNNIN PÄÄSTÄ

Kun POISKYTKENTÄ TUNNIN PÄÄSTÄ on asetettu, laite sammuu automaattisesti tunnin kuluttua.

1 Paina POISKYTKENTÄ TUNNIN PÄÄSTÄ -painiketta.

- Kaukosäätimessä näkyy "0:00 1h".
- Oranssi AJASTIN-merkkivalo (⊖) syttyy.

PERUUTUS

Paina VAHVISTUS/PERUUTUS-painiketta.

- Oranssi AJASTIN-merkkivalo (⊖) sammuu.

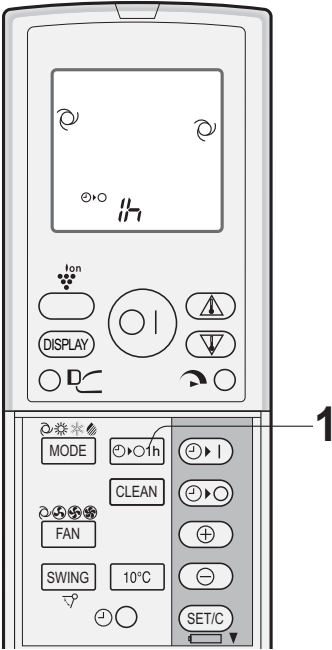

HUOMIO:

- POISKYTKENTÄ TUNNIN PÄÄSTÄ -asetuksella on prioriteetti KÄYNNISTYSAJAN AJASTIN- ja PYSÄYTYSAJAN AJASTIN -asetuksiin nähden.
- Jos POISKYTKENTÄ TUNNIN PÄÄSTÄ on asetettu, kun laite ei ole ollut käytössä, laite toimii aiemmin asetetuilla säädöillä.
- POISKYTKENTÄ TUNNIN PÄÄSTÄ -asetusta voi jatkaa vielä tunnin siitä hetkestä, kun POISKYTKENTÄ TUNNIN PÄÄSTÄ -painiketta painetaan.
- Jos KÄYNNISTYSAJAN AJASTIN ja/tai PYSÄYTYSAJAN AJASTIN -asetukset on määritetty, AJASTIMEN NOLLAUS -painike poistaa kaikki asetukset.

AJASTINKÄYTTÖ

PYSÄYTYSAJAN AJASTIN

1 Paina PYSÄYTYSAJAN AJASTIN -painiketta.

- PYSÄYTYSAJAN AJASTIN -merkkivalo vilkkuu.

2 Aseta haluttu aika KELLON SÄÄTÖ ETEENPÄIN- ja TAAKSEPÄIN-painikkeilla.

- Ajan voi asettaa 10 minuutin välein.

3 Paina VAHVISTUS/PERUUTUS-painiketta.

- Oranssi AJASTIN-merkkivalo (⊖) syttyy.

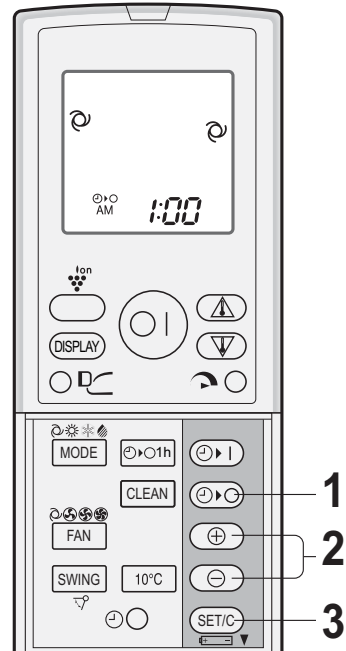

HUOMIO:

- Kun PYSÄYTYSAJAN AJASTIN on aktivoitu, lämpötila-asetus säädetään automaattisesti niin, ettei huone tule liian lämpimäksi tai kylmäksi nukkuessasi (yötoiminto). JÄÄHDYTYKSEN-tila: Tunnin kuluttua ajastimen säätämisestä lämpötila-asetusta nostetaan 1 °C. LÄMMITYKSEN-tila: Tunnin kuluttua ajastimen säätämisestä lämpötila-asetusta lasketaan 3 °C.

KÄYNNISTYSAJAN AJASTIN

1 Paina KÄYNNISTYSAJAN AJASTIN -painiketta.

- KÄYNNISTYSAJAN AJASTIN -merkkivalo vilkkuu.

2 Aseta haluttu aika KELLON SÄÄTÖ ETEENPÄIN- ja TAAKSEPÄIN-painikkeilla.

- Ajan voi asettaa 10 minuutin välein.

3 Paina VAHVISTUS/PERUUTUS-painiketta.

- Oranssi AJASTIN-merkkivalo (⌚) syttyy.

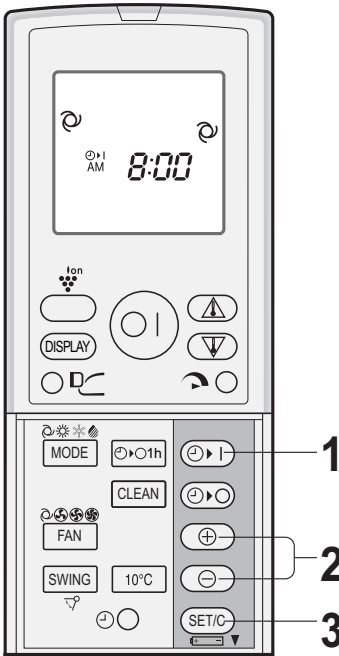

HUOMIO:

- Laitteisto käynnistyy ennen asetettua aikaa, jotta huone ehtii saavuttaa halutun lämpötilan ennen ohjelmoitua aikaa (herätystoiminto).

PERUUTUS

Paina VAHVISTUS/PERUUTUS-painiketta.

- Oranssi AJASTIN-merkkivalo (⌚) sammuu.
- Kaukosäätimessä näkyy nykyinen aika.

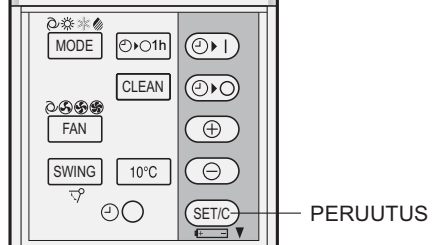

AIKA-ASETUSTEN MUUTTAMINEN

Peruuta AJASTIN-asetus ja säädä se sitten uudelleen.

KÄYNNISTYSAJAN AJASTIN- JA PYSÄYTYSAJAN AJASTIN -ASETUSTEN YHDISTÄMINEN

Säädä PYSÄYTYSAJAN AJASTIN- ja KÄYNNISTYSAJAN AJASTIN -asetukset.

Esimerkki

(Nykyinen aika: 9.00)

PYSÄYTYSAIKA klo 11:00.

KÄYNNISTYSAIKA klo 7:00.

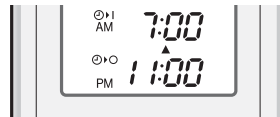

- Nuoli (▼ tai ▲) käynnistysajan ja pysäytysajan väliä osoittaa, kumpi asetusta voidaan muuttaa ensin.

HUOMIO:

- Käynnistysajan ja pysäytysajan ajastinta ei voi ohjelmoida käyttämään laitetta eri lämpötiloilla tai eri asetuksilla.
- Voit itse valita kumpi aika-asetus aktivoidaan ensin.

HUOLTO

Varmista ennen huoltotoimien tekemistä, että laite on sammutettu ja virrankatkaisin on pois päältä.

ILMANSUODATTIMIEN PUHDISTUS

Suodattimet on puhdistettava kahden viikon välein.

1 Kytke laitteesta virta.

2 Irrota suodattimet.

- ① Nosta avattavaa paneelia.
- ② Irrota suodattimet vetämällä niitä alaspäin.

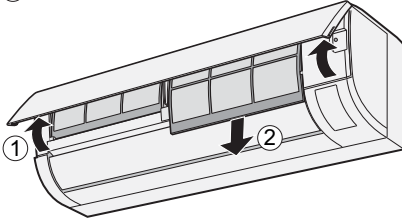

3 Puhdista suodattimet.

Poista pöly pölynimurilla. Jos suodattimet ovat likaiset, pese ne lämpimällä vedellä ja miedolla puhdistusaineella. Anna suodattimen kuivua varjossa ennen takaisin asennusta.

4 Laita suodattimet takaisin paikoilleen ja sulje avattava paneeli.

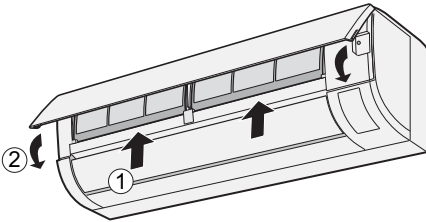

LAITTEEN JA KAUKOSÄÄTIMEN PUHDISTUS

- Pyyhi laite ja kaukosäädin puhtaiksi pehmeällä liinalla.
- Älä roiskuta tai kaada vettä suoraan laitteen osien päälle. Se voi aiheuttaa sähköiskun tai laitteen vaurioitumisen.
- Älä käytä kuumaa vettä, ohenteita, hiovia jauheita tai voimakkaita liuottimia.

HUOLTO LÄMMITYSKAUDEN JÄLKEEN

- 1** Kuivaa laite sisäpuolelta ITSEPUHDISTUS-toiminnon avulla.
- 2** Pysäytä laite ja kytke virrankatkaisin pois päältä.
- 3** Puhdista suodattimet ja laita ne takaisin paikalleen.

HUOLTO ENNEN LÄMMITYSKAUDEN ALKUA

- 1** Varmista, että ilmasuodattimet ovat puhtaat.
- 2** Varmista, ettei mikään tuki ilman sisään- tai ulostuloaukkoja.

NÄYTTÖPAINIKE

Paina NÄYTTÖ-painiketta, jos laitteen merkkivalot ovat liian kirkkaat. (Punaista VIRTÄ-merkkivaloa ja oranssia AJASTIN-merkkivaloa ei voi sammuttaa.)

1 Paina NÄYTTÖ-painiketta käytön aikana.

- Sininen PLASMACLUSTER-merkkivalo ja/ tai vihreä TÄYSI TEHO -merkkivalo (🔘) sammuu.

SYTYTTÄMINEN

Paina NÄYTTÖ-painiketta uudelleen.

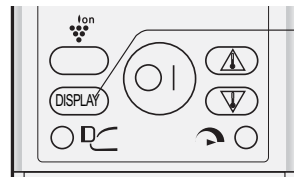

ENNEN KUIN OTAT YHTEYTTÄ HUOLTOPALVELUUN

Seuraavat seikat eivät ole merkkejä laiteviasta.

Laite ei toimi

- Laite ei toimi, jos se yritetään käynnistää välittömästi sammuttamisen jälkeen. Laite ei toimi välittömästi käyttötilan vaihtamisen jälkeen. Tämä ominaisuus suojaa laitetta. Odota 3 minuuttia ennen laitteen käyttöä.

Laitteesta ei tule lämmintä ilmaa

- Lämmitystilassa puhallin ei välttämättä käynnisty 2–5 minuuttiin laitteen käynnistämisestä. Tämän tarkoituksena on estää laitteessa olevaa kylmää ilmaa virtaamasta huoneeseen.
- Laite on sulatustilassa. Odota 5–10 minuuttia.

Hajut

- Laitteeseen on voinut imeytyä hajuja huonekaluista ja matoista. Nämä hajut voivat virrata ulos laitteistosta.

Naksahdus

- Naksuva ääni syntyy kitkan vaikutuksesta, kun laitteen osat laajenevat lämmönvaihtelujen seurauksena.

Hiljainen surina

- Ääni syntyy kun laitteisto tuottaa Plasmacluster-ioneja.

Virtausäänen

- Laitteiston sisällä liikkuva kylmäaine aiheuttaa hiljaisen virtausäänen.

Höyry sisäyksikön ulospuhallusaukossa

- Jäähdytystilassa ulospuhallusaukosista saattaa tulla vesihöyryä. Tämän aiheuttaa huoneilman ja laitteiston tuottaman ilman välinen lämpötilaero.

Vesihöyry

- Lämmitys-tilassa ulkoyksiköstä saattaa tulla vesihöyryä sulatuksen aikana.

Ulkoyksikkö ei pysähdy

- Kun laite pysäytetään, ulkoyksikön puhallin jää pyörimään laitteiston jäähdyttämiseksi noin minuutin ajaksi.

Haju Plasmacluster-aukosista

- Kyseessä on Plasmacluster-ionigeneraattorin tuottaman otsonin haju. Otsonia tuotetaan vain vähäisiä määriä eikä sillä ole haittavaikutuksia. Ilmaan vapautuva otsoni hajoaa nopeasti. Se ei kerry huoneilmaan.

Tarkista seuraavat asiat ennen huoltopalveluun soittamista.

Laite ei toimi

- Tarkista, onko johdonsuojakatkaisin lauennut tai sulake palanut.

Laite ei jäähdytä (tai lämmitä) tilaa tehokkaasti

- Tarkista suodattimet. Jos ne ovat likaiset, puhdista ne.
- Tarkista, ettei mikään tuki ulkoyksikköä.
- Tarkista lämpötilansäädön asetukset.
- Varmista, että ovet ja ikkunat on suljettu tiiviisti.

Laite ei vastaanota kaukosäätimen signaalia

- Tarkista, ovatko kaukosäätimen paristot heikentyneet.
- Kokeile signaalin lähettämistä uudelleen siten, että kaukosäädin on suunnattu kohti laitteen signaalin vastaanottoikkunaa.
- Tarkista, onko kaukosäätimen paristot asennettu asianmukaisesti.

Ota yhteyttä huoltoon, jos VIRTA-merkkivalo, AJASTIN-merkkivalo ja/tai PLASMACLUSTER-merkkivalo vilkkuu.

Joutsenmerkitty



Lämpöpumppu on testattu ja hyväksytty ilmastovyöhykkeelle 1 ja 2 (joilla vuotuinen keskilämpötila on $\leq 15^\circ\text{C}$) Pohjola.

BYGGNADSFÖRESKRIFTER

Enheten får endast installeras och underhållas av en behörig person enligt gällande: IEE-regleringar, byggnadsföreskrifter, byggnadsstandarder (Skottland) (konsolidering), byggnadsföreskrifter (Nordirland), lokala vattenförordningar, Health & Safety Document 63S (The Electricity at Work Regulations 1989), IS 813 (Irland) och andra lokala krav.

Relevanta standarder ska följas, inklusive:

BS EN 14511: Krav för värmepumpar för rumsuppvärmning och -kyllning

BS EN 378: Säkerhets- och miljökrav för värmepumpar

BS EN 14324 Hårdlödning

BS 1306 Specifikation för tryckrörssystem av koppar och kopparlegering

The Health and Safety at Work Act 1974

The Management of Health and Safety at Work Regulations 1999

The Construction (Health, Safety and Welfare) Regulations 1996

The Construction (Design and Management) Regulations 1994

The Lifting Operations and Lifting Equipment Regulations 1998

I de fall där det saknas specifika instruktioner hänvisas till vedertagen praxis.



Information om avfallshantering av denna utrustning och dess batterier

OM DU ÖNSKAR AVFALLSHANTERA DENNA UTRUSTNING ELLER DESS BATTERIER, ANVÄND INTE ORDINARIE SOPTUNNA! KASTA INTE UTRUSTNINGEN ELLER DESS BATTERIER I ÖPPEN ELD!

Elektrisk och elektronisk utrustning samt batterier måste samlas in och avfallshandteras SEPARAT i enlighet med gällande lagstiftning.

Separat avfallshantering garanterar en miljövänlig hantering, återvinning av material och minimerar det slutliga avfallet. FELAKTIG AVFALLSHANTERING kan vara skadligt för människan och miljön på grund av vissa ämnen! Ta UTRUSTNINGEN till en lokal, oftast kommunal återvinningsstation.

Ta ut ANVÄNDA BATTERIER från utrustningen. Uttjänta batterier lämnas i särskilda batteribehållare. Sådana behållare finns på alla återvinningsstationer eller i butiker där batterier säljs.

Är du osäker om avfallshantering, kontakta din återförsäljare eller kommunens miljökontor för information om korrekt avfallshantering. ENDAST FÖR ANVÄNDARE I EURPEISKA UNIONEN, OCH VISSA ANDRA LÄNDER, TILL EXEMPEL NORGE OCH SCHWEIZ: Du är enligt lag skyldig att sortera och lämna avfall till anvisad plats.

Symbolen ovan finns på elektrisk och elektronisk utrustning och batterier (eller dess förpackning) för att påminna om detta.

Om texten "Hg" eller "Pb" finns nedanför, betyder detta att batteriet innehåller spår av kvicksilver (Hg) eller bly (Pb).

PRIVATA HUSHÅLL är skyldiga att lämna använd utrustning och batterier till återvinning. Uttjänta batterier lämnas i särskilda batteribehållare. Sådana behållare finns på alla återvinningsstationer eller i butiker där batterier säljs. Återlämning är kostnadsfritt.

Om utrustningen har använts i affärssyfte, kontakta din IVT återförsäljare som kan informera dig om korrekt returhantering. Du kan komma att debiteras för de kostnader som uppstår kring din returhantering. Mindre utrustning (och små mängder) kan lämnas till din lokala återvinningsstation. För Spanien: Kontakta det etablerade insamlingssystemet eller de lokala myndigheterna för återtagning av din förbrukade produkt.

Innehåller fluorerade växthusgaser enligt Kyotoprotokollet (R410A, Global warming potential 1975)

Denna utrustning kan användas av barn från 8 år och personer med fysiska eller psykiska funktionshinder eller bristande erfarenhet eller kunskap under förutsättning att de fått vägledningen och instruktioner för användningen av utrustningen på ett säkert sätt och är medvetna om riskerna.

INNEHÅLL

• FÖRSIKTIGHETSÅTGÄRDER.....	SE-1
• KOMPONENTNAMN.....	SE-2
• ANVÄNDA FJÄRRKONTROLLEN.....	SE-4
• OBSERVERA FÖLJANDE VID ANVÄNDNING.....	SE-5
• TIPS FÖR ATT SPARA ENERGI.....	SE-5
• DRIFT UTAN FJÄRRKONTROLL.....	SE-5
• GRUNDLÄGGANDE DRIFT.....	SE-6
• INSTÄLLNING AV LUFTRIKTNING.....	SE-7
• COANDA AIRFLOW.....	SE-7
• DRIFT MED FULL EFFEKT.....	SE-8
• 10°C DRIFT.....	SE-8
• PLASMACLUSTER-DRIFT.....	SE-9
• SJÄLVRENGÖRING.....	SE-9
• TIMER-AVSTÄNGNING EFTER EN TIMME.....	SE-10
• TIMERINSTÄLLNING.....	SE-10
• DISPLAY-KNAPP.....	SE-12
• UNDERHÅLL.....	SE-12
• INNAN DU KONTAKTAR SERVICETEKNIKER.....	SE-13

FÖRSIKTIGHETSÅTGÄRDER

VARNING

- Dra inte eller böj strömsladden. Att dra i sladden eller felaktig användning av sladden kan skada enheten och orsaka elektriska stötar.
- Var noga med att inte uppehålla dig direkt vid luftutsläppet en längre stund.
- Om värmepumpen används för spädbarn, barn eller äldre, sängliggande eller rörelsehindrade personer, se till att inomhustemperaturen är lämplig för dessa.
- Stoppa aldrig in föremål i värmepumpen. Detta kan leda till skador på grund av de inre fläktarnas snabba rotation.
- Jorda värmepumpen korrekt. Anslut inte jordledningen till gasrör, vattenrör, åskledare eller telefonjordledning. Dålig jordanslutning kan orsaka elektriska stötar.
- Om du misstänker att det är något fel på värmepumpen (t.ex. om det luktar bränt), stäng genast av värmepumpen och slå IFRÅN arbetsbrytaren.
- Enheten ska installeras enligt nationella elinstallationsregler. Felaktig anslutning kan leda till att nätsladden, stickkontakten eller eluttaget överhettas, vilket medför brandfara.
- Om nätsladden är skadad ska den bytas av tillverkaren eller en behörig serviceverkstad eller någon med motsvarande behörighet för att undvika faror. Vid byte av nätsladd,

använd endast den nätsladd som angivits av tillverkaren.

- Se till att inte stänka eller hälla vatten direkt på värmepumpen. Vatten kan orsaka elektriska stötar eller skada på utrustningen.
- Försök inte att installera/demontera/repamera värmepumpen själv. Felaktigt arbete kan orsaka elektriska stötar, vattenläckor, brand etc. Kontakta återförsäljaren eller annan kvalificerad servicepersonal för installation/demontering/ reparation av enheten.

VARNING

- Vädra regelbundet för att ventilera rummet, i synnerhet när gasdriven utrustning används. Otillräcklig ventilation kan leda till syrebrist.
- Undvik att använda knapparna med våta händer. Det kan orsaka elektrisk stöt.
- Slå för säkerhets skull ifrån arbetsbrytaren om värmepumpen inte ska användas under längre perioder.
- Kontrollera regelbundet utomhusdelens montering med avseende på slitage och kontrollera att den sitter fast ordentligt.
- Placera inte något föremål på utomhusdelen och trampa inte på den. Föremålet eller personen som står på utomhusenheten kan falla ner, med skaderisk som följd.
- Värmepumpen är avsedd för användning i bostadshus. Använd inte enheten i andra lokaler, till exempel växthus eller lokaler för djuruppfödning.
- Placera inte kärl med vatten på värmepumpen. Om vatten tränger in i enheten kan elisoleringen försämrats, vilket kan leda till elektrisk stöt.
- Blockera inte värmepumpens lufttag eller luftutlopp. Det kan leda till driftproblem eller andra problem.
- Stäng alltid av värmepumpen och slå ifrån arbetsbrytaren innan underhåll eller rengöring utförs. En fläkt roterar i enheten och kan skada dig.
- Utrustningen ska ej underhållas och rengöras av barn utan vuxet sällskap.
- Var noga med att ansluta värmepumpen med rätt märkspänning och märkfrekvens. Felaktig spänning och frekvens kan leda till att utrustningen skadas, eller orsaka brand.
- Installera inte värmepumpen nära ställen där det förekommer brandfarliga gaser. Detta kan orsaka brand.
Installera enheten där luften är så fri från damm, rök och fukt som möjligt.
- Montera dräneringsslangen så att dräneringen blir jämn och smidig. Om dräneringen är bristfällig kan rummet, möbler etc. bli våta.
- Se till att en arbetsbrytare eller jordfelsbrytare finns installerad, beroende på installationsläge, för att minska risken för elektriska stötar.

KOMPONENTER

INOMHUSENHET

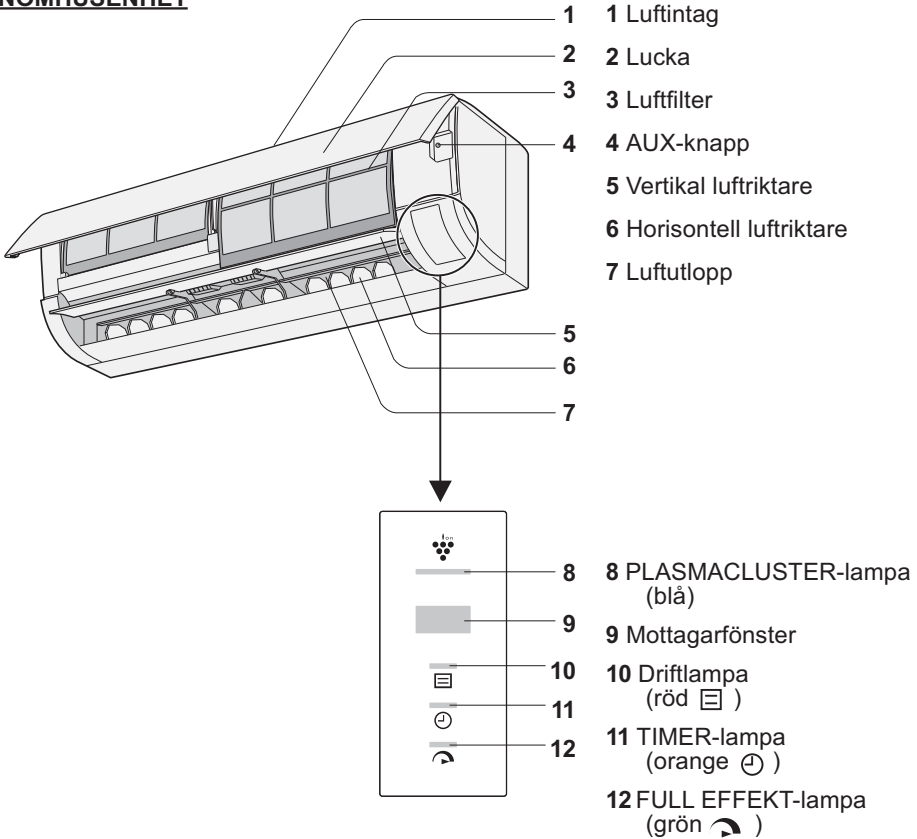

UTOMHUSENHET

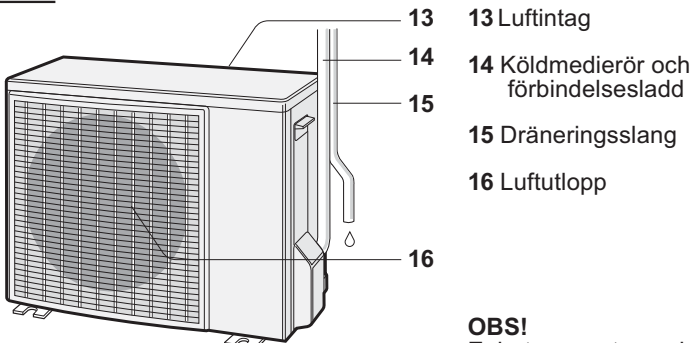

OBS!

Enheternas utseende kan variera något jämfört med dem som visas ovan.

KNAPPAR PÅ FJÄRRKONTROLLEN

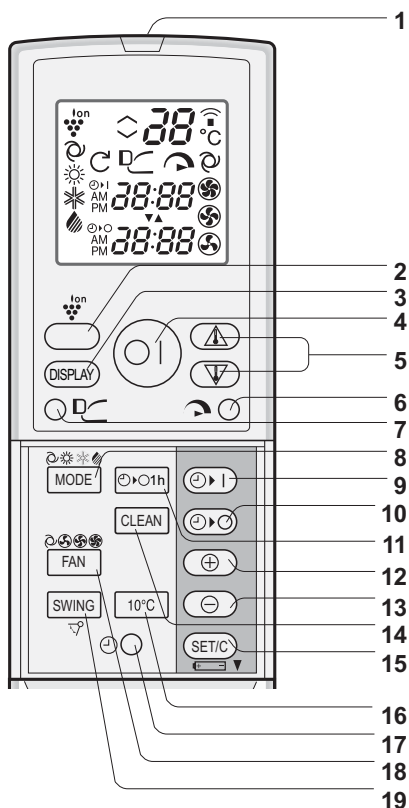

- 1 SÄNDARE
- 2 PLASMACLUSTER-knapp
- 3 DISPLAY-knapp
- 4 PÅ/AV-knapp
- 5 TEMPERATUR-knapp
- 6 FULL EFFEKT-knapp
- 7 COANDA AIRFLOW-knapp
- 8 LÄGE-knapp
- 9 TIMER PÅ-knapp
- 10 TIMER AV-knapp
- 11 TIMER - AVSTÄNGNING EFTER EN TIMME
- 12 TIDSJUSTERING FRAMÅT
- 13 TIDSJUSTERING BAKÅT
- 14 SJÄLVRENGÖRING
- 15 TIMER BEKRÄFTA/AVBRYT
- 16 Knapp för 10°C
- 17 KLOCKA
- 18 FLÄKT
- 19 SWING

SVENSKA

DISPLAY

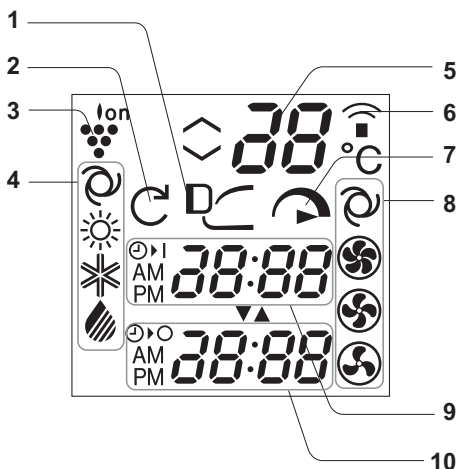

- 1 COANDA AIRFLOW
- 2 SJÄLVRENGÖRING
- 3 PLASMACLUSTER
- 4 LÄGE
- 5 TEMPERATURINDIKATOR
- 6 SÄNDNING
- 7 FULL EFFEKT
- 8 FLÄKTHASTIGHET
- 9 TIMER PÅ-indikator / KLOCKA
- 10 TIMER AV-indikator

ANVÄNDNING AV FJÄRRKONTROLL

ISÄTTNING AV BATTERIER

- 1** Ta bort fjärrkontrollens lucka.
- 2** Sätt i två batterier. (AAA(R03))
 - Se till att batteriernas poler (+) och (-) är vända åt rätt håll.
 - Displayen visar "AM 6:00".
- 3** Sätt fast luckan på fjärrkontrollen igen.

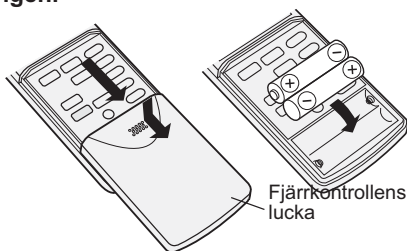

OBS!

- Batteriernas livslängd är cirka ett år vid normal användning.
- Byt alltid båda batterierna samtidigt och se till att de är av samma typ.
- Om du inte tänker använda värmepumpen under en längre tid, ta ut batterierna ur fjärrkontrollen.

STÄLLA IN AKTUELL TID

Det finns två tidvisningslägen: 12-timmarsläge och 24-timmarsläge.

- 1** Ange 12-timmarsläge genom att trycka en gång på KLOCK-knappen.

Ange 24-timmarsläge genom att trycka två gånger på knappen KLOCKA.

- 2** Tryck på knappen för tidsjustering framåt eller bakåt för att ställa in korrekt klockslag.

- Håll knappen nedtryckt för att flytta klockslaget framåt eller bakåt snabbt.

- 3** Tryck på knappen SET/C.

- Kolon (:) blinkar.

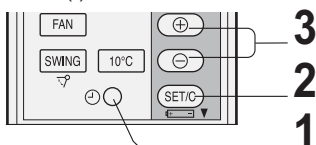

OBS!

- Det går inte ställa klockan när timerfunktionen används.

ANVÄNDNING AV FJÄRRKONTROLL

Rikta fjärrkontrollen mot inomhusenhetens IR-mottagarfönster och tryck på önskad knapp. Inomhusenheten avger kort ljudsignal när den tar emot signalen.

- Se till att det inte finns någon gardin eller andra föremål mellan fjärrkontrollen och inomhusenheten.
- Maximal räckvidd för fjärrkontrollens signal är 7 meter.

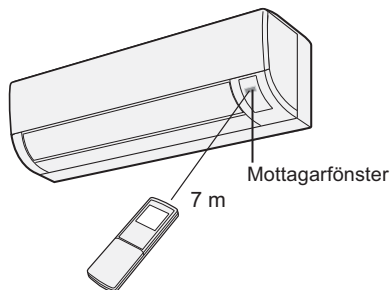

VIKTIGT

- Utsätt inte signalmottagarfönstret för direkt solljus. Funktionen kan störas.
- Vissa typer av fluorescerande lampor (lysrör) i samma rum kan störa signalen.
- Lämna inte fjärrkontrollen i direkt solljus eller nära en värmekälla. Skydda också fjärrkontrollen mot fukt och stötar.

OBSERVERA VID ANVÄNDNING

DRIFTSFÖRHÅLLANDE

		Inomhustemperatur	Utomhustemperatur
Kylning	Övre gräns	32 °C	43 °C
	Nedre gräns	21 °C	-10 °C
Uppvärmning	Övre gräns	27 °C	24 °C
	Nedre gräns	–	-20 °C

- Den inbyggda skyddsanordningen kan förhindra att enheten fungerar när högre temperatur än detta intervall används.
- Kondens kan bildas vid luftutloppet om enheten används kontinuerligt i kylnings- eller avfuktningssläge när luftfuktigheten överstiger 80 %.

VID STRÖMVBROTT

- Värmepumpen har en minnesfunktion som lagrar inställningarna om strömavbrott inträffar. Efter strömavbrott kommer enheten automatiskt att starta med samma inställningar som den hade när den stannade, förutom timerinställningarna.
- Om timerinställningarna gjordes före ett strömavbrott, måste de ställas in på nytt efter återstart.

OBSERVERA VID ANVÄNDNING AV VÄRMEFUNKTIONEN

AVFROSTNINGSFUNKTION

- Om is bildas på värmeväxlaren i utomhusdelen i värmeläget, startar avfrostningsfunktionen och pågår i cirka 5 till 10 minuter för att avlägsna isen. Under avisningen stannar fläktarna i både inomhus- och utomhusdelen.

UPPVÄRMNINGSEFFEKT

- Värmepumpen tar upp värmeenergi från utomhusluften och överför den till inomhusluften. Lufttemperaturen utomhus påverkar således i stor utsträckning uppvärmningens effektivitet.
- Denna enhet är inte avsedd att användas som primär värmekälla och effektiviteten påverkas av låga utomhustemperaturer. Om uppvärmningseffekten reduceras på grund av låg utomhustemperatur, använd ett extra värmeaggregat.
- Det tar tid att värma upp hela rummet på grund av det aktiva luftcirkulationssystemet.

ENERGISPARTIPS

Nedan beskrivs några enkla sätt att spara energi när du använder värmepumpen.

Ställ in rätt temperatur

- Att ställa in högre eller lägre temperatur än nödvändigt ökar strömförbrukningen.

Förhindra direkt solljus och luftdrag

- Avskärma direkt solljus vid kylläge för att minska energiförbrukningen.

Stäng fönster och ytterdörrar vid drift i värme- eller kylningssläge.

Håll filtret rent för att säkerställa optimal och effektiv drift

Slå ifrån arbetsbrytaren om värmepumpen inte ska användas under längre perioder.

- Inomhusdelen förbrukar annars en liten mängd ström även om den inte är i drift.

DRIFT UTAN FJÄRRKONTROLL

Använd detta läge om fjärrkontrollen inte finns tillgänglig.

START

Tryck på AUX.

- Den röda driftlampan () tänds och aggregatet startar i AUTO-läge.
- Fläkthastighet och temperaturinställning ställs in på AUTO.

AVSTÄNGNING

Tryck på AUX igen.

- Den röda driftlampan () släcks.

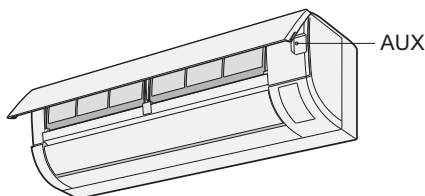

1 Tryck på driftlägesknappen MODE för att välja driftläge.

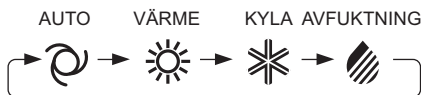

2 Tryck på PÅ/AV-knappen för att starta driften.

- Den röda driftlampan () tänds.

AVSTÄNGNING

- Tryck på PÅ/AV-knappen igen.
- Den röda driftlampan () släcks.

3 Tryck på knapparna för värmeinställning för att ställa in önskad temperatur.

(Auto-/avfuktningläge)
Temperaturen kan ändras upp till $\pm 2^\circ\text{C}$ från den automatiskt inställda temperaturen.

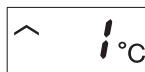

(Kyl-/värmeläge)
Temperaturintervallet är: 18-32 °C.



4 Tryck på fläkthastighetsknappen FAN för att ställa in önskad fläkthastighet.

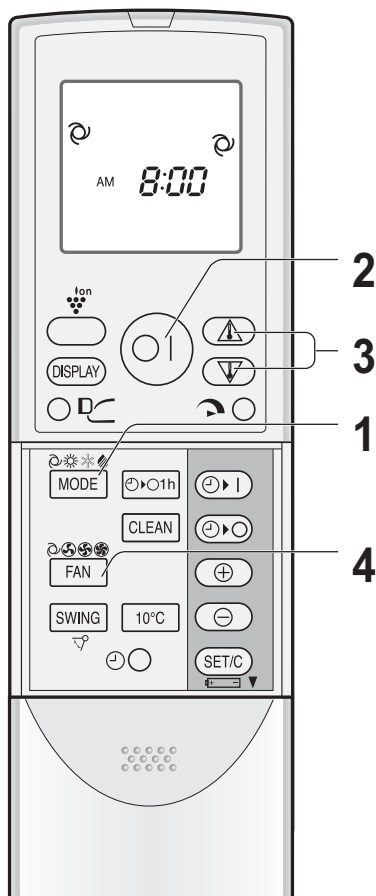

OBS!

AUTO-LÄGE

Vid start av AUTO-läget väljs temperaturinställning och driftläge automatiskt i förhållande till inomhus- och utomhustemperatur när utrustningen startas.

Om utomhustemperaturen ändras under drift ändras temperaturinställningarna automatiskt.

AVFUKTNINGSLÄGE

I avfuktningläget är fläkthastigheten förinställd på AUTO och kan inte ändras.

INSTÄLLNING AV LUFTRIKTNING

LUFTRIKTNING I HÖJDLED

- 1 Tryck på SWING-knappen.
 - Det vertikala luftspjället justeras.
- 2 Tryck på knappen SWING igen för att stanna spjället i önskat läge.

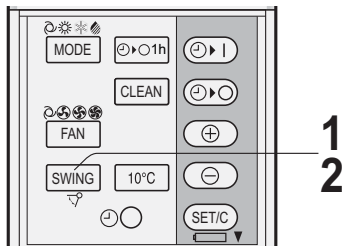

Inställningsområde

KYLNING och AVFUKTNING VÄRME

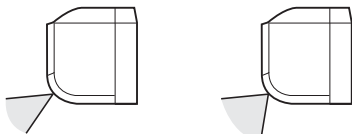

LUFTRIKTNING I SIDLED

Justera luftflödesriktningen i sidled manuellt med spaken.

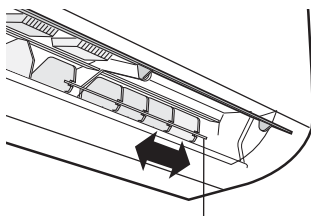

Spjällspak

VIKTIGT

Försök aldrig att justera spjället för luftriktning i höjdled manuellt.

- Manuell justering av spjället för luftflöde i höjdled kan leda till funktionsstörningar.
- När det vertikala spjället är i det lägsta läget i kyl- eller avfuktningläge under en längre period kan kondens bildas.

COANDA AIRFLOW

I kyl- eller avfuktningläge justeras spjället uppåt för att leverera kall luft mot taket för att förhindra direkt luftflöde. I värme-läge justeras spjället nedåt för att leverera varmluft mot golvet.

- 1 Tryck på knappen COANDA AIR-FLOW under drift.

- I fjärrkontrollens teckenfönster visas "DC".

AVBRYTA

Tryck på COANDA AIRFLOW igen.

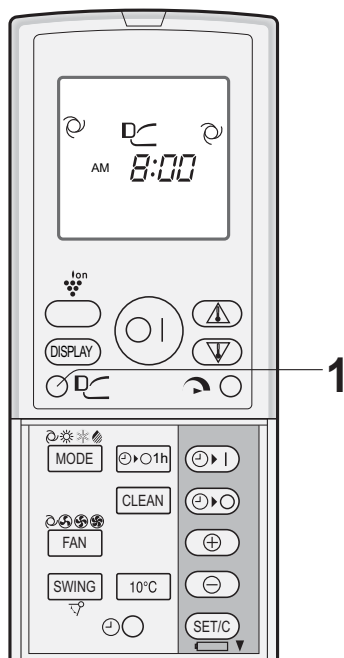

OBS!

- Om du vill använda COANDA AIRFLOW i läget FULL EFFEKT trycker du på knappen COANDA AIRFLOW under drift med full effekt.

DRIFT MED FULL EFFEKT

Värmepumpen arbetar på högsta effekt för att snabbt värma eller kyla rummet.

1 Tryck på FULL EFFEKT-knappen under drift.

- I fjärrkontrollens teckenfönster visas "☀️".
- Temperaturvisningen stängs av.
- Den gröna FULL EFFEKT-lampan (☀️) tänds.

AVBRYTA

Tryck på knappen FULL EFFEKT igen.

- Den gröna FULL EFFEKT-lampan (☀️) på aggregatet släcks.

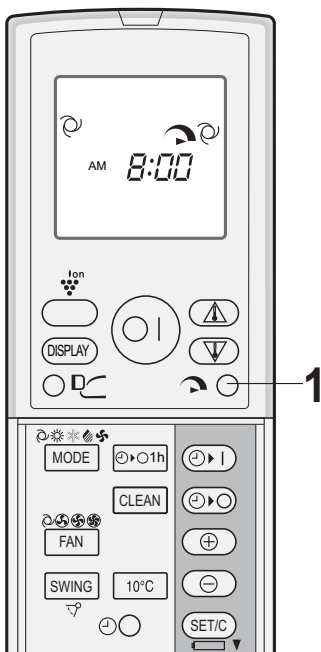

10°C DRIFT

Värmefunktionen för 10°C skyddar hemmet och inredningen från frostsador även när du inte är hemma.

1 Tryck på driftlägesknappen MODE och välj uppvärmningsdriftläge (HEAT).

2 Tryck på PÅ/AV-knappen för att starta uppvärmningen.

3 Tryck på knappen 10°C.

- I fjärrkontrollens teckenfönster visas "10°C".

AVBRYTA

Tryck på knappen 10°C igen.

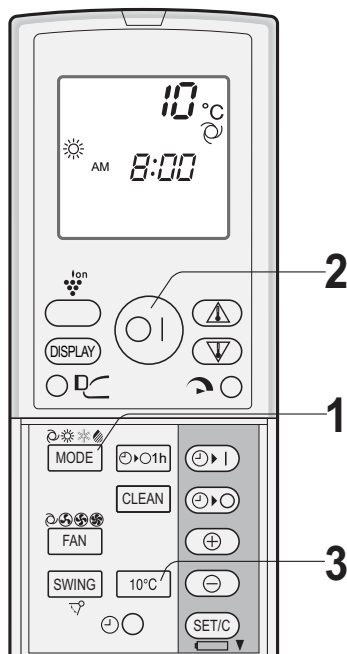

OBS!

- Värmepumpen går med "extra hög" fläkthastighet i 5 minuter och övergår sedan till "Hög" fläkthastighet.
- Du kan inte ställa in temperatur eller fläkthastighet under drift med full effekt.
- Drift med full effekt avbryts automatiskt efter en timme, varefter enheten återgår till ursprungsinställningarna. Den gröna FULL EFFEKT-lampan (☀️) på aggregatet släcks.

OBS!

- 10 °C-drift är inte möjlig om uppvärmning aktiverats automatiskt i läget AUTO.

PLASMACLUSTER-DRIFT

Plasmaklusterjoner som släpps in rummet minskar förekomsten av vissa luftburna mögelsorter.

1 Tryck på knappen PLASMACLUSTER under drift.

- I fjärrkontrollens teckenfönster visas "  ".
- Den blå PLASMACLUSTER-lampan tänds.

AVBRYTA

Tryck på PLASMACLUSTER-knappen igen.

- Den blå PLASMACLUSTER-lampan stängs av.

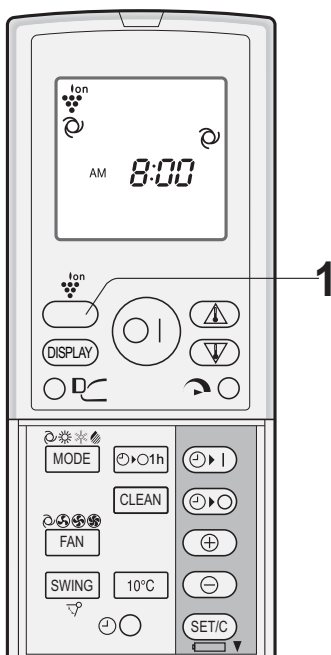

OBS!

- Inställningen av PLASMACLUSTER-driften lagras och aktiveras nästa gång värmepumpen slås på.
- Använd PLASMACLUSTER-funktionen enbart i fläktläge genom att trycka på PLASMACLUSTER-knappen när enheten inte är i drift. Lägessymbolen på fjärrkontrollen släcks och det går inte att ställa in fläkthastigheten på AUTO.

SJÄLVRENGÖRING

Självrengöringsfunktionen SELF CLEAN minskar tillväxten av mögelsvamp med hjälp av plasmaklusterjoner och avfuktar insidan av enheten. Använd den här funktionen vid årstidsväxlingar.

1 Tryck på självrengöringsknappen SELF CLEAN när enheten inte är igång.

- I fjärrkontrollens teckenfönster visas "  ".
- Den blå PLASMACLUSTER-lampan tänds.
- Enheten stannar efter 40 minuter.

AVBRYTA

Tryck på självrengöringsknappen SELF CLEAN.

- Den blå PLASMACLUSTER-lampan stängs av.

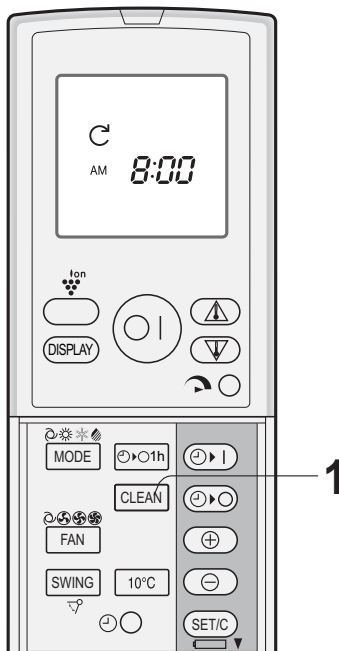

OBS!

- Det går inte att ställa in temperatur, fläkthastighet, luftriktning eller timer under pågående självrengöring.
- Mögel som redan uppstått avlägsnas inte av denna operation.

TIMER - AVSTÄNGNING EFTER EN TIMME

När TIMER - AVSTÄNGNING EFTER 1 TIMME är aktiverat stängs enheten automatiskt av efter 1 timme.

1 Tryck på knappen för avstängning efter en timme.

- fjärrkontrollens teckenfönster visas "1h".
- Den orangefärgade timerlampan () tänds.

AVBRYTA

Tryck på knappen SET/C.

- Den orangefärgade timerlampan () släcks.

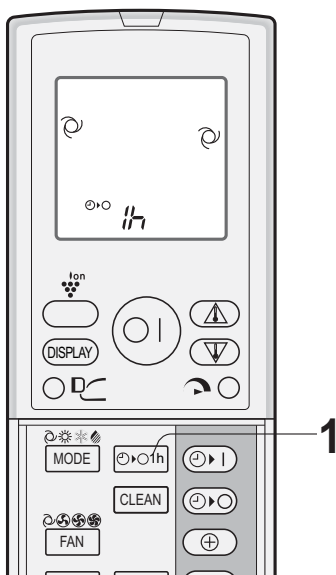

TIMERSTYRD DRIFT

TIMER STOPPTID

1 Tryck på knappen för TIMER STOPPTID.

- Indikatorn för TIMER STOPPTID blinkar.

2 Tryck på knappen för tidsjustering framåt eller bakåt för att ställa in önskat klockslag.

- Tiden kan anges i steg om 10 minuter.

3 Tryck på knappen SET/C.

- Den orangefärgade timerlampan () tänds.

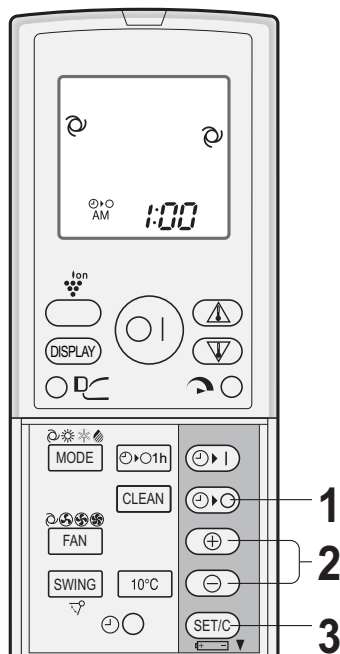

OBS!

- TIMER FÖR AVSTÄNGNING EFTER EN TIMME har prioritet över TIMER STARTTID och TIMER STOPPTID.
- Om TIMER FÖR AVSTÄNGNING EFTER EN TIMME ställs in medan värmepumpen inte är i drift, kommer den att drivas en timme med det tidigare inställda villkoret.
- Om du vill att värmepumpen skall vara i drift en timme till innan TIMER FÖR AVSTÄNGNING EFTER EN TIMME trycker du på knappen AVSTÄNGNING EFTER EN TIMME igen under drift.
- Om TIMER STARTTID och/eller TIMER STOPPTID ställs in, kan du avbryta dessa inställningar med knappen SET/C.

OBS!

- När TIMER STOPPTID har ställts in, justeras temperaturinställningen automatiskt så att inte rummet skall bli överdrivet varmt eller kallt t.ex. medan du sover. (Nattfunktion)
Kylläge: En timme efter att den tidsinställda driften bekräftats, ökas temperaturinställningen till 1 °C högre än den ursprungliga temperaturinställningen.
Värmeläge: En timme efter att den tidsinställda driften bekräftats, sjunker temperaturinställningen 3 °C under den ursprungliga temperaturinställningen.

TIMER STARTTID

1 Tryck på knappen för TIMER STARTTID.

- Indikatorn för TIMER STARTTID blinkar.

2 Tryck på knappen för tidsjustering framåt eller bakåt för att ställa in önskat klockslag.

- Tiden kan anges i steg om 10 minuter.

3 Tryck på knappen SET/C.

- Den orangefärgade timerlampan (☉) tänds.

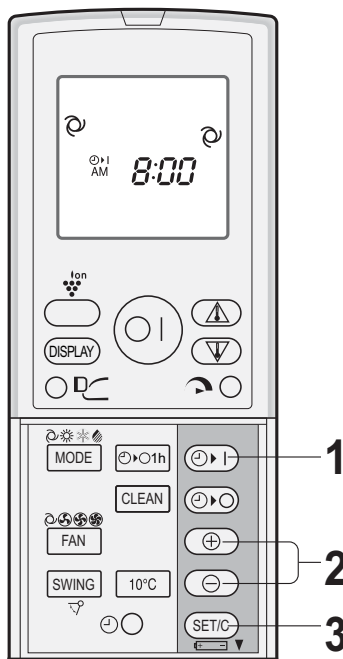

OBS!

- Värmepumpen startar före den inställda tiden för att rummet ska hinna nå önskad temperatur vid den programmerade tiden. (Uppvakningsfunktion)

AVBRYTA

Tryck på knappen SET/C.

- Den orangefärgade timerlampan (☉) släcks.
- ktuellt klockslag visas på fjärrkontrollen.

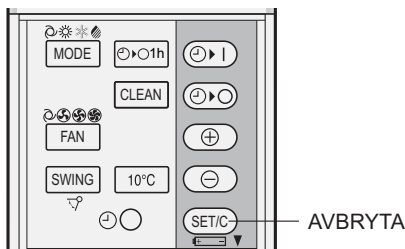

ÄNDRING AV TIDSINSTÄLLNING

Avbryt först timerinställningen och ställ sedan in den på nytt

SAMTIDIG ANVÄNDNING AV BÅDA TIDSINSTÄLLNINGARNA

Ställ in TIMER STOPPTID OCH TIMER STARTTID.

Exempel

(Aktuellt klockslag: 9:00 p.m.)
TIMER STOPPTID vid 11:00 p.m.
TIMER STARTTID vid 7:00 a.m.

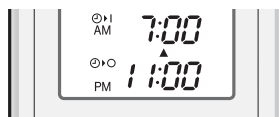

- Pilen (▼ eller ▲) mellan timer-starttiden och timer-stopptiden anger vilken tidsinställning som kommer att aktiveras först.

OBS!

- Det går inte att programmera timern för starttid respektive stopptid för att köra värmepumpen vid olika temperaturer eller med andra inställningar.
- Du väljer själv vilken tidsinställning som ska aktiveras först.

UNDERHÅLL

Stäng alltid av värmepumpen och slå ifrån arbetsbrytaren innan underhåll utförs på värmepumpen.

RENGÖRING AV LUFTFILTER

Filtren bör rengöras var 14:e dag.

1 Stäng av enheten.

2 Avlägsna luftfiltren.

- 1 Fäll upp panelen.
- 2 Dra luftfiltren nedåt för att avlägsna dem.

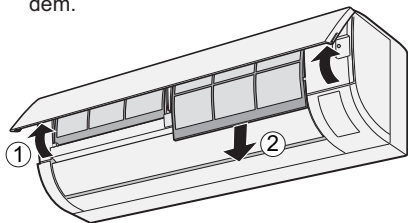

3 Rengör luftfiltren.

Avlägsna damm med dammsugare. Om filtren är smutsiga bör du tvätta dem i varmt vatten och ett mildt rengöringsmedel. Låt filtren torka i skugga innan du sätter tillbaka dem.

4 Montera filtren och stäng luckan.

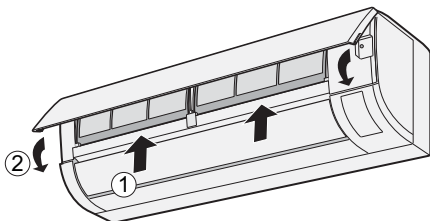

RENGÖRING AV AGGREGAT OCH FJÄRRKONTROLL

- Torka med en mjuk trasa.
- Se till att inte stänka eller hälla vatten direkt på dem. Vatten kan orsaka elektriska stötar eller skada utrustningen.
- Använd inte varmvatten, thinner, slipande medel eller starka lösningsmedel.

UNDERHÅLL AV VÄRMEPUMPEN EFTER VÄRMESÄSONG

1 Starta självrengöring så att enheten blir torr invändigt.

2 Stoppa värmepumpen och slå ifrån strömbrytaren.

3 Rengör filtren och sätt sedan tillbaka dem.

UNDERHÅLL AV VÄRMEPUMPEN FÖRE VÄRMESÄSONG

1 Kontrollera att luftfiltren inte är smutsiga.

2 Kontrollera att inte luftintag eller luftutlopp är blockerade.

DISPLAY-KNAPP

Tryck på DISPLAY-knappen när lamporna på aggregatet lyser för starkt. (Den röda driftlampan och den orangefärgade timerlampan kan inte stängas av).

1 Tryck på DISPLAY-knappen under drift.

- Den blå PLASMACLUSTER-lampan och/ eller den gröna FULL EFFEKT-lampan (☺) på enheten släcks.

TÄNDA LAMPORNA

Tryck på DISPLAY-knappen igen.

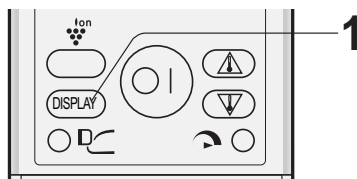

INNAN DU KONTAKTAR SERVICETEKNIKER

Följande avser inte fel på utrustningen.

Värmepumpen fungerar inte

- Värmepumpen fungerar inte om den startas omedelbart efter att den har stängts av. Utrustningen startar inte direkt efter att driftläget har ändrats. Detta för att skydda den inre mekanismen. Vänta 3 minuter innan du tar startar utrustningen.

Inomhusenheten avger inte varm luft

- Under värmedrift kan det hända att inomhusfläkten startar först 2 till 5 minuter efter att enheten har startats för att förhindra att kallluft blåser in.
- Värmepumpen avisar. Vänta 5 till 10 minuter.

Lukter

- Det kan hända att lukt från mattor och möbler har strömmat in i enheten. Dessa lukter kan då strömma ut från enheten.

Knakande ljud

- Detta ljud orsakas av friktion då frontpanelen och övriga komponenter expanderar på grund av temperaturförändringar.

Svagt surrande ljud

- Detta ljud avges när inomhusenheten genererar plasmaklusterjoner.

Skvalpande ljud

- Det mjuka, skvalpande ljudet orsakas av köldmediet som cirkulerar inuti värmepumpen.

Dimma vid luftutloppet

- Vid kylning kan detta bero på temperaturskillnaden mellan rummets luft och inloppsluften.

Vattenånga

- Under värmedrift kan vattenånga strömma ut ur utomhusdelen vid avisning.

Utomhusdelen stannar inte

- När driften avbryts, roterar utomhusdelens fläkt i cirka en minut för att kyla ned värmepumpen.

Lukt från plasmaclusterluftutloppet

- Detta är lukten av ozon som genereras av Plasmacluster-jongeneratoren. Ozonmängden är mycket liten och har inga negativa hälsoeffekter. Det ozon som frigörs till luften bryts ner snabbt. Det anhopas inte i rummet.

Kontrollera följande punkter innan du ring-er en servicetekniker.

Värmepumpen fungerar inte

- Kontrollera om strömbrytaren har stängts av eller om säkringen har gått.

Värmepumpen kylar (eller värmer) inte rummet effektivt

- Kontrollera filtren. Rengör dem om de är smutsiga.
- Kontrollera utomhusdelen så att inte luffintag eller luftutlopp är blockerade.
- Kontrollera att temperaturen är korrekt inställd.
- Se till att fönster och dörrar är ordentligt stängda.

Inomhusenheten tar inte emot signaler från fjärrkontrollen

- Kontrollera om fjärrkontrollens batterier är urladdade.
- Försök att sända signaler igen genom att rikta fjärrkontrollen rakt mot inomhusenhetens signalmottagarfönster.
- Kontrollera att batteripolerna i fjärrkontrollen är vända åt rätt håll.

Kontakta en servicetekniker om driftlampan, timerlampan och/eller PLASMACLUSTER-lampan på enheten blinkar.

Svanenmärkt



Värmepumpen är testad och godkänd för Svanenmärkning i klimatzon 1-2 (klimatzoner med en årsmedeltemperatur på ≤ 15 °C) i Norden.



POWERED BY NATURE

IVT Värmepumpar
Box 1012
SE-573 28 Tranås
SWEDEN

Printed in China

TINSEA866JBRZ 14E- (CN) ②