

## Operating Instructions Air Conditioner

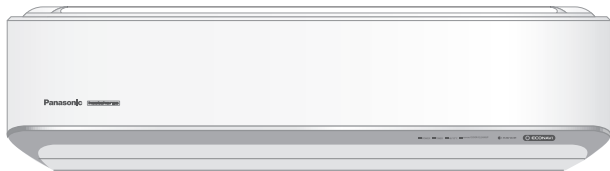

### Model No.

**Indoor Unit**  
**CS-VZ9SKE**  
**CS-VZ12SKE**

**Outdoor Unit**  
**CU-VZ9SKE**  
**CU-VZ12SKE**



### **Operating Instructions** **Air Conditioner** 2-15

Thank you for purchasing Panasonic Air Conditioner. Installation instructions attached. Before operating the unit, read these operating instructions thoroughly and keep them for future reference.

### **Comment utiliser l'appareil** **Climatiseur** 16-29

Nous vous remercions d'avoir porté votre choix sur un climatiseur Panasonic. Instructions d'installation jointes. Avant d'utiliser l'appareil, lisez ce mode d'emploi dans son intégralité et conservez-le pour toute référence ultérieure.

### **Instrucciones de funcionamiento** **Climatizador de aire** 30-43

Muchas gracias por elegir una unidad de aire acondicionado Panasonic. Incluye instrucciones de instalación. Antes de utilizar la unidad, sírvase leer atentamente estas instrucciones de funcionamiento y conservarlas como futuro elemento de consulta.

### **Bedienungsanleitung** **Klimagerät** 44-57

Wir danken Ihnen für den Kauf Ihres Panasonic-Klimageräts. Die Montageanleitung liegt dem Gerät bei. Bevor Sie das Gerät in Betrieb nehmen, lesen Sie bitte diese Bedienungsanleitung aufmerksam durch und bewahren Sie sie für die künftige Verwendung auf.

### **Istruzioni di funzionamento** **Condizionatore d'aria** 58-71

Grazie per aver acquistato un climatizzatore Panasonic. Istruzioni d'installazione allegate. Prima di utilizzare l'unità si prega di leggere attentamente le istruzioni e di conservare questo opuscolo per potervi fare riferimento in futuro.

### **Handleiding** **Airconditioner** 72-85

Hartelijk dank voor de aanschaf van de Panasonicairconditioner. Installatie-instructies bijgevoegd. Lees voor u het apparaat gebruikt deze gebruiksinstructies grondig en bewaar ze voor toekomstig gebruik.

English

Français

Español

Deutsch

Italiano

Nederlands



# Provide maximum comfort, clean air and optimise energy saving

## **ECONAVI + AUTO COMFORT** *The Right Choice for Energy Saving*

Equipped with the human activity sensor, the air conditioner ensures to deliver cool or warm (hot) air to you, and keeps the room consistently comfortable with minimum energy consumption.

Furthermore, the sunlight sensor detects the sunlight intensity and helps control cooling or heating temperatures to provide optimum comfort.

See "To learn more..." for details.

## **nanoe** *For a freshness and cleaner environment*

nanoe generates negative ions using the air in the room to give a healthy air.

It also provides moisturizing effect on the skin or hair and reduces the smell in the room and constrains propagations of mold and bacteria.

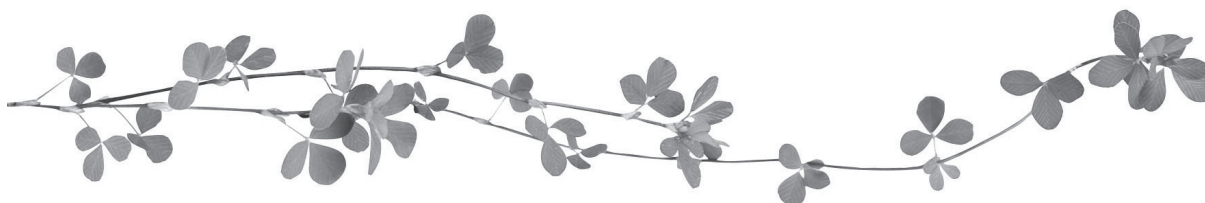

## **Operation conditions**

Use this air conditioner under the following temperature range.

DBT : Dry bulb temperature

WBT : Wet bulb temperature

Temperature (°C)		Indoor		Outdoor	
		DBT	WBT	DBT	WBT
COOL	Max.	32	23	43	26
	Min.	16	11	-10	-
HEAT	Max.	30	-	24	18
	Min.	16	-	-30	-
+8/10°C HEAT	Max.	10	-	-	-
	Min.	16	-	-30	-

# Quick guide

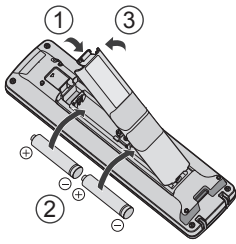

## Inserting the batteries

- ① Open the back cover of remote control
- ② Insert AA batteries  
(can be used ~ 1 year)
- ③ Close the cover

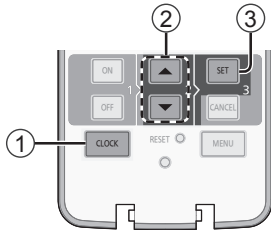

## Clock setting

- ① Press **CLOCK**
- ② Set the time
- ③ Confirm

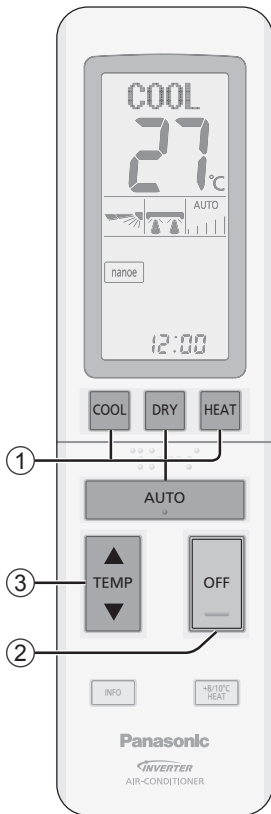

## Basic operation

- ① **Select the desired mode**
  - Press **AUTO**, **COOL**, **DRY** or **HEAT** button to start the operation.



- ② **Stop the operation**
  - Press **OFF** button to stop the operation.
- ③ **Select the desired temperature**
  - Selection range: 16°C ~ 30°C.
  - Operating the unit within the recommended temperature may save energy.  
HEAT : 20°C ~ 24°C.  
COOL : 26°C ~ 28°C.  
DRY : 1°C ~ 2°C lower than room temperature.

- Use remote control within 7 m from the remote control receiver of the indoor unit.

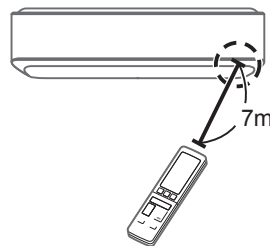

## Table of contents

Safety precautions.....	4-7
How to use.....	8-11
To learn more... ..	12
Cleaning instructions .....	13
Troubleshooting .....	14
Information.....	15

## Accessories

- Remote control
- AA batteries × 2
- Remote control holder
- Screws for remote control holder × 2



## WARNING

This symbol shows that this equipment uses a flammable refrigerant. If the refrigerant is leaked, together with an external ignition source, there is a possibility of ignition.



## CAUTION

This symbol shows that the Operation Instructions should be read carefully.



## CAUTION

This symbol shows that there is information included in the Operation Instructions and/or Installation Instructions.

The illustrations in this manual are for explanation purposes only and may differ from the actual unit. They are subject to change without notice for future improvement.

# Safety precautions

To prevent personal injury, injury to others or property damage, please comply with the following:

Incorrect operation due to failure to follow instructions below may cause harm or damage, the seriousness of which is classified as below:





	This appliance is filled with R32 (mild flammable refrigerant). If the refrigerant is leaked and exposed to an external ignition source, there is a risk of fire.
---	---

 <b>WARNING</b>	This sign warns of death or serious injury.
--	---

 <b>CAUTION</b>	This sign warns of injury or damage to property.
--	--

The instructions to be followed are classified by the following symbols:

	This symbol denotes an action that is PROHIBITED.
--	---

   	These symbols denote actions COMPULSORY.
--	--

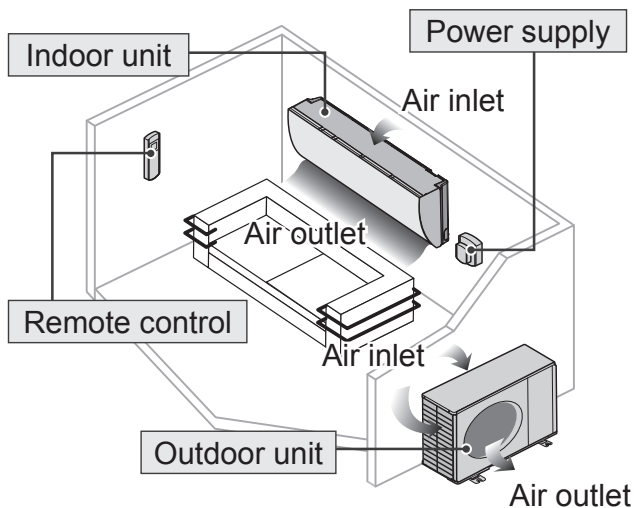

**WARNING**

## Indoor unit and outdoor unit

 This appliance can be used by children aged from 8 years and above and persons with reduced physical, sensory or mental capabilities or lack of experience and knowledge if they have been given supervision or instruction concerning use of the appliance in a safe way and understand the hazards involved. Children shall not play with the appliance. Cleaning and user maintenance shall not be made by children without supervision.

The appliance shall be installed and operated in a room with floor area larger than 1.50m<sup>2</sup> and keep away from ignition sources (such as heat/sparks/open-flame) or, hazardous areas (such as gas appliances, gas cooking, reticulated gas supply systems, or electric cooling appliance, etc).

Be aware that refrigerant may not contain an odour, highly recommended to ensure suitable flammable refrigerant gas detectors are present, operating and able to warn of a leak.

Please consult authorised dealer or specialist to clean the internal parts, repair, install, remove and reinstall the unit. Improper installation and handling will cause leakage, electric shock or fire.

Confirm with authorised dealer or specialist on usage of any specified refrigerant type.

Using refrigerant type other than the specified may cause product damage, burst and injury etc.





Do not use means to accelerate the defrosting process or to clean, other than those recommended by manufacturer. Any unfit method or using incompatible material may cause product damage, burst and serious injury.

Do not pierce or burn as the appliance is pressurized. Do not expose the appliance to heat, flame, sparks, or other sources of ignition. Else it may explode and cause injury or death.

Do not install the unit in a potentially explosive or flammable atmosphere. Failure to do so could result in fire.

Do not insert your fingers or other objects into the air conditioner indoor or outdoor unit, rotating parts may cause injury.



Do not touch the outdoor unit during lightning, it may cause electric shock.

Do not expose yourself directly to cold air for a long period to avoid excess cooling.

Do not sit or step on the unit, you may fall down accidentally.



### Remote control



Do not allow infants and small children to play with the remote control to prevent them from accidentally swallowing the batteries.

### Power supply



Do not use a modified cord, joint cord, extension cord or unspecified cord to prevent overheating and fire.



To prevent overheating, fire or electric shock:

- Do not share the same power outlet with other equipment.
- Do not operate with wet hands.
- Do not over bend the power supply cord.
- Do not operate or stop the unit by inserting or pulling out the power plug.



If the supply cord is damaged, it must be replaced by the manufacturer, service agent or similarly qualified persons in order to avoid a hazard.

It is strongly recommended to be installed with Earth Leakage Circuit Breaker (ELCB) or Residual Current Device (RCD) to prevent electric shock or fire.

To prevent overheating, fire or electric shock:

- Insert the power plug properly.
- Dust on the power plug should be periodically wiped with a dry cloth.

Stop using the product if any abnormality/failure occurs and disconnect the power plug or turn off the power switch and breaker.

(Risk of smoke/fire/electric shock)

Examples of abnormality/failure

- The ELCB trips frequently.
- Burning smell is observed.
- Abnormal noise or vibration of the unit is observed.
- Water leaks from the indoor unit.
- Power cord or plug becomes abnormally hot.
- Fan speed cannot be controlled.
- The unit stops running immediately even if it is switched on for operation.
- The fan does not stop even if the operation is stopped.

Contact your local dealer immediately for maintenance/repair.



This equipment must be earthed to prevent electrical shock or fire.

# Safety precautions



Prevent electric shock by switching off the power supply and unplug:

- Before cleaning or servicing,
- When extended non-use, or
- During abnormally strong lightning activity.



## Precaution for using R32 refrigerant

Pay careful attention to the following points when operating the appliances and dealing with different refrigerants.



Since the working pressure is higher than that of refrigerant R22 models, some of the piping and installation and service tools are special.

Especially, when replacing a refrigerant R22 model with a new refrigerant R32 model, always replace the conventional piping and flare nuts with the R32 and R410A piping and flare nuts on the outdoor unit side. For R32 and R410A, the same flare nut on the outdoor unit side and pipe can be used.

Models that use refrigerant R32 and R410A have a different charging port thread diameter to prevent erroneous charging with refrigerant R22 and for safety.

Therefore, check beforehand. [The charging port thread diameter for R32 and R410A is 12.7 mm (1/2 inch).]

Be more careful than R22 so that foreign matter (oil, water, etc.) does not enter the piping.

Also, when storing the piping, securely seal the opening by pinching, taping, etc. (Handling of R32 is similar to R410A.)

This appliance shall be stored in a well ventilated area.

This appliance shall be stored in a room without continuously operating open flames and ignition sources.

This appliance shall be stored so as to prevent mechanical damage from occurring.



## CAUTION

### Indoor unit and outdoor unit



Do not wash the indoor unit with water, benzine, thinner or scouring powder to avoid damage or corrosion at the unit.

Do not use for preservation of precise equipment, food, animals, plants, artwork or other objects. This may cause quality deterioration, etc.

Do not use any combustible equipment in front of the airflow outlet to avoid fire propagation.

Do not expose plants or pet directly to airflow to avoid injury, etc.

Do not touch the sharp aluminium fin, sharp parts may cause injury.



Do not switch ON the indoor unit when waxing the floor. After waxing, aerate the room properly before operating the unit.

Do not install the unit in oily and smoky areas to prevent damage to the unit.

Do not dismantle the unit for cleaning purpose to avoid injury.

Do not step onto an unstable bench when cleaning the unit to avoid injury.

Do not place a vase or water container on the unit. Water may enter the unit and degrade the insulation. This may cause an electric shock.

Do not open window or door for long time during operation, it may lead to inefficient power usage and uncomfortable temperature changes.



Prevent water leakage by ensuring drainage pipe is:

- Connected properly,
- Kept clear of gutters and containers, or
- Not immersed in water

After a long period of use or use with any combustible equipment, aerate the room regularly.



After a long period of use, make sure the installation rack does not deteriorate to prevent the unit from falling down.

### Remote control



Do not use rechargeable (Ni-Cd) batteries. It may damage the remote control.



To prevent malfunction or damage of the remote control:

- Remove the batteries if the unit is not going to be used for a long period of time.
- New batteries of the same type must be inserted following the polarity stated.

### Power supply



Do not disconnect the plug by pulling the cord to prevent electric shock.

# How to use

POWER
  TIMER
  +8/10°C
  nanoe / ODOR CLEANUP

(Green)   (Orange)   (Green)   (Blue)

nanoe

ECONAVI

(Green)

## To select operation mode

AUTO

**For your convenience**

- During operation mode selection the POWER indicator blinks.
- Unit selects operation mode every 30 minutes according to temperature setting, operation mode, outdoor and room temperature.

COOL

**To enjoy cool air**

- Use curtains to screen off sunlight and outdoor heat to reduce power consumption during COOL mode.

DRY

**To dehumidify the environment**

- Unit operates at low fan speed to give a gentle cooling operation.

HEAT

**To enjoy warm air**

- Unit takes a while to warm up, the POWER indicator blinks during this period.
- Unit removes ice/frost formed on outdoor heat-exchanger by following 2 types of operation.
  - 1) Deice with heating operation (HEAT CHARGE Operation).  
Unit has a heat absorbing device which accumulates heat generated by outdoor unit and electric heater while performing the heating operation to remove ice/frost formed on outdoor unit for maximum 6 minutes. During this operation, the discharge temperature and fan speed may be lowered when outdoor temperature is low, or the room is not warmed up sufficiently, or set temperature is high.
  - 2) Deice without heating operation (Reversing/4-way Valve activating).  
Unit stops heating operation to remove large amount of ice/frost formed on outdoor unit for maximum 12 minutes. During this operation, the power indicator lights on and the vertical airflow direction louver is left open. The heating operation resumes once this operation is completed.

OFF

**Stop the operation**

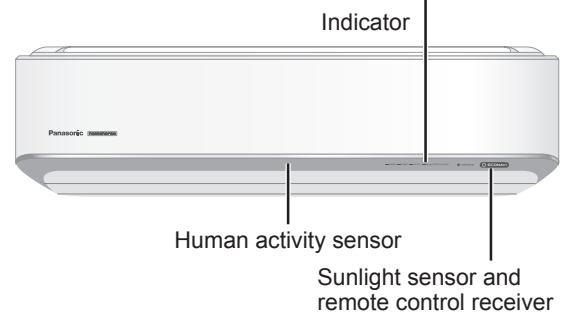

Remote control display (the Backlight will be lit whenever pressing any button)



CLOSE

## Auto OFF/ON button

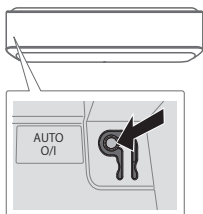

Use when remote control is misplaced or a malfunction occurs. Raise the front panel:

- To use in AUTO mode, press the button once.
- Press the button again to turn off.

**INFO** To check HEAT CHARGE level and error code

To check HEAT CHARGE level.

- Press during HEAT mode to retrieve HEAT CHARGE level of heat stored in heat absorbing device.
- HEAT CHARGE level: 0 ~ 4 (max.).
- “\_ \_” will be displayed unless during heating operation.

To check error code.

- Press to retrieve error code when the unit stops and the timer indicator blinks.
- If the signal transmission is failed, “PRESS AGAIN” is displayed.

**+8/10°C HEAT** To use maintenance heating

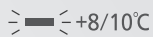

- Maintain indoor temperature at 8/10°C. Fan switches to high fan speed automatically.
- This operation overwrite the operation mode and could be cancelled by pressing AUTO, HEAT, COOL or DRY mode.
- Defrost operation at outdoor unit will result in sudden cold air from indoor unit. Eliminate cold air with heat mode.



**Auto Restart Control**

- If power is resumed after a power failure, the operation will restart automatically after a period of time with previous operation mode and airflow direction.
- This control is not applicable when TIMER is set.

**To set the timer (daily timer)**

Dual setting of ON and OFF timers are available to turn ON or OFF the unit at different preset time.

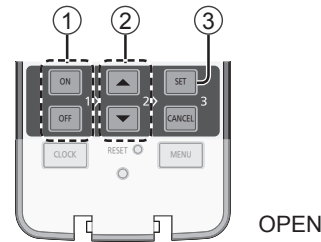

① Select ON or OFF timer

- Each time pressed:

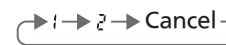

Example:  
OFF at 8:00



② Set the time



③ Confirm



- Example of application at living room:  
Morning: ON TIMER 1 at 07:00 (Wake up)  
OFF TIMER 1 at 08:00 (Out for work)  
Evening: ON TIMER 2 at 17:00 (Back home)  
OFF TIMER 2 at 22:00 (Sleep)

- To cancel ON or OFF timer, press ON or OFF to select respective 1 or 2 then press CANCEL.

- If timer is cancelled manually or due to power failure, you can restore the timer again by pressing ON or OFF to select respective 1 or 2 then press SET.

- The nearest timer setting will be displayed and will activate in sequence.
- When ON Timer is set, the unit may start earlier (up to 50 minutes) before the actual set time in order to achieve the desired temperature on time.
- Timer operation is based on the clock set in the remote control and repeats daily once set. For clock setting, please refer to Quick guide.

English  
How to use

**Note**

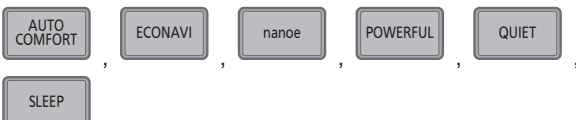

- Can be activated in all modes and can be cancelled by pressing the respective button again.



- Cannot be selected at the same time.



- Can be combined with AUTO or HEAT mode only.

# How to use

POWER TIMER +8/10°C nanoe / ODOR CLEANUP  
 (Green) (Orange) (Green) (Blue)

nanoe ECONAVI  
 (Green)

## **To create comfort by monitoring the human presence & activity**

- It will be cancelled once the or is selected.

## **To optimise energy saving**



## **To adjust airflow direction**

(Remote control display)

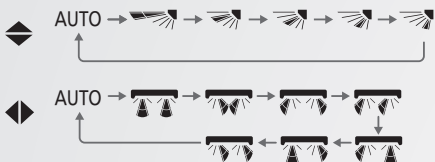

- Keeps the room air circulated.
- In COOL/DRY mode, if AUTO is set, the louvers swings left/right and up/down automatically.
- In HEAT mode, if AUTO is set, the horizontal louver is fixed at the predetermined position. The vertical louver swings left/right after the temperature rises.
- Do not adjust the louver by hand.

## **To select fan speed**

(Remote control display)



- For AUTO, the indoor fan speed is automatically adjusted according to the operation mode.
- In HEAT mode, if manual fan speed caused discomfort, set the fan speed to AUTO or lower the fan speed.

## **To enjoy freshness and cleaner environment**

nanoe / ODOR CLEANUP

- This operation moisturizes your skin and hair, reduces odor and inactivation of allergic particulars such as pollen in the room.

## **To reach temperature quickly**

- The temperature setting and the Fan speed automatically adjusted for higher performance, and will adjust for adequate operation once the temperature is reached.
- Press the button again or turn OFF the unit to stop this operation.

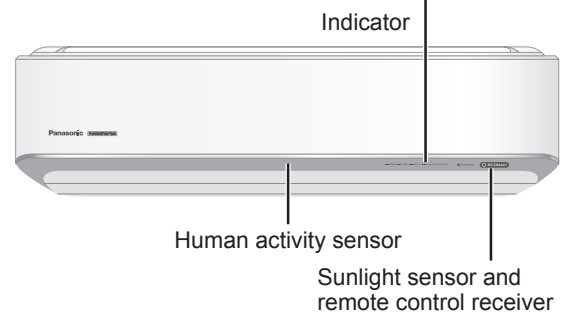

Remote control display (the Backlight will be lit whenever pressing any button)



OPEN

Pressing to reset the setting of unit operation, as same as unplugging.



**QUIET To enjoy quiet operation**

- This operation reduces airflow noise.

**ODOR CLEANUP To release odor from indoor unit**

- This operation release odor from the internal indoor unit.
- Press ODOR CLEANUP for 3 seconds or more. The operation activates for 20 minutes, and resume to the presetting operation automatically.
- OFF timer: ODOR CLEANUP continuous display and the operation stopped after odor removal end.
- SLEEP timer: ODOR CLEANUP immediately stop and OFF "ODOR CLEANUP" display.
- Get fresh air from outside by opening the windows or door.

**PRE HEATING To enjoy warm (hot) air from start heating**

- This operation to blow warm (hot) air as soon pressed the HEAT button.
- When start PRE HEATING operation, the air conditioner could not blow immediately because it is not warm enough to blow.
- When it is in PRE HEATING operation, the power lamp will not light up.
- Before start operation, please make sure that the current time is correct.
- <Operation schematic: example>

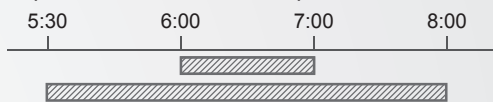

6:00 ~ 7:00 The learned time zone by the most frequent "ON" heating  
 5:30 ~ 8:00 PRE HEATING standing by time zone

- Display **PRE HEATING** on the remote control.
- Condition of PRE HEATING operation.  
The room temperature should be less than 18°C and the outdoor temperature should be less than 10°C and previous operation is heating.
- Recommending OFF this function when heating is not operated for a long time.

**SLEEP To create sleeping comfort**

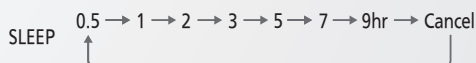

- This operation provides you with a comfortable environment while sleeping by gradually decrease and/or increase the set temperature within 1°C for avoiding the room from unnecessary cooling and/or heating.
- Can be set together with single timer or twin timer.
- When used together with the daily timer, sleep operation has a priority.

**MENU To change setting according to living environment**

- 5 options are available in MENU.

Pressing MENU button at each time, display shows options below.

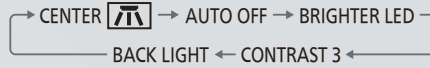

① Select preference options.

1. Indoor unit installation location



2. Auto OFF operation

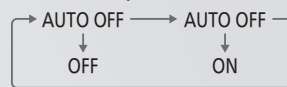

\* Stops operation combined with AUTO COMFORT function after human sensor not detecting for 3 hours or more.

3. Indoor unit indicator brightness



4. Remote control LCD contrast

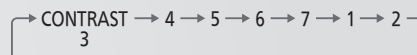

5. Brightness of the back light of the remote control

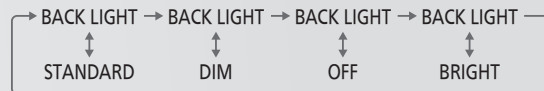

② Pressing either buttons to select preference setting.



③ Press SET to confirm the setting.



Each options confirmed by the repeating of process from ① through ③ above.

# To learn more...

## Operation mode

**HEAT** : Unit takes a while to warm up. The POWER indicator blinks during this operation.

- Unit may stop warm air supply for deice. The deice indicator ON during this operation.

**COOL** : Provides efficient comfort cooling to suit your needs.

**DRY** : Unit operates at low fan speed to give a gentle cooling operation.

**AUTO** : During operation mode selection the POWER indicator blinks.

- Unit selects operation mode every 30 minutes according to setting temperature and room temperature.

## ECONAVI and AUTO COMFORT

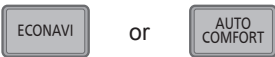

or



The unit will start to initialise (for approximately 1 minute)



The human activity sensor and the sunlight sensor will start to detect.

### Note



When manual AIR SWING is selected, the ECONAVI and AUTO COMFORT operations will be cancelled.

## Human activity sensor operation

**ECONAVI** ; Detecting human presence and activity, the unit controls room temperature to save energy.

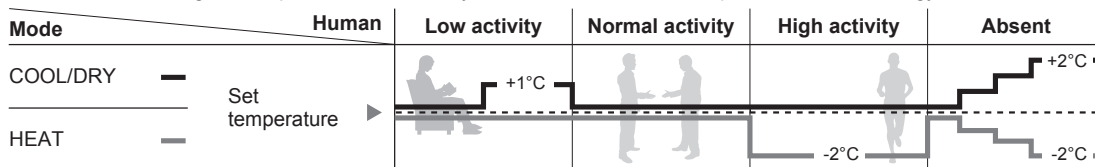

**AUTO COMFORT** ; Detecting human presence and activity, the unit controls room temperature to keep human comfortable consistently.

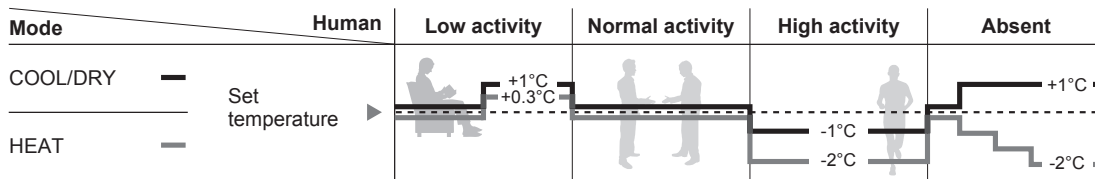

## ECONAVI

### Sunlight Sensor operation

**ECONAVI** ; Detecting sunlight intensity, the unit adjust temperature to save energy.

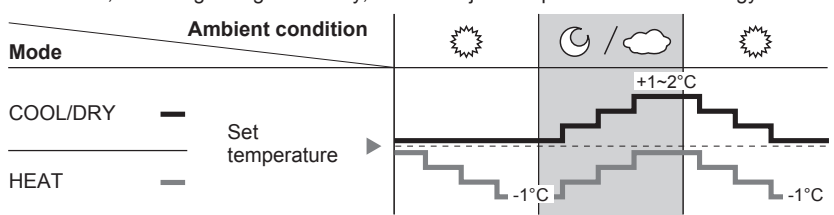

ECONAVI is activated, the unit maintains set temperature until a high sunlight intensity is detected. The sunlight sensor detects sunlight intensity during weather or day/night changes, and the unit adjusts temperature.

- In a room without window or with thick curtain, the sunlight sensor will judge as cloudy/night.

The human activity sensor will also scan for area of heat source and movement in a room.

### Detect Area (TOP VIEW)

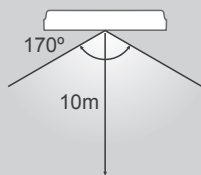

- Based on area activeness horizontal airflow direction will adjust either fix at predetermined position or swing left/right periodically.
- The human activity sensor performance is influenced by indoor unit location, movement speed, temperature range, etc.
- The human activity sensor may:
  - mistakenly detect an object with heat source & movement similar to human, such as pets, etc.
  - mistakenly detect as non-heat source & movement if a human stays motionless for certain period of time.
- Do not place large objects near the sensor and keep away heating units or humidifier from the sensor's detection area. They may cause sensor malfunction.



# Cleaning instructions

To ensure optimal performance of the unit, cleaning has to be carried out at regular intervals. Dirty unit may cause malfunction. Please consult authorised dealer.

- Switch off the power supply and unplug before cleaning.
- Do not touch the aluminium fin, sharp parts may cause injury.
- Do not use benzene, thinner or scouring powder.
- Use only soap ( $\approx$  pH 7) or neutral household detergent.
- Do not use water hotter than 40°C.

**Indoor unit**

Wipe the unit gently with a soft, dry cloth.



**Human activity sensor**  
Do not hit or violently press or poke it with a sharp object. This can lead to damage and malfunction.

**Outdoor unit**

Clear debris that surround the unit.  
Clear any blockage from drain pipe.



**Front panel**

- Raise and pull to remove the front panel.
- Use dry or soft cloth.

**Remove the front panel**

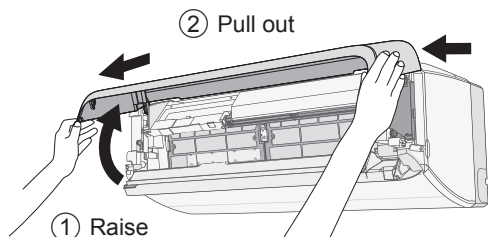

**Close it securely**

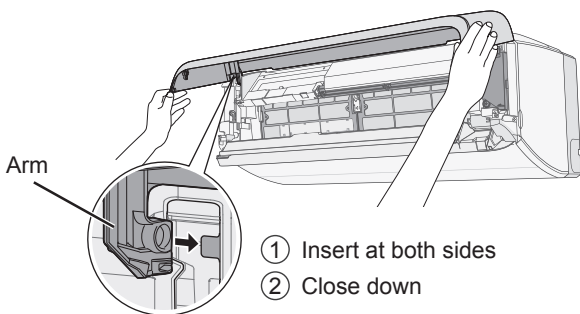

**Air Purification Filter**

- Do not wash/rinse the filter with water.
- Replace the filter every 2 years.  
Part no.: CZ-SA33P

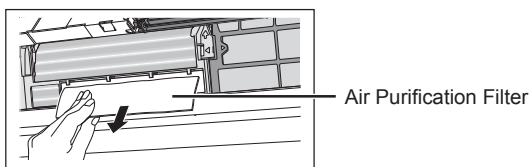

**Indoor unit**

<How to open the front panel>  
Pull the open/close part, then open with hands.

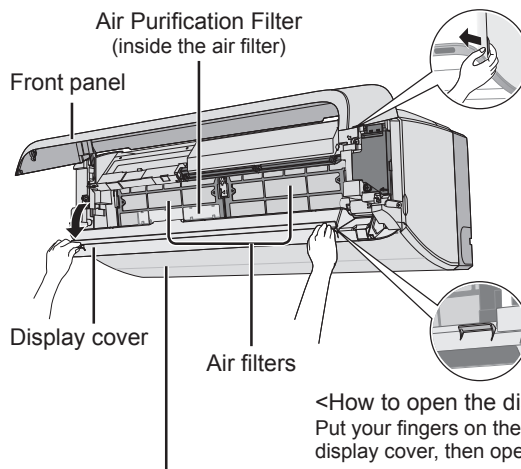

<How to open the display cover>  
Put your fingers on the tabs on the display cover, then open it downward.

<How to open horizontal louvers>  
Pressing ECONAVI button for 5 seconds, and display shows "OPEN LOUVER", the louvers will be open. To close them, press OFF button.

**Air filters**

Every 2 weeks

- Wash/rinse the filters gently with water to avoid damage to the filter surface.
- Dry the filters thoroughly under shade, away from fire or direct sunlight.



**Remove air filter**

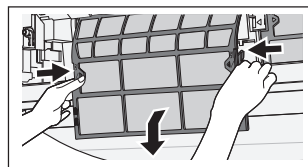

**Attach air filter**

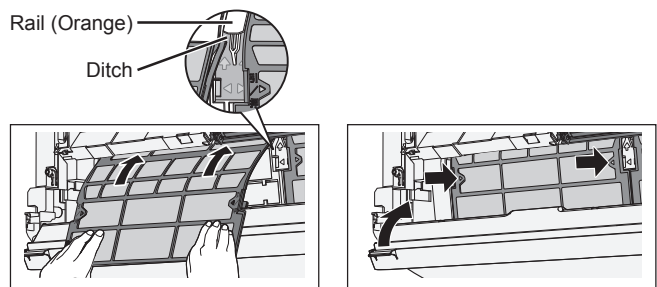

**For seasonal inspection after extended non-use**

- Checking of remote control batteries.
- No obstruction at air inlet and air outlet vents.
- Use Auto OFF/ON button to select COOL/HEAT operation. After 15 minutes of operation, it is normal to have the following temperature difference between air inlet and air outlet vents:

COOL:  $\geq 8^{\circ}\text{C}$     HEAT:  $\geq 14^{\circ}\text{C}$

**For extended non-use**

- Activate HEAT mode for 2~3 hours to remove moisture left in the internal parts thoroughly to prevent mould growth.
- Turn off the power supply and unplug.
- Remove the remote control batteries.

# Troubleshooting

The following symptoms do not indicate malfunction.

Symptom	Cause
Mist emerges from indoor unit.	• Condensation effect due to cooling process.
Water flowing sound during operation.	• Refrigerant flow inside the unit.
The room has a peculiar odor.	• This may be due to damp smell emitted by the wall, carpet, furniture or clothing.
Indoor fan stops occasionally during automatic fan speed setting.	• This helps to remove the surrounding odours.
Airflow continues even after operation has stopped.	• Extraction of remaining heat from the indoor unit (maximum 30 seconds).
Operation is delayed a few minutes after restarting.	• The delay is a protection to the unit's compressor.
Outdoor unit emits water/steam.	• Condensation or evaporation occurs on pipes.
TIMER indicator is always on.	• The timer setting repeats daily once set.
During deice operation, louver is closed.	• The AIR SWING is set to AUTO.
Indoor fan stops occasionally during heating operation.	• To avoid unintended cooling effect.
POWER indicator blinks before the unit is switched on.	• This is a preliminary step in preparation for the operation when the ON timer has been set.
Cracking sound during operation.	• Changes of temperature caused the expansion/contraction of the unit.
Splashing sound during operation.	• Generating the nanoe on the unit.
Dusts accumulated on the wall.	• Due to air circulation or static electricity generated by the air conditioner. Some types of wall paper may collect dusts easily (recommended to clean the area around the air conditioner frequently).
The unit still operates even after it is turned off.	• After the heating operation is stopped, the outdoor unit may continue its operation to melt the frost on it. (Max. 15 minutes).
Continuous short beep sound.	• Abnormal symptom occurred during test run. (The timer indicator blinks.) The beep sound stops in about 3 minutes. Contact your dealer.
Discoloration of some plastic parts.	• Discoloration is subject to material types used in plastic parts, accelerated when exposed to heat, sun light, UV light, or environmental factor.

Check the following before calling for servicing.

Symptom	Check
Operation in HEAT/COOL mode is not working efficiently.	• Set the temperature correctly. • Close all doors and windows. • Clean or replace the filters. • Clear any obstruction at the air inlet and air outlet vents.
Noisy during operation.	• Check if the unit has been installed at an incline. • Close the front panel properly.
Remote control does not work. (Display is dim or transmission signal is weak.)	• Insert the batteries correctly. • Replace weak batteries.
Cannot set TIMER.	• Set the current date on the remote control.
The unit does not work.	• Check if the circuit breaker is tripped. • Check if timers have been set.
The unit does not receive the signal from the remote control.	• Make sure the receiver is not obstructed. • Certain fluorescent lights may interfere with signal transmitter. Please consult authorised dealer.

## NON SERVICEABLE CRITERIAS

TURN OFF and UNPLUG POWER SUPPLY, then please consult authorised dealer under the following conditions:

- Abnormal noise during operation.
- Water/foreign particles have entered the remote control.
- Water leaks from Indoor unit.
- Circuit breaker switches off frequently.
- Power cord becomes unnaturally warm.
- Switches or buttons are not functioning properly.

## The unit stops and the TIMER indicator blinks.

Press INFO button to retrieve error code

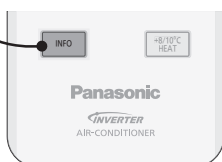

Example of error code retrieve successfully.

**ERROR F99**

will be Indicated on the Display

If failed to received signal from indoor unit "PRESS AGAIN" will be shown for 4 seconds, repeat previous step.

**PRESS AGAIN**

Turn the unit off and reveal the error code to authorised dealer.

# Information

## Information for Users on Collection and Disposal of Old Equipment and Used Batteries



These symbols on the products, packaging, and/or accompanying documents mean that used electrical and electronic products and batteries should not be mixed with general household waste. For proper treatment, recovery and recycling of old products and used batteries, please take them to applicable collection points, in accordance with your national legislation and the Directives 2002/96/EC and 2006/66/EC.

By disposing of these products and batteries correctly, you will help to save valuable resources and prevent any potential negative effects on human health and the environment which could otherwise arise from inappropriate waste handling.

For more information about collection and recycling of old products and batteries, please contact your local municipality, your waste disposal service or the point of sale where you purchased the items. Penalties may be applicable for incorrect disposal of this waste, in accordance with national legislation.



### For business users in the European Union

If you wish to discard electrical and electronic equipment, please contact your dealer or supplier for further information.

### [Information on Disposal in other Countries outside the European Union]

These symbols are only valid in the European Union. If you wish to discard these items, please contact your local authorities or dealer and ask for the correct method of disposal.

### Note for the battery symbol (bottom two symbol examples):

This symbol might be used in combination with a chemical symbol. In this case it complies with the requirement set by the Directive for the chemical involved.

## This air conditioner incorporates a biocidal product.



Ionized air generated by a device incorporated in the air conditioner deactivates bacteria and viruses in the air, and on surfaces, and inhibits mould growth on surfaces.

Active substances: hydroxyl radicals generated from ambient air

# Fournir un confort maximal, nettoyer l'air et optimiser les économies d'énergie

## **ECONAVI + AUTO COMFORT** *Le bon choix pour économiser l'énergie*

Équipé du capteur d'activité humaine, le climatiseur garantit la diffusion d'air frais ou chaud et permet à la pièce d'offrir un confort constant avec une consommation d'énergie minimale.

En outre, le capteur de lumière du soleil détecte l'intensité de la lumière du soleil et aide à contrôler les températures de refroidissement ou de chauffage pour fournir un confort optimal.

Voir « Pour en savoir plus... » pour les détails.

## **nanoe** *Pour garantir la fraîcheur et un environnement plus propre*

nanoe génère des ions négatifs à l'aide de l'air présent dans la pièce pour produire un air sain.

Il produit également un effet hydratant sur la peau ou les cheveux, réduit la présence d'odeur dans la pièce et limite la propagation de la moisissure et des bactéries.

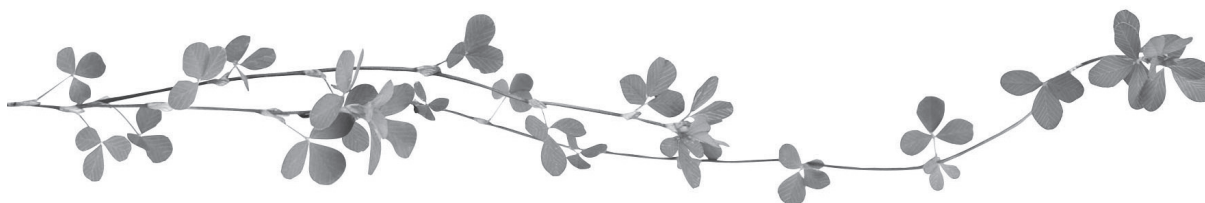

## **Conditions d'utilisation**

Utilisez ce climatiseur en respectant la plage de températures suivante.

DBT : Température sèche

WBT : Température humide

Température (°C)		Unité intérieure		Unité extérieure	
		DBT	WBT	DBT	WBT
REFROIDISSEMENT	Max.	32	23	43	26
	Min.	16	11	-10	-
CHAUFFAGE	Max.	30	-	24	18
	Min.	16	-	-30	-
+8/10°C DE CHAUFFAGE	Max.	10	-	-	-
	Min.	16	-	-30	-

# Guide rapide

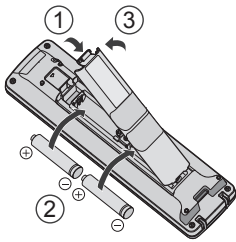

## Insertion des piles

- ① Ouvrez le couvercle arrière de la télécommande
- ② Insérez les piles AA (valables environ 1 an)
- ③ Fermez le couvercle

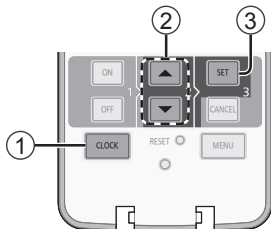

## Réglage de l'horloge

- ① Appuyez sur **CLOCK**
- ② Réglez l'heure
- ③ Confirmez

## Fonctionnement de base

- ① Sélectionnez le mode de fonctionnement souhaité

- Appuyez sur le bouton AUTO, FROID, DÉSHUMIDIFICATION ou CHAUD pour mettre l'appareil en marche.



- ② Arrêtez l'appareil

- Appuyez sur le bouton OFF pour arrêter l'appareil.

- ③ Sélectionnez la température souhaitée

- Plage de sélection : 16°C ~ 30°C.
- Le fait de faire fonctionner l'appareil dans la plage de température recommandée peut économiser de l'énergie.
- CHAUFFAGE : 20°C ~ 24°C.
- REFROIDISSEMENT : 26°C ~ 28°C.
- DÉSHUMIDIFICATION :  
Inférieure de 1°C à 2°C par rapport à la température de la pièce.

- Utilisez la télécommande dans les 7 m du récepteur de la télécommande de l'unité intérieure.

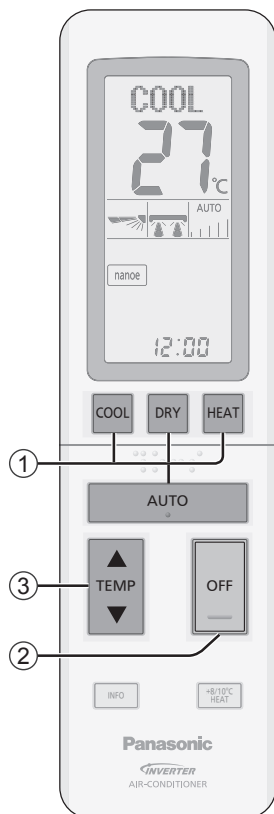
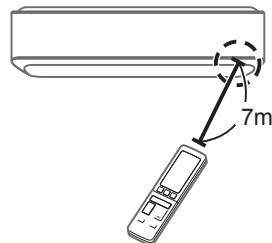

## Table des matières

Consignes de sécurité.....	18-21
Consignes d'utilisation.....	22-25
Pour en savoir plus.....	26
Instructions de nettoyage.....	27
Dépannage.....	28
Informations.....	29

## Accessoires

- Télécommande
- 2 piles AA
- Support de la télécommande
- Vis pour le support de la télécommande × 2



## AVERTISSEMENT

Ce symbole indique que cet équipement utilise un réfrigérant inflammable. Il existe un risque d'inflammation en cas de fuite du réfrigérant en présence d'une source d'inflammation externe.



## ATTENTION

Ce symbole indique que le manuel d'instruction doit être lu attentivement.



## ATTENTION

Ce symbole indique que certaines informations sont incluses dans le manuel d'utilisation et/ou manuel d'installation.

Les illustrations de ce mode d'emploi sont fournies à titre d'exemple uniquement et peuvent présenter des différences par rapport à l'appareil proprement dit. Celui-ci peut être modifié sans préavis à des fins d'amélioration.

# Consignes de sécurité

Pour éviter des blessures corporelles sur vous-même et sur les autres ou des dégâts matériels, respectez les instructions ci-dessous :  
 Tout dysfonctionnement dû au non-respect des instructions peut occasionner des nuisances ou des dégâts dont la gravité est classée comme décrit ci-après :





	L'appareil est rempli de R32 (réfrigérant inflammable doux). Il existe un risque d'incendie en cas de fuite du réfrigérant et d'exposition à une source d'inflammation externe.
---	---

 <b>AVERTISSEMENT</b>	Ce symbole signale la présence d'un danger pouvant provoquer des blessures graves ou mortelles.
--	---

 <b>ATTENTION</b>	Ce symbole signale la présence d'un danger pouvant provoquer des blessures corporelles ou des dégâts matériels.
---	---

Les instructions à respecter sont classées d'après les symboles suivants :

	Ce symbole désigne une action <b>INTERDITE</b> .
---	--

   	Ces symboles désignent des actions <b>OBLIGATOIRES</b> .
--	--

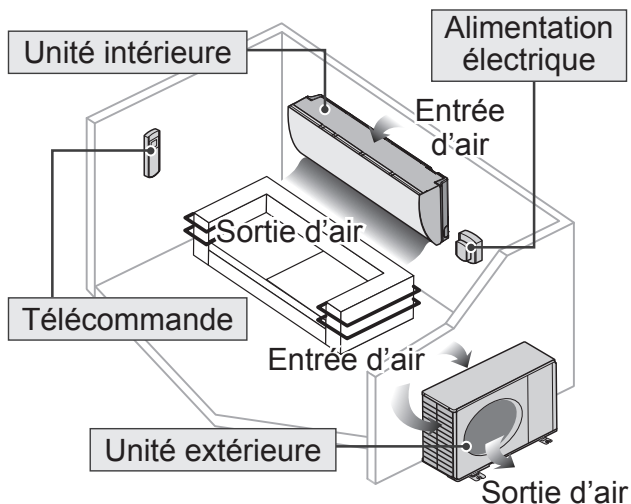

## AVERTISSEMENT

### Unité intérieure et unité extérieure

 Cet appareil peut être utilisé par des enfants âgés de 8 ans et plus et par des personnes ayant des capacités physiques, sensorielles ou mentales réduites, ou dénuées d'expérience et de connaissances si elles ont été formées et encadrées pour l'utilisation de cet appareil en toute sécurité et comprennent bien les dangers auxquels ils s'exposent. Les enfants ne doivent pas jouer avec l'appareil. Le nettoyage et l'entretien par l'utilisateur ne doivent pas être effectués par des enfants sans surveillance.

L'appareil doit être installé et utilisé dans une pièce dont la surface au sol dépasse 1,50 m<sup>2</sup> et maintenu à distance des sources d'inflammation (comme la chaleur/les étincelles/les flammes nues) ou des zones dangereuses (comme les appareils à gaz, les appareils de cuisson au gaz, les systèmes d'approvisionnement en gaz ou l'appareil de refroidissement électrique, etc.).

Sachez que le réfrigérant peut ne pas comporter d'odeur. Il est très recommandé de s'assurer que les détecteurs appropriés de gaz réfrigérants inflammables sont utilisés, fonctionnent bien et peuvent alerter en cas de fuite.

Veillez consulter un revendeur agréé ou un spécialiste pour le nettoyage des pièces internes et pour la réparation, l'installation, le retrait et la réinstallation de l'unité. Une installation et une manipulation incorrectes pourraient occasionner des fuites, un choc électrique ou un incendie.

Validez auprès du revendeur agréé ou du spécialiste l'usage de tout type de réfrigérant spécifié.

L'utilisation d'un type de réfrigérant autre que le type spécifié peut endommager le produit ou provoquer des explosions, des brûlures, etc.





N'utilisez pas des moyens d'accélération du processus de dégivrage ou de nettoyage autres que ceux recommandés par le fabricant. L'utilisation d'une méthode inadaptée ou d'un matériel incompatible peut endommager le produit, provoquer des explosions et des blessures graves.

N'utilisez pas l'appareil pour percer ni brûler pendant qu'il est sous pression. N'exposez pas l'appareil à la chaleur, aux flammes, aux étincelles ou à d'autres sources d'inflammation. Sinon il peut exploser et provoquer des blessures ou la mort.

N'installez pas l'appareil dans une atmosphère potentiellement explosive ou inflammable. Sinon, il y a un risque d'incendie.

N'insérez jamais vos doigts ou des objets dans l'unité intérieure ou extérieure du climatiseur, les parties tournantes peuvent causer des blessures.



Ne touchez pas l'unité extérieure au cours d'un orage, cela pourrait provoquer un choc électrique.

Ne vous exposez pas directement à de l'air froid pendant une période prolongée afin d'éviter un refroidissement excessif.

Ne vous asseyez pas et ne piétinez pas sur l'unité, vous risquez de tomber accidentellement.



### Télécommande



Maintenez la télécommande hors de portée des bébés et des enfants pour éviter qu'ils n'avalent accidentellement les piles.

### Alimentation électrique



N'utilisez pas de cordon modifié, de raccords, de rallonge ou de cordon non spécifié afin d'éviter une surchauffe et un incendie.



Pour éviter une surchauffe, un incendie ou un choc électrique :

- Ne partagez pas la prise d'alimentation avec un autre appareil.
- N'utilisez pas l'unité avec des mains mouillées.
- Ne pas plier excessivement la fiche électrique.
- Ne pas opérer ou arrêter l'unité en insérant ou en tirant sur la fiche électrique.



Si le cordon d'alimentation est endommagé, il doit être remplacé par le fabricant, par un de ses techniciens ou par une personne qui possède des qualifications équivalentes afin d'éviter tout risque.

Il est fortement conseillé d'installer un disjoncteur détecteur de fuite à la terre (DDFT) ou un dispositif à courant résiduel (DCR) afin d'éviter un choc électrique ou un incendie.

Pour éviter une surchauffe, un incendie ou un choc électrique :

- Insérez la fiche d'alimentation correctement.
- Il faut régulièrement essuyer la poussière sur la fiche d'alimentation à l'aide d'un chiffon sec.

Cesser d'utiliser le produit lorsqu'une anomalie ou défaillance quelconque se produit et débrancher la fiche d'alimentation ou mettre hors tension l'interrupteur et le disjoncteur. (Risque de fumée / feu / choc électrique) Exemples d'anomalie ou défaillance

- L'ELCB se déclenche fréquemment.
  - Odeur de brûlé est observée.
  - Un bruit ou des vibrations anormales de l'unité sont observés.
  - Fuite d'eau de l'unité intérieure.
  - Le cordon d'alimentation ou la prise deviennent anormalement chaud.
  - La vitesse du ventilateur ne peut pas être contrôlée.
  - L'unité s'arrête de fonctionner immédiatement même si elle est activée pour opérer.
  - Le ventilateur ne s'arrête pas même si l'opération est arrêtée.
- Contactez immédiatement votre revendeur local pour l'entretien / réparation.

# Consignes de sécurité



Cet équipement doit être raccordé à la terre afin d'éviter un choc électrique ou un incendie.



Prévenez les chocs électriques en coupant l'alimentation et en débranchant l'unité :



- Avant le nettoyage ou l'entretien.
- En cas de non utilisation prolongée, ou
- En période d'activité orageuse anormalement forte.

## Précautions pour l'utilisation du réfrigérant R32

Prêtez attention aux points suivants lorsque vous utilisez les appareils et traitez avec différents réfrigérants.



La pression de fonctionnement étant supérieure à celle des modèles à réfrigérant R22, certaines des tuyauteries et certains outils d'installation et d'entretien sont spécifiques.

En particulier, lorsque vous remplacez un modèle à réfrigérant R22 par un nouveau modèle à réfrigérant R32, remplacez toujours la tuyauterie classique et les écrous d'évasement avec la tuyauterie et les écrous d'évasement R32 et R410A côté extérieur de l'unité.

Pour le R32 et le R410A, le même écrou d'évasement peut être utilisé sur le côté et le tuyau de l'unité extérieure.

Les modèles qui utilisent le réfrigérant R32 et R410A ont différents diamètres de filetage des ports de charge, pour éviter les charges erronées avec du réfrigérant R22 et pour la sécurité. Vérifiez donc en amont. [Le diamètre de filetage du port de charge pour R32 et R410A est de 12,7 mm (1/2 pouces).]

Soyez plus prudent qu'avec le R22 afin que les matières étrangères (huile, eau, etc.) n'entrent pas dans le tuyau.

Lorsque vous stockerez la tuyauterie, scellez bien l'ouverture en pinçant, tapant, etc. (La manipulation du R32 est similaire à celle du R410A.)

Cet appareil doit être stocké dans un endroit bien ventilé.



Cet appareil doit être stocké dans une pièce sans flammes nues et sources d'inflammation continuellement actives.

Cet appareil doit être stocké de sorte à empêcher tout dommage mécanique.





## ATTENTION

### Unité intérieure et unité extérieure



Afin d'éviter des dommages ou de la corrosion sur l'unité, ne nettoyez pas l'unité intérieure avec de l'eau, du benzène, du solvant ou de la poudre à récurer.

N'utilisez pas l'unité pour conserver des appareils de précision, des aliments, des plantes, des oeuvres d'art ou autres objets. Cela pourrait entraîner une détérioration de la qualité, etc.

N'utiliser pas d'appareil à combustibles dans la direction du flux d'air afin d'éviter toute propagation du feu.

N'exposez pas des plantes ou des animaux de compagnie directement au flux d'air pour éviter des blessures, etc.

Ne touchez pas l'ailette pointue d'aluminium, les parties pointues peuvent causer des dommages.



Ne mettez pas l'unité intérieure sous tension lorsque vous cirez le sol. Après le cirage, aérez suffisamment la pièce avant de faire fonctionner l'unité.

Afin d'éviter d'endommager l'unité, ne l'installez pas dans des zones grasses et enfumées.

Afin d'éviter des blessures, ne démontez pas l'unité pour la nettoyer.

Afin d'éviter des blessures, ne marchez pas sur un banc instable lors du nettoyage de l'unité.

Ne placez pas de vas ou de récipient d'eau sur l'unité. De l'eau peut pénétrer à l'intérieur de l'unité et dégrader l'isolation. Cela pourrait entraîner un choc électrique.

N'ouvrez pas de fenêtre ou de porte pendant longtemps lorsque l'appareil est en marche, car cela peut compromettre la consommation électrique et provoquer des variations de température inconfortables.



Prévenez les fuites d'eau en vous assurant que le tuyau de vidange est :

- Correctement raccordé,
- Dégagé de toute gouttière et récipient, ou
- Non immergé dans l'eau

Après une longue période d'utilisation ou après une utilisation avec un appareil à combustibles, aérez régulièrement la pièce.

Après une longue période d'utilisation, assurez-vous que le support d'installation n'est pas détérioré afin d'éviter une chute de l'unité.

### Télécommande



N'utilisez pas de piles rechargeables (Ni-Cd). Cela pourrait endommager la télécommande.



Pour éviter tout dysfonctionnement ou dommages à la télécommande :

- Retirez les piles si vous envisagez de ne pas utiliser l'appareil pendant une période prolongée.
- De nouvelles piles du même type doivent être insérées en respectant la polarité indiquée.

### Alimentation électrique



Ne débranchez pas la fiche en tirant sur le cordon d'éviter un choc électrique.

# Consignes d'utilisation

POWER (Vert)
  TIMER (Orange)
  +8/10°C (Vert)
  nanoe / ODOR CLEANUP (Bleu)

nanoe

ECONAVI

(Vert)

## Pour sélectionner un mode de fonctionnement

AUTO

Selon vos préférences

- Lors de la sélection du mode de fonctionnement, le voyant d'alimentation POWER clignote.
- L'unité choisit le mode d'opération toutes les 30 minutes selon le réglage de la température extérieure et ambiante.

COOL

Pour un air frais

- Utilisez des rideaux pour faire barrage à la lumière du soleil et à la chaleur extérieure pour réduire la consommation électrique en mode REFROIDISSEMENT.

DRY

Pour déshumidifier l'atmosphère

- L'unité fonctionne en vitesse lente du ventilateur pour fournir un refroidissement en douceur.

HEAT

Pour un air chaud

- L'unité met un certain temps à démarrer, le voyant d'alimentation POWER clignote pendant cette période.
- L'unité élimine la glace/le gel formé sur l'échangeur thermique extérieur en suivant 2 types d'opération.
  - 1) Opération de dégivrage avec chauffage (Opération CHARGE CALORIFIQUE).  
L'unité est dotée d'un dispositif d'absorption de la chaleur qui accumule la chaleur générée par l'unité extérieure et le chauffage électrique pendant l'exécution de l'opération de chauffage afin d'éliminer la glace/le gel formé sur l'unité extérieure pendant 6 minutes au maximum.  
Pendant cette opération, la température d'évacuation et la vitesse du ventilateur peuvent être réduites quand la température extérieure est basse, quand la pièce n'est pas suffisamment chauffée ou quand la température réglée est élevée.
  - 2) Opération de dégivrage sans chauffage (Inversion/activation de la vanne 4 voies).  
L'unité arrête l'opération de chauffage pour éliminer la grande quantité de glace/gel formée sur l'unité extérieure pendant 12 minutes au maximum.  
Pendant cette opération, le témoin d'alimentation s'éclaire et le volet de direction du flux d'air vertical est laissé ouvert.  
L'opération de chauffage reprend à la fin de cette opération.

OFF

Arrêtez l'appareil

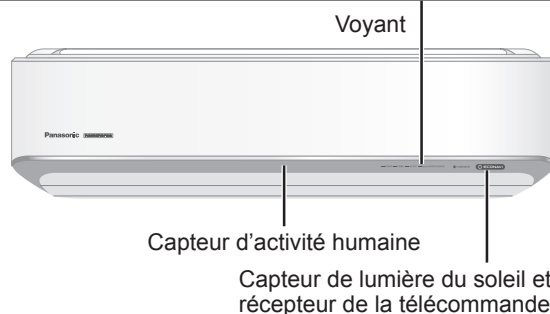

Affichage de la télécommande (le rétro-éclairage s'allumera à chaque fois que vous appuierez sur un bouton)



FERMER

## Touche Auto OFF/ON (MARCHE/ARRÊT Automatique)

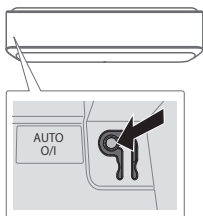

Utilisée lorsque la télécommande est perdue ou en panne. Soulevez le panneau avant :

- Pour une utilisation en mode AUTO, appuyez une fois sur la touche.
- Appuyez à nouveau sur la touche pour mettre l'appareil hors tension.

INFO

### Pour vérifier le niveau CHARGE CALORIFIQUE et le code d'erreur

Pour vérifier le niveau CHARGE CALORIFIQUE.

- Appuyez en mode CHAUD pour récupérer le niveau de chaleur CHARGE CALORIFIQUE stocké dans le dispositif d'absorption de la chaleur.
- Niveau CHARGE CALORIFIQUE : 0 ~ 4 (max.).
- « \_ \_ » s'affichera excepté en mode chauffage.

Pour vérifier le code d'erreur.

- Appuyez pour récupérer le code d'erreur quand l'unité s'arrête et que le voyant de la minuterie clignote. Si la transmission du signal échoue, « PRESS AGAIN » s'affiche.

+8/10°C  
HEAT

### Pour utiliser le chauffage de maintenance

➤ ➤ +8/10°C

- Maintenez la température intérieure à 8/10°C. Le ventilateur bascule automatiquement vers une vitesse de ventilation élevé.
- Cette opération remplace le mode de fonctionnement et peut être annulée en appuyant sur le mode AUTO, CHAUFFAGE, REFROIDISSEMENT ou DÉSHUMIDIFICATION.
- L'opération de dégivrage sur l'unité extérieure entraînera le dégagement d'air froid soudain de l'unité intérieure. Éliminez l'air froid avec le mode de chauffage.



### Commande de redémarrage automatique

- Si l'alimentation électrique est rétablie après une panne de courant, l'appareil redémarrera automatiquement après une certaine période de temps avec le mode de fonctionnement et l'orientation du flux d'air précédents.
- Cette commande n'est pas applicable lorsque la minuterie (TIMER) est réglée.

### Pour régler l'heure (minuterie quotidien)

Deux réglages des minuteurs de MARCHÉ et ARRÊT sont disponibles pour allumer et éteindre l'unité à différentes heures pré-réglées.

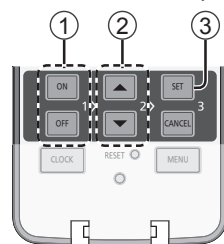

OUVRIIR

#### ① Sélectionnez le mode marche (ON) ou arrêt de la minuterie (OFF)

- À chaque pression :



Exemple :  
ARRÊT à 8:00



#### ② Réglez l'heure



#### ③ Confirmez

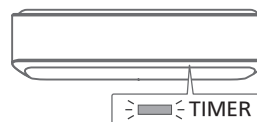

- Exemple d'application dans un salon :  
Matin : MINUTERIE EN MARCHÉ à 07:00 (Réveil)  
MINUTERIE EN ARRÊT à 08:00 (Départ au travail)  
Soirée : MINUTERIE EN MARCHÉ à 17:00 (Retour à la maison)  
MINUTERIE EN ARRÊT à 22:00 (Coucher)
- Pour annuler le minuteur de MARCHÉ ou ARRÊT, appuyez sur **ON** ou **OFF** pour sélectionner **↑** ou **↓**, puis appuyez sur **CANCEL**.
- Si le minuteur est annulé manuellement ou à cause d'une panne d'électricité, vous pouvez restaurer le minuteur en appuyant sur **ON** ou **OFF** pour sélectionner **↑** ou **↓**, puis appuyer sur **SET**.
- Le réglage de la minuterie le plus proche s'affichera et sera activé en séquence.
- Lorsque le mode minuterie est activé, il se peut que l'appareil démarre avant l'heure réelle définie de façon à atteindre la température que vous avez choisie (environ 50 minutes avant).
- L'opération de minuterie se base sur le réglage de l'horloge de la télécommande et se répète quotidiennement une fois définie. Pour régler l'horloge, veuillez consulter le Guide rapide.

Français

Consignes d'utilisation

### Remarque

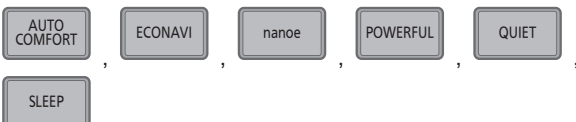

- Peut être activé dans tous les modes et annulé en appuyant à nouveau sur la touche respective.



- Ne peut pas être sélectionné en même temps.



- Peut être combiné avec le mode AUTO ou CHAUD uniquement.

# Consignes d'utilisation

POWER (Vert)  
 TIMER (Orange)  
 +8/10°C (Vert)  
 nanoe / ODOR CLEANUP (Bleu)

nanoe

ECONAVI

(Vert)



## Pour créer le confort en surveillant la présence et l'activité humaine

- Il sera annulé une fois que le AIR SWING ou FAN SPEED est sélectionné.



## Pour optimiser les économies d'énergie



## Pour ajuster l'orientation du flux d'air

(Affichage de la télécommande)

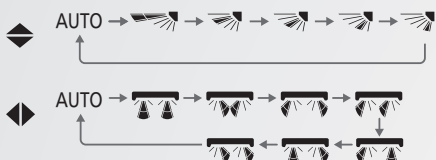

- Maintient la circulation de l'air ambiant.
- En mode FROID/DÉSHUMIDIFICATION, si AUTO est défini, les volets oscillent automatiquement vers la gauche et la droite et vers le haut et le bas.
- En mode CHAUD, si AUTO est réglé, le volet horizontal est défini sur une position prédéterminée. Le volet vertical bascule vers la gauche/droite après l'augmentation de la température.
- Ne réglez pas le volet manuellement.



## Pour sélectionner la vitesse du ventilateur

(Affichage de la télécommande)



- Pour AUTO, la vitesse du ventilateur intérieur est automatiquement ajustée en fonction du mode de fonctionnement.
- En mode CHAUD, si la vitesse manuelle du ventilateur est inconfortable, régler la vitesse du ventilateur sur AUTO ou sur la vitesse de ventilateur la plus faible.



## Pour profiter de la fraîcheur et d'un environnement plus propre

nanoe / ODOR CLEANUP

- Cette opération hydrate votre peau et vos cheveux, réduit l'odeur et l'inactivation des particules allergiques comme le pollen dans la pièce.



## Pour atteindre rapidement la température souhaitée

- Le réglage de la température et la vitesse du ventilateur s'ajustent automatiquement pour garantir des performances supérieures, et s'ajusteront pour un fonctionnement adéquat une fois la température appropriée atteinte.
- Appuyez à nouveau sur la touche ou éteignez l'unité pour interrompre cette opération.

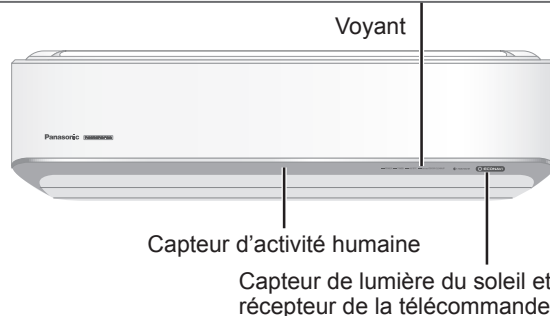

Affichage de la télécommande (le rétro-éclairage s'allumera à chaque fois que vous appuyerez sur un bouton)



OUVRIR

Appuyer pour réinitialiser le réglage du fonctionnement de l'unité, de même que le débranchement.

**QUIET** Pour un fonctionnement silencieux

- Cette opération réduit le bruit du flux d'air.

**ODOR CLEANUP** Pour dégager l'odeur de l'unité intérieure

- Cette opération permet de dégager l'odeur de l'unité intérieure.
- Appuyez sur ÉLIMINATION DE L'ODEUR pendant 3 secondes ou plus. L'opération s'active pendant 20 minutes et revient automatiquement à l'opération de pré-réglage.
- MINUTERIE EN ARRÊT : ÉLIMINATION DE L'ODEUR s'affiche en continu et l'opération s'arrête après la fin de l'élimination de l'odeur.
- Minuterie EN VEILLE : ÉLIMINATION DE L'ODEUR s'arrête immédiatement et ÉLIMINATION DE L'ODEUR ARRÊTÉE s'affiche.
- Laissez entrer l'air frais de l'extérieur en ouvrant la fenêtre ou la porte.

**PRE HEATING** Pour bénéficier de l'air chaud du début du chauffage.

- Cette opération permet de souffler l'air chaud une fois que le bouton CHAUD est appuyé.
- Au début de l'opération PRÉCHAUFFAGE, le climatiseur ne peut pas souffler l'air immédiatement parce qu'il n'est pas assez chaud pour le faire.
- Lorsqu'il est en mode PRÉCHAUFFAGE, le voyant d'alimentation ne s'allume pas.
- Avant le début de l'opération, veuillez vous assurer que l'heure actuelle est correcte.
- <Schéma de l'opération : exemple>

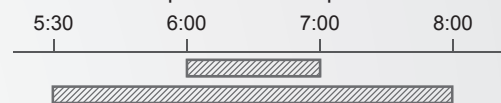

6:00 ~ 7:00 Le fuseau horaire appris par le chauffage « ON » le plus fréquent  
 5:30 ~ 8:00 Position PRÉCHAUFFAGE par fuseau horaire

- Afficher **PRE HEATING** sur la télécommande.
- Condition du mode PRÉCHAUFFAGE. La température ambiante doit être inférieure à 18°C et la température extérieure doit être inférieure à 10°C et le mode précédent est chauffage.
- Il est recommandé d'arrêter cette fonction lorsque le chauffage ne s'effectue pas pendant longtemps.

**SLEEP** Pour créer le confort pendant le sommeil

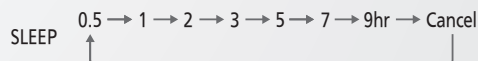

- Ce mode vous crée un environnement confortable pendant le sommeil par la diminution et/ou l'augmentation graduelle de la température définie dans l'intervalle de 1°C afin d'empêcher le refroidissement et/ou le chauffage inutile de la pièce.
- Peut être défini à l'aide de la minuterie simple ou double.
- Quand elle est utilisée conjointement avec la minuterie quotidienne, l'opération de veille est prioritaire.

**MENU** Pour modifier le réglage en fonction de l'environnement de vie

- 5 options sont disponibles dans le MENU.

À chaque fois que vous appuyez sur le bouton MENU, l'écran affiche les options ci-dessous.

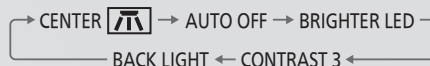

① Sélectionnez les options des préférences.

1. Emplacement d'installation de l'unité intérieure



2. Mode ARRÊT automatique

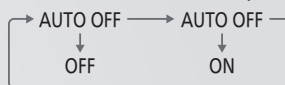

\* Arrête le mode combiné à l'aide de la fonction AUTO COMFORT après l'absence de détection du capteur humain pendant 3 heures ou plus.

3. Luminosité du témoin de l'unité intérieure



4. Contraste de l'écran LCD de la télécommande

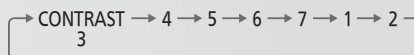

5. Luminosité du rétro-éclairage de la télécommande

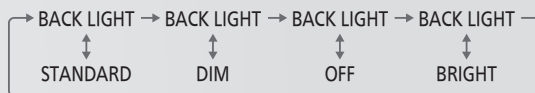

② Appuyez sur l'un des deux boutons pour sélectionner le réglage des préférences.



③ Appuyez sur SET pour confirmer le réglage.



Chaque option est confirmée par la répétition du processus de ① à ③ ci-dessus.



# Pour en savoir plus...

## Mode de fonctionnement

**CHAUFFAGE** : L'appareil met un certain temps à démarrer. Le voyant d'alimentation POWER clignote en cours de fonctionnement.  
 • L'unité peut arrêter l'approvisionnement en air chaud pour permettre le dégivrage. Le voyant de dégivrage s'allume en cours de fonctionnement.

**REFROIDISSEMENT** : Fournit un refroidissement efficace et confortable adapté à vos besoins.

**DÉSHUMIDIFICATION** : L'unité fonctionne en vitesse lente du ventilateur pour fournir un refroidissement en douceur.

**AUTO** : Lors de la sélection du mode de fonctionnement, le voyant d'alimentation POWER clignote.

• L'unité choisit le mode d'opération toutes les 30 minutes selon le réglage de la température et la température ambiante.

## ECONAVI et AUTO COMFORT

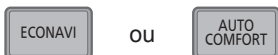

ou

L'unité commencera à s'initialiser (pendant environ 1 minute)



Le capteur d'activité humaine et le capteur de lumière du soleil commenceront à détecter.

### Remarque



Lorsque la fonction d'oscillation d'air (AIR SWING) manuelle est sélectionnée, les fonctions ECONAVI et AUTO COMFORT sont annulées.

## Fonctionnement du capteur d'activité humaine

**ECONAVI** : En détectant la présence et l'activité humaine, l'unité contrôle la température de la pièce pour économiser l'énergie.

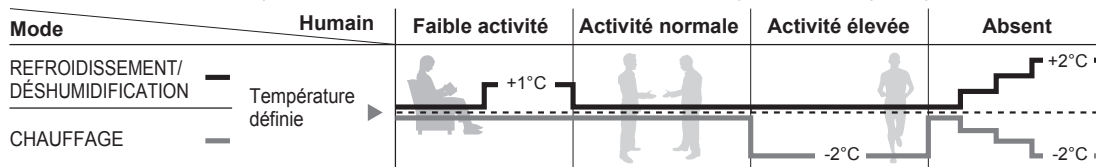

**AUTO COMFORT** : En détectant la présence et l'activité humaines, l'unité contrôle la température ambiante de manière à ce que les humains bénéficient d'un confort constant.

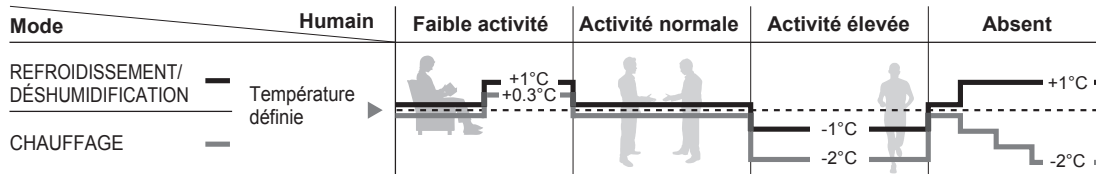

## ECONAVI

### Fonctionnement du capteur de lumière du soleil

**ECONAVI** : En détectant l'intensité de la lumière du soleil, l'unité ajuste la température pour économiser l'énergie.

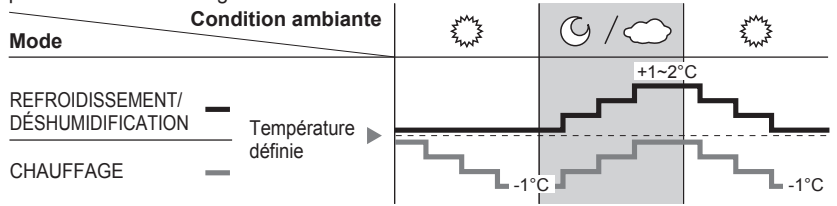

La fonction ECONAVI est activée, l'unité maintient la température définie jusqu'à ce que l'intensité de la lumière du soleil soit détectée. Le capteur de lumière du soleil détecte l'intensité de la lumière du soleil lors des changements du passage jour/nuit et l'unité ajuste la température.

• Dans une pièce sans fenêtre ou équipée d'épais rideaux, le capteur de lumière du soleil considérera que le temps est nuageux/nuit.

Le capteur d'activité humaine effectue un balayage pour repérer la zone de source de chaleur et de mouvement dans une pièce.

Zone De Détection  
(VUE DE DESSUS)

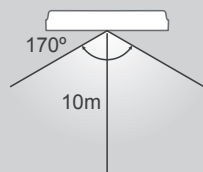

- En fonction du degré d'activité dans la zone, l'unité ajuste l'évent de direction du flux d'air horizontal soit fixe à une position prédéterminée, soit basculé vers la gauche/droite.
- La sensibilité du capteur d'activité humaine est influencée par l'emplacement de l'unité intérieure, la vitesse du mouvement, la plage de température, etc.
- Le capteur d'activité humaine peut :
  - détecter par erreur un sujet dont la source de chaleur et le mouvement sont similaires à ceux d'un être humain, tels qu'animaux domestiques, etc.
  - échouer à détecter une source de chaleur et un mouvement si une personne reste immobile pendant un certain temps.
- Ne posez pas d'objets volumineux à proximité du capteur et éloignez les unités de chauffage ou les humidificateurs de la zone de détection du capteur. Ils pourraient provoquer un dysfonctionnement du capteur.

# Instructions de nettoyage

Pour garantir une performance optimale de l'unité, un nettoyage doit être effectué à intervalles réguliers. La saleté peut causer un dysfonctionnement. Veuillez consulter un revendeur agréé.

- Coupez l'alimentation et débranchez l'appareil avant le nettoyage.
- Ne touchez pas l'ailette en aluminium, la partie tranchante peut provoquer des blessures.
- N'utilisez pas de benzène, de solvant ou de poudre à récurer.
- Utilisez uniquement du savon ( $\approx$  pH 7) ou un détergent ménager neutre.
- N'utilisez pas de l'eau dont la température est supérieure à 40°C.

## Unité intérieure

Frottez délicatement l'appareil avec un chiffon doux et sec.



### Capteur d'activité humaine

Ne faites pas subir de chocs, de pression violente ou de coups par objet tranchant. Cela pourrait occasionner des dommages et un dysfonctionnement.

## Unité extérieure

Enlevez les débris qui entourent l'unité. Enlevez toute obstruction du tuyau d'évacuation.



## Panneau avant

- Soulevez et tirez pour retirer le panneau avant.
- Utilisez un chiffon sec ou doux.

### Retirez le panneau avant

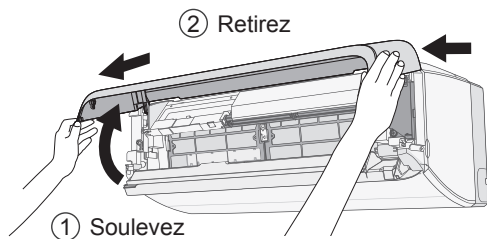

### Refermez bien

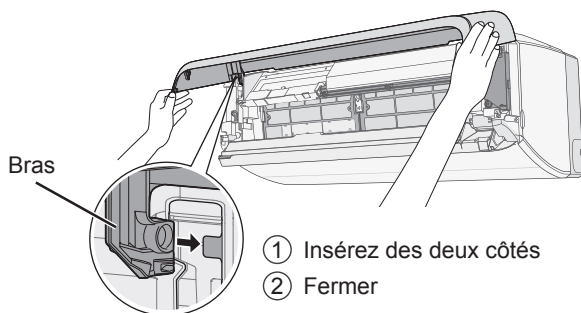

## Filtre purificateur d'air

- Ne lavez/rincez pas le filtre à l'eau.
  - Remplacez le filtre tous les 2 ans.
- N° de référence : CZ-SA33P

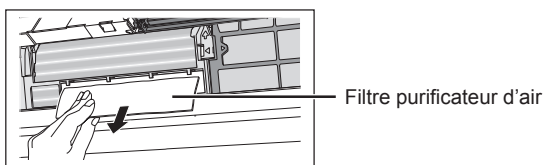

## Unité intérieure

<Comment ouvrir le panneau avant>  
Tirez la pièce d'ouverture/de fermeture, puis ouvrez-la avec les mains.

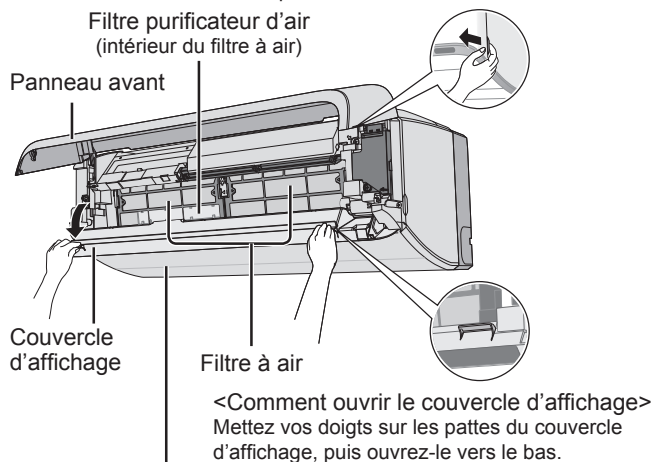

<Comment ouvrir les volets horizontaux>

Si vous appuyez sur le bouton ECONAVI pendant 5 secondes, et que l'écran affiche « OPEN LOUVER », les volets s'ouvriront. Pour les fermer, appuyez sur le bouton ARRÊT.

## Filtre à air

Toutes les 2 semaines

- Lavez/rincez les filtres avec précaution avec de l'eau afin d'éviter d'endommager leur surface.
- Séchez complètement les filtres à l'ombre, à distance du feu ou de la lumière directe du soleil.



### Retirez le filtre à air

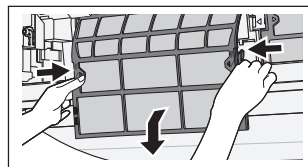

### Fixez le filtre à air

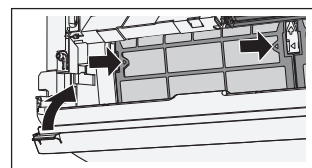
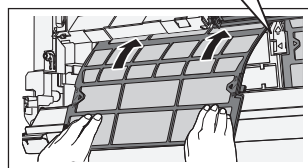
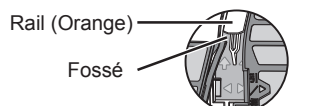

### Inspection annuelle après une période prolongée d'inutilisation

- Vérifiez que les piles de la télécommande sont en bon état.
- Assurez-vous de l'absence d'obstruction des orifices d'entrée et de sortie d'air.
- Utilisez le bouton de marche/arrêt automatique pour sélectionner le mode REFROIDISSEMENT/CHAUFFAGE. Après 15 minutes d'opération, il est normal d'avoir la différence suivante de température entre la prise d'air et la sortie de bouches d'aération :

REFROIDISSEMENT :  $\geq 8^{\circ}\text{C}$     CHAUFFAGE :  $\geq 14^{\circ}\text{C}$

### Préparation en cas d'inutilisation prolongée

- Activez le mode CHAUFFAGE pendant 2 à 3 heures pour éliminer en profondeur l'humidité restée dans les pièces internes afin d'éviter la formation de moisissures.
- Couper l'alimentation et débrancher.
- Retirez les piles de la télécommande.

# Dépannage

Les phénomènes suivants ne correspondent pas à un dysfonctionnement.

Phénomène	Cause
De la vapeur se dégage de l'unité intérieure.	• Il s'agit d'un effet de condensation dû au refroidissement.
Lors du fonctionnement, vous entendez un bruit d'eau qui coule.	• Fluide frigorigène à l'intérieur de l'appareil.
La pièce a une odeur étrange.	• Il est possible qu'il s'agisse d'une odeur d'humidité provenant du mur, du tapis, d'un meuble ou d'un vêtement.
En mode de réglage automatique de la vitesse du ventilateur, le ventilateur intérieur s'arrête de temps en temps.	• Ceci contribue à dissiper les odeurs ambiantes.
Le flux d'air continue même après l'arrêt de l'unité.	• Extraction de la chaleur restante dans l'unité intérieure (30 seconde maximum).
Le fonctionnement ralentit quelques minutes après avoir remis en marche l'appareil.	• Le ralentissement est une protection du compresseur de l'appareil.
L'unité extérieure dégage de la vapeur ou de l'eau.	• De l'eau se condense ou s'évapore dans les tuyaux.
Le voyant TIMER reste allumé.	• Une fois qu'une minuterie est réglée, son fonctionnement est quotidien.
Pendant l'opération de dégivrage, le volet est fermé.	• La CIRCULATION D'AIR est définie sur AUTO.
En mode de chauffage, le ventilateur intérieur s'arrête de temps en temps.	• Pour éviter un effet de refroidissement indésirable.
Le voyant POWER clignote avant que l'unité ne soit mise en route.	• C'est une étape de préparation préliminaire à la mise en route lorsque la minuterie de départ ON a été réglée.
Bruit de craquement pendant le fonctionnement.	• Les fluctuations de température provoquent l'expansion/ la contraction de l'appareil.
Bruit d'éclaboussure pendant le fonctionnement.	• Générer le nanoe sur l'unité.
Poussière accumulée sur le mur.	• Due à la circulation d'air ou à l'électricité statique générée par le climatiseur. Certains types de papier peint peuvent capter la poussière facilement (il est recommandé de nettoyer fréquemment la zone autour du climatiseur).
L'unité fonctionne toujours, y compris après sa mise hors tension.	• Après l'arrêt de l'opération de chauffage, il est possible que l'unité extérieure continue de fonctionner pour faire fondre le gel qui se trouve dessus. (Max. 15 minutes).
Un court bip sonore retentit en continu.	• Un symptôme anormal est apparu pendant le cycle de test. (Le voyant de la minuterie clignote.) Le bip s'arrête au bout de 3 minutes environ. Contactez votre revendeur.
Décoloration de certaines pièces en plastique.	• La décoloration est imputable aux types de matériaux utilisés dans les pièces en plastique et s'accélère en cas d'exposition à la chaleur, à la lumière du soleil, aux rayons UV ou à un facteur environnemental.

Vérifiez les éléments suivants avant de faire appel au service de maintenance.

Phénomène	Vérification
La fonction CHAUFFAGE/REFROIDISSEMENT ne fonctionne pas efficacement.	<ul style="list-style-type: none"> <li>• Réglez la température correctement.</li> <li>• Fermez toutes les portes et fenêtres.</li> <li>• Nettoyez ou remplacez les filtres.</li> <li>• Dégagez toute obstruction dans les ouvertures d'entrée et de sortie d'air.</li> </ul>
L'appareil fait du bruit lorsqu'il fonctionne.	<ul style="list-style-type: none"> <li>• Vérifiez que l'appareil est installé sans inclinaison.</li> <li>• Fermez correctement le panneau avant.</li> </ul>
La télécommande ne fonctionne pas. (L'affichage est atténué ou le signal émis est faible.)	<ul style="list-style-type: none"> <li>• Insérez les piles correctement.</li> <li>• Remplacez les piles faibles.</li> </ul>
Impossible de régler la MINUTERIE.	• Définissez la date actuelle sur la télécommande.
L'appareil ne fonctionne pas.	<ul style="list-style-type: none"> <li>• Vérifiez si le coupe-circuit est déclenché.</li> <li>• Vérifiez si des minuteries ont été réglées.</li> </ul>
L'appareil ne reçoit pas le signal de la télécommande.	<ul style="list-style-type: none"> <li>• Vérifiez que le récepteur n'est pas obstrué.</li> <li>• Certaines lampes fluorescentes peuvent interférer avec le signal de l'émetteur. Veuillez consulter un revendeur agréé.</li> </ul>

## PIECES NON SUSCEPTIBLES D'ETRE REPAREES PAR VOS SOINS

ARRÊTEZ ET DÉBRANCHEZ L'ALIMENTATION ÉLECTRIQUE, puis contactez le revendeur autorisé dans les conditions suivantes :

- Bruits anormaux pendant la mise en service.
- Pénétration d'eau ou de corps étrangers à l'intérieur de la télécommande.
- Fuite d'eau de l'unité intérieure.
- Désactivation fréquente du disjoncteur.
- Le cordon d'alimentation est inhabituellement chaud.
- Les interrupteurs ou les boutons ne fonctionnent pas correctement.

### L'appareil s'arrête et le voyant TIMER clignote.

Appuyez sur la touche INFO pour récupérer le code d'erreur

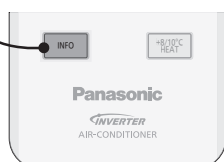

Exemple de code d'erreur récupéré avec succès.

**ERROR F99**

sera indiqué à l'écran

En cas d'échec de la réception du signal en provenance de l'unité intérieure, le message « PRESS AGAIN » s'affichera pendant 4 secondes ; répétez l'étape précédente.

**PRESS AGAIN**

Éteindre l'appareil et donner le code d'erreur à un revendeur agréé.



## Avis aux utilisateurs concernant la collecte et l'élimination des piles et des appareils électriques et électroniques usagés



Apposé sur le produit lui-même, sur son emballage, ou figurant dans la documentation qui l'accompagne, ce pictogramme indique que les piles et appareils électriques et électroniques usagés doivent être séparés des ordures ménagères.

Afin de permettre le traitement, la valorisation et le recyclage adéquats des piles et des appareils usagés, veuillez les porter à l'un des points de collecte prévus, conformément à la législation nationale en vigueur ainsi qu'aux directives 2002/96/CE et 2006/66/CE.

En éliminant piles et appareils usagés conformément à la réglementation en vigueur, vous contribuez à prévenir le gaspillage de ressources précieuses ainsi qu'à protéger la santé humaine et l'environnement contre les effets potentiellement nocifs d'une manipulation inappropriée des déchets.

Pour de plus amples renseignements sur la collecte et le recyclage des piles et appareils usagés, veuillez vous renseigner auprès de votre mairie, du service municipal d'enlèvement des déchets ou du point de vente où vous avez acheté les articles concernés.

Le non-respect de la réglementation relative à l'élimination des déchets est passible d'une peine d'amende.



Pb

### Pour les utilisateurs professionnels au sein de l'Union européenne

Si vous souhaitez vous débarrasser de pièces d'équipement électrique ou électronique, veuillez vous renseigner directement auprès de votre détaillant ou de votre fournisseur.

**[Information relative à l'élimination des déchets dans les pays extérieurs à l'Union européenne]**  
Ce pictogramme n'est valide qu'à l'intérieur de l'Union européenne. Pour connaître la procédure applicable dans les pays hors Union Européenne, veuillez vous renseigner auprès des autorités locales compétentes ou de votre distributeur.

### Note relative au pictogramme à apposer sur les piles (voir les 2 exemples ci-contre) :

Le pictogramme représentant une poubelle sur roues barrée d'une croix est conforme à la réglementation. Si ce pictogramme est combiné avec un symbole chimique, il remplit également les exigences posées par la Directive relative au produit chimique concerné.

## Ce climatiseur contient une substance biocide.



L'air ionisé généré par un dispositif incorporé dans le climatiseur désactive les bactéries et virus présents dans l'air, et sur les surfaces, et empêche la formation de moisissure sur les surfaces.

Substances actives : radicaux hydroxyles générés par l'air ambiant

# Ofrece máximo confort, aire limpio y optimiza el ahorro energético

## **ECONAVI + AUTO COMFORT** *La elección correcta para el ahorro de energía*

Este aparato de aire acondicionado equipado con sensor de actividad humana le garantiza el suministro de aire acondicionado o calefacción y mantiene la habitación a una temperatura agradable de manera continuada y con un consumo energético mínimo. Además, el sensor de luz solar detecta la intensidad de la luz solar y ayuda a controlar las temperaturas de refrigeración o calefacción para ofrecer un confort óptimo.

Para más información, consulte "Obtener más información...".

## **nanoe** *Para un ambiente fresco y más limpio*

nanoe genera iones negativos a partir del aire de la habitación para ofrecer un aire saludable.

También produce un efecto humectante en la piel y el cabello, reduce el olor de la habitación y limita la propagación de los mohos y bacterias.

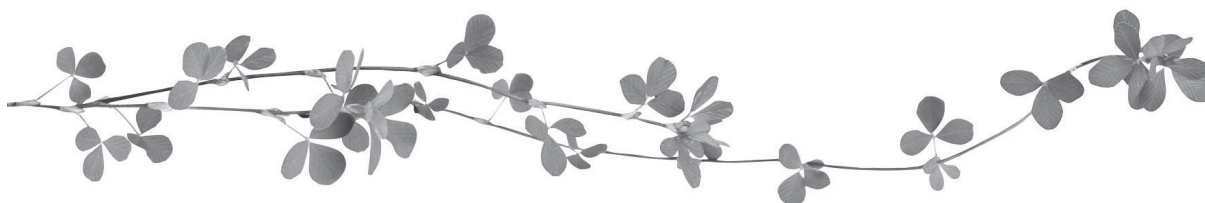

## **Condiciones de funcionamiento**

Utilice este aparato de aire acondicionado dentro del siguiente intervalo de temperaturas.

DBT : Temperatura en seco

WBT : Temperatura en húmedo

Temperatura (°C)		Interior		Exterior	
		DBT	WBT	DBT	WBT
FRÍO	Máx.	32	23	43	26
	Mín.	16	11	-10	-
CALOR	Máx.	30	-	24	18
	Mín.	16	-	-30	-
+8/10°C CALOR	Máx.	10	-	-	-
	Mín.	16	-	-30	-

# Guía rápida

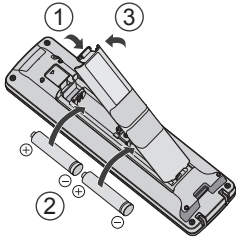

## Introducir las pilas

- ① Abra la tapa trasera del mando a distancia
- ② Inserte pilas AA (puede ser usado ~ 1 año)
- ③ Cierre la tapa

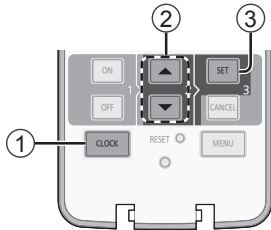

## Configuración del reloj

- ① Presione CLOCK
- ② Ajuste la hora
- ③ Confirmar

## Funcionamiento básico

- ① Seleccione el modo deseado
  - Pulse el botón AUTO, COOL, DRY o HEAT para iniciar el funcionamiento.



- ② Detener el funcionamiento
  - Pulse el botón OFF para detener el funcionamiento.
- ③ Seleccione la temperatura deseada
  - Gama de selección: 16°C ~ 30°C.
  - El funcionamiento de la unidad dentro de la temperatura recomendada podría ahorrar energía.
  - CALOR : 20°C ~ 24°C.
  - FRÍO : 26°C ~ 28°C.
  - SECO : 1°C ~ 2°C menos que la temperatura ambiente.

- Utilice el mando a distancia a un máximo de 7 metros desde el receptor del mando a distancia de la unidad interior.

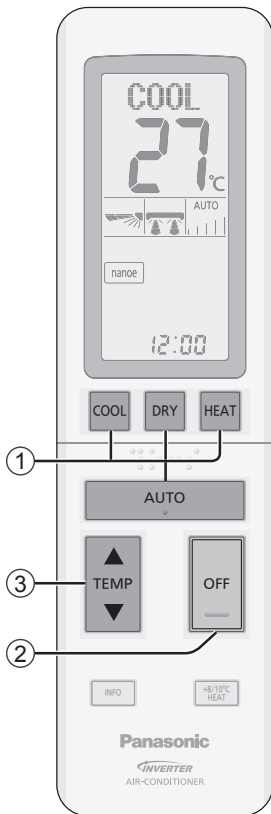
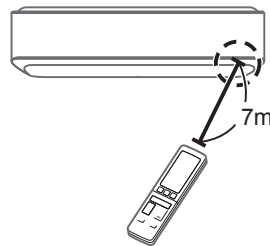

## Contenido

Precauciones de seguridad .....	32-35
Forma de uso .....	36-39
Obtener más información...	40
Instrucciones de lavado.....	41
Localización de averías .....	42
Información.....	43

## Accesorios

- Mando a distancia
- 2 pilas AA
- Soporte del control remoto
- 2 x tornillos para el soporte del mando a distancia



## ADVERTENCIA

Este símbolo indica que el equipo utiliza un refrigerante inflamable. Si se produce una fuga de refrigerante unida a una fuente externa de ignición, existe peligro de ignición.



## PRECAUCIÓN

Este símbolo indica que deben leerse detenidamente las Instrucciones de funcionamiento.



## PRECAUCIÓN

Este símbolo indica que las Instrucciones de funcionamiento y/o las Instrucciones de instalación contienen información adicional.

Las ilustraciones de este manual sirven únicamente para describir las explicaciones y pueden no coincidir exactamente con las del aparato suministrado. Están sujetas a cambios sin previo aviso con el fin de mejorar el producto.

# Precauciones de seguridad

Para evitar lesiones personales, lesiones a terceros, o daños materiales, cumpla lo siguiente:

El uso incorrecto por no seguir las instrucciones puede causar daños o averías; su gravedad se clasifica con las indicaciones siguientes:



Este aparato se carga con R32 (in refrigerante de baja inflamabilidad). Si se produce una fuga de refrigerante y este queda expuesto a una fuente externa de ignición, existe peligro de incendio.



## ADVERTENCIA

Esta indicación advierte del posible peligro de muerte o de daños graves.



## PRECAUCIÓN

Esta indicación advierte de los posibles daños o desperfectos materiales.

Las instrucciones que deben seguirse están clasificadas mediante los siguientes símbolos:



Este símbolo denota una acción que está PROHIBIDA.



Estos símbolos indican aquellas acciones que son OBLIGATORIAS.

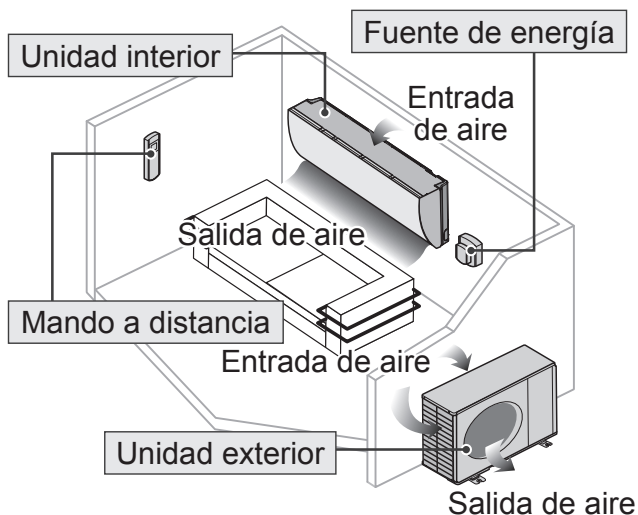

## ADVERTENCIA

### Unidad interior y unidad exterior



Este aparato puede ser utilizado por niños a partir de 8 años y personas con discapacidad física, sensorial o mental o falta de experiencia y conocimientos si están bajo supervisión o han recibido instrucciones relativas al uso del aparato de un modo seguro y comprenden los riesgos implícitos. Los niños no deben jugar con el aparato. La limpieza y el mantenimiento no debe ser realizado por niños sin supervisión.

Este aparato debe instalarse y utilizarse en una habitación con un área superior a 1,50 m<sup>2</sup> y mantenerse lejos de fuentes de ignición (tales como calor, chispas o llamas al descubierto) o zonas peligrosas (tales como aparatos de gas, cocinas de gas, sistemas de suministro de gas reticulados, aparatos de refrigeración eléctricos, etc.).

Tenga en cuenta que es posible que el refrigerante no contenga ninguna sustancia para dotarlo de olor. Es altamente recomendable contar en todo momento con detectores de gas refrigerante inflamable en perfecto estado de funcionamiento y capaces de advertir de la presencia de una fuga.

Por favor, consulte a un distribuidor autorizado o especialista para limpiar las partes internas, reparar, instalar, eliminar y reinstalar la unidad. Una incorrecta manipulación e instalación puede causar fugas, descargas eléctricas o incendios.

Confirme con el servicio técnico autorizado o el especialista el uso del tipo de refrigerante especificado. Utilizar un tipo de refrigerante diferente al tipo especificado puede provocar daños en el producto, explosiones y lesiones, etc.



No utilice ningún medio para acelerar el proceso de descongelación ni para la limpieza, a excepción de los recomendados por el fabricante. Cualquier método inadecuado o el uso de materiales incompatibles pueden causar daños al producto, el estallido del sistema y lesiones graves.

No perfore ni esponga el aparato al fuego mientras está presurizado. No esponga el aparato al calor, llamas, chispas ni otras fuentes de ignición. De lo contrario, podría explotar y provocar lesiones o incluso la muerte.

No instale la unidad en ambientes potencialmente explosivos o inflamables. En caso contrario, podría provocar accidentes de incendios.

No introduzca los dedos u otros objetos en la unidad exterior o interior del aire acondicionado, ya que las partes rotatorias podrían provocar lesiones.



No toque la unidad exterior durante un relámpago, ya que podría causar una descarga eléctrica.

Para evitar el excesivo enfriamiento no se esponga directamente al aire frío durante un prolongado período.

No se siente o apoye sobre la unidad, se podría caer accidentalmente.



### Mando a distancia



No permita que bebés y niños pequeños jueguen con el mando a distancia para evitar que ingieran accidentalmente las pilas.

### Suministro eléctrico



No comparta la misma salida eléctrica con otros equipos para evitar el calentamiento e incendios.



Para evitar el sobrecalentamiento, incendio o descarga eléctrica:

- No comparta la misma toma de corriente con otros equipos.
- No lo manipule con las manos mojadas.
- No doble excesivamente el cable de alimentación.
- No encienda ni apague la unidad conectando o desconectando el enchufe de alimentación.



Para evitar riesgos, si el cable de alimentación está dañado y es necesario cambiarlo, deberá hacerlo el fabricante, un representante del servicio técnico o una persona cualificada.

Se recomienda altamente instalarlo con un disyuntor de fuga a tierra (ELCB) o un dispositivo residual actual (RCD) para evitar descargas eléctricas o incendios.

Para evitar el sobrecalentamiento, incendio o descarga eléctrica:

- Inserte el enchufe correctamente.
- El polvo en el enchufe de alimentación debe ser limpiado periódicamente con un paño seco.

Deje de utilizar el producto cuando haya cualquier anomalía/fallo y desconecte el cable de corriente o desactive el interruptor de alimentación.

(Riesgo de humo/fuego/descarga eléctrica) Ejemplos de anomalía

- El ELCB se desconecta frecuentemente.
- Se percibe olor a humo.
- Se observa ruido anormal o vibración en la unidad.
- Filtraciones de agua desde la unidad interior.
- El cable de alimentación o el enchufe está excesivamente caliente.
- No se puede controlar la velocidad del ventilador.
- La unidad se para inmediatamente incluso estando en funcionamiento.
- El ventilador no se para incluso habiendo cesado la operación.

Contacte inmediatamente con su proveedor local para su mantenimiento/repación.

# Precauciones de seguridad



Este equipo deberá conectarse a tierra para evitar descargas eléctricas o incendios.



Evite las descargas eléctricas apagando el interruptor de alimentación y desenchufando la unidad:



- Antes de limpiarlo o repararlo,
- Cuando no vaya a utilizarla durante un largo periodo, o
- Durante tormentas eléctricas especialmente violentas.

## Precauciones para el uso del refrigerante R32

Preste especial atención a los siguientes puntos al manejar los aparatos y los distintos refrigerantes.



Dado que la presión de funcionamiento es superior a la de los modelos con refrigerante R22, algunas tuberías y herramientas de instalación y servicio son especiales.

Especialmente al sustituir un modelo con refrigerante R22 por un nuevo modelo con refrigerante R32, sustituya siempre las tuberías y tuercas cónicas convencionales por las tuberías y tuercas cónicas de R32 y R410A en el lado exterior de la unidad.

En el caso de R32 y R410A, se puede utilizar la misma tuerca cónica en el lado de la unidad exterior y el tubo.

Los modelos que utilizan refrigerante R32 y R410A presentan un diámetro de rosca diferente del puerto de carga para evitar una carga errónea con refrigerante R22 y también por motivos de seguridad.

Por tanto, compruébelo de antemano. [El diámetro de rosca del puerto de carga de R32 y R410A es de 12,7 mm (1/2 pulg.).]

Tenga más cuidado que con el R22 para que no penetre material extraño (aceite, agua, etc.) en las tuberías. Asimismo, al almacenar los tubos, selle de forma segura la abertura mediante pinzamiento, cinta adhesiva, etc. (La manipulación del R32 es similar a la del R410A.)

Este aparato debe almacenarse en una zona debidamente ventilada.



Este aparato debe almacenarse en una habitación en la que no existan llamas al descubierto ni fuentes de ignición de forma continuada.

Este aparato debe almacenarse de forma que se evite cualquier daño mecánico.





## PRECAUCIÓN

### Unidad interior y unidad exterior



No lave la unidad interior con agua, benceno, disolvente o limpiador en polvo para evitar daños o corrosión en la unidad.

No utilice la unidad a fines de conservación de: equipos de precisión, alimentos, animales, plantas, obras de arte u otros objetos. Podría causar un deterioro en su calidad, etc.

No utilice ningún equipo combustible delante de la salida de aire para evitar que se propague un incendio.

Para prevenir lesiones, etc no exponga directamente al flujo del aire plantas o animales de compañía.

No toque el borde de las aletas de aluminio del intercambiador, las piezas afiladas pueden causar lesiones.



No encienda la unidad cuando encere el suelo. Después de encerar, airee la habitación correctamente antes de usar la unidad.

Para evitar daños a la unidad no la instale en zonas grasas y con humo.

Para evitar lesiones no desmonte la unidad para su limpieza.

Para evitar lesiones durante la limpieza de la unidad sitúese sobre una superficie estable.

No coloque un jarrón o un recipiente que contenga líquido sobre la unidad. El agua podría entrar en el interior de la unidad y degradar el aislamiento causando una descarga eléctrica.

No abra la ventana ni la puerta por un periodo de tiempo prolongado durante el funcionamiento, ya que ello podría dar lugar a un consumo de energía ineficiente y a molestos cambios de temperatura.



Evite las fugas de agua asegurándose de que la tubería de drenaje esté:

- Correctamente conectada,
- Libre de colmos de agua y recipientes, o
- No sumergida en el agua

Airear la habitación regularmente después de su uso durante un prolongado período o tras el empleo de cualquier equipo combustible.

Después de un largo periodo de uso, asegúrese de que la ranura de instalación no se encuentre deteriorada, para evitar que la unidad se caiga.

### Mando a distancia



No utilice pilas recargables (Ni-Cd). Podría dañar el control remoto.



Para evitar mal funcionamiento o deterioro del control remoto:

- Extraiga las pilas si no va a utilizar la unidad durante un periodo prolongado de tiempo.
- Las baterías nuevas deben ser del mismo tipo y se insertan siguiendo las indicaciones de la polaridad señaladas.

### Suministro eléctrico



Para evitar descargas eléctricas durante la desconexión del enchufe no tire del cable para desenchufarlo.

# Forma de uso

POWER TIMER +8/10°C nanoe / ODOR CLEANUP  
 (Verde) (Naranja) (Verde) (Azul)

nanoe

ECONAVI

(Verde)

## Seleccionar modo de operación

AUTO

**Para su comodidad**

- Durante la selección del modo de funcionamiento el indicador de POWER parpadea.
- La unidad selecciona el modo de funcionamiento cada 30 minutos de acuerdo con el ajuste de temperatura, el modo de funcionamiento, la temperatura del exterior y la temperatura ambiente.

COOL

**Para disfrutar de aire frío**

- Use cortinas para proteger el espacio de la luz solar y del calor exterior y así reducir el consumo eléctrico durante el modo de FRÍO.

DRY

**Para deshumidificar el ambiente**

- La unidad funciona en la velocidad de ventilador bajo para proporcionar una agradable refrigeración.

HEAT

**Para disfrutar de aire caliente**

- La unidad tarda cierto tiempo en calentarse. El indicador POWER parpadea durante este proceso.
  - La unidad elimina el hielo/escarcha formados en el intercambiador de calor del exterior mediante los 2 tipos de funcionamiento indicados a continuación.
- 1) Deshielo con operación de calefacción (Operación CARGA DE CALOR).  
 La unidad dispone de un dispositivo de absorción de calor que acumula el calor generado por la unidad exterior y el calentador eléctrico mientras realiza durante 6 minutos como máximo la operación de calefacción para quitar el hielo/escarcha formados en la unidad exterior.  
 Durante esta operación, la temperatura de descarga y la velocidad del ventilador pueden reducirse cuando la temperatura exterior es baja, la sala no está suficientemente caliente, o la temperatura ajustada es alta.
  - 2) Deshielo sin operación de calefacción (Inversión/activación de la válvula de 4 vías).  
 La unidad detiene durante 12 minutos como máximo la operación de calefacción para eliminar grandes cantidades de hielo/escarcha formados en la unidad exterior.  
 Durante esta operación, el indicador de encendido se ilumina y la aleta de dirección de corriente de aire vertical queda abierta.  
 La operación de calefacción se reanuda cuando esta operación se ha completado.

OFF

**Detener el funcionamiento**

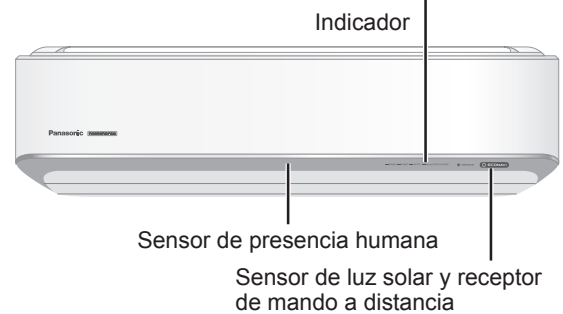

Pantalla del mando a distancia (la retroiluminación se enciende al pulsar cualquier botón)



CERRAR

## Botón de ENCENDIDO/APAGADO automático (Auto OFF/ON)

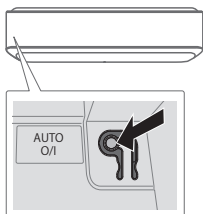

Utilizado cuando el mando a distancia está extraviado o funciona mal. Abra el panel frontal:

- Para activar la unidad en modo AUTOMÁTICO, pulse el botón una vez.
- Vuelva a pulsar el botón para apagarlo.



INFO

### Para comprobar el nivel de CARGA DE CALOR y el código de error

Para comprobar el nivel de CARGA DE CALOR:

- Presione durante el modo CALOR para recuperar el nivel de CARGA DE CALOR almacenado en el dispositivo de absorción de calor.
- Nivel de CARGA DE CALOR: 0 ~ 4 (máx.).
- Se mostrará «\_ \_» excepto durante la operación de calefacción.

Para comprobar el código de error:

- Presione para recuperar el código de error cuando la unidad se detiene y el indicador de tiempo parpadea. Si la transmisión de la señal falla, aparecerá el mensaje « PRESS AGAIN » (VUELVA A PRESIONAR).

+8/10°C  
HEAT

### Para usar la calefacción de mantenimiento

≥ — ≤ +8/10°C

- Mantenga la temperatura interior en 8/10°C. El ventilador cambia automáticamente a velocidad alta.
- Esta operación anula el modo de operación y puede cancelarse presionando el modo AUTOMÁTICO, CALOR, FRÍO o DESHUMIDIFICACIÓN.

- La operación de descongelación en la unidad exterior se traduce en un repentino flujo de aire frío procedente de la unidad interior. Elimine el aire frío con el modo de calefacción.



### Para ajustar el temporizador (temporizador diario)

Existen dos configuraciones de temporizadores de encendido (ON) y apagado (OFF), para encender y apagar la unidad a diferentes tiempos predefinidos.

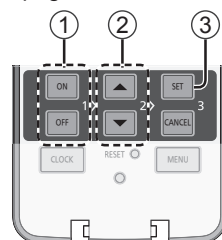

ABIERTO

#### ① Ajuste el temporizador de activación (ON) o de desactivación (OFF)

- Cada vez que se pulsa:



Ejemplo:  
Apagar a las 8:00



#### ② Ajuste la hora



#### ③ Confirmar



- Ejemplo de aplicación en una sala de estar:

Mañana: TEMPORIZADOR ON ↵ a las 07:00 (Despertarse)  
TEMPORIZADOR OFF ↵ a las 08:00 (Salir a trabajar)

Tarde: TEMPORIZADOR ON ↵ a las 17:00 (De vuelta a casa)  
TEMPORIZADOR OFF ↵ a las 22:00 (Acostarse)

- Para cancelar el temporizador de encender y apagar, pulse

**ON** o **OFF** para seleccionar respectivamente ↵ o ↵ y luego pulse **CANCEL**.

- Si el temporizador se cancela manualmente o a causa de un fallo de alimentación, puede restablecer de nuevo el

temporizador pulsando **ON** o **OFF** para seleccionar respectivamente ↵ o ↵ y luego pulse **SET**.

- El ajuste de temporizador más próximo aparecerá y se activará en modo secuencial.

- Cuando el temporizador es ajustado en ON, la unidad puede comenzar (hasta 50 minutos) antes de la hora real programada para alcanzar la temperatura deseada a tiempo.

- La función de temporizador está basada en la hora programada en el mando a distancia y se repite diariamente. Para configurar el reloj, consulte la Guía rápida.

### Control de reinicio automático

- Si vuelve la electricidad después de un fallo de alimentación, el funcionamiento se reiniciará automáticamente después de un periodo de tiempo con el modo de operación y la dirección de flujo anteriores.
- Este control no es aplicable cuando está ajustado el TEMPORIZADOR.

### Nota

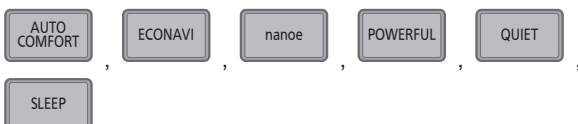

- Se puede activar en todos los modos y se puede cancelar pulsando de nuevo el botón respectivo.



- No se puede seleccionar al mismo tiempo.



- Solo puede combinarse con el modo AUTO o CALOR.

# Forma de uso

POWER
  TIMER
  +8/10°C
  nanoe / ODOR CLEANUP

(Verde) (Naranja) (Verde) (Azul)

nanoe

ECONAVI

(Verde)



## Para crear confort mediante el control de la presencia y actividad humanas

- Se cancela al seleccionar



## Para optimizar el ahorro de energía



## Para regular la dirección de la corriente de aire

(Pantalla del mando a distancia)

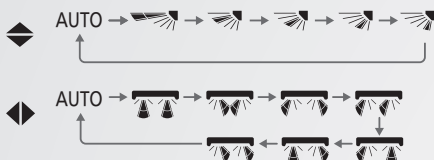

- Mantiene la circulación del aire de la habitación.
- En el modo FRÍO/SECO, si se ha fijado en AUTOMÁTICO, las aletas giran automáticamente de izquierda a derecha y de arriba a abajo.
- En el modo CALOR, si se ha seleccionado AUTO, la aleta horizontal se fija en la posición predeterminada. La aleta vertical gira a la izquierda/derecha después de subir la temperatura.
- No ajuste la aleta manualmente.



## Para seleccionar la velocidad del ventilador

(Pantalla del mando a distancia)



- Para AUTO (automático), la velocidad de ventilador de interior es ajustada automáticamente según el modo de operación.
- En la modalidad CALOR, si la velocidad de ventilador manual provocó incomodidad, cambie la velocidad del ventilador a AUTO o reduzca la velocidad del ventilador.



## Para disfrutar de un ambiente fresco y más limpio

nanoe / ODOR CLEANUP

- Esta operación humidifica su piel y cabello, reduce el olor y desactiva alérgenos tales como el polen de la habitación.



## Para alcanzar temperatura rápidamente

- El ajuste de temperatura y la velocidad del ventilador se ajustan automáticamente para mejorar el rendimiento y se ajustarán para una operación adecuada cuando se alcance la temperatura.
- Presione nuevamente el botón o apague la unidad para detener esta operación.

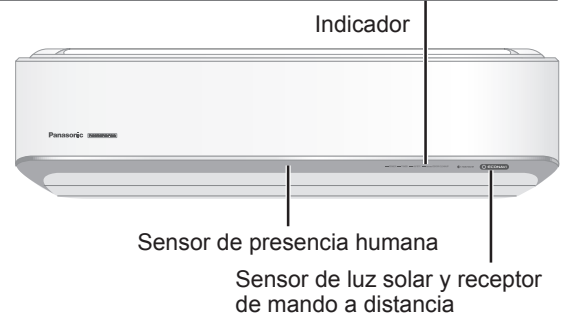

Pantalla del mando a distancia (la retroiluminación se enciende al pulsar cualquier botón)



ABIERTO

Presionar para restablecer la configuración de funcionamiento de la unidad, igual que al desenchar.

**QUIET** Para disfrutar del funcionamiento silencioso

- Esta operación reduce el ruido de corriente de aire.

**ODOR CLEANUP** Para eliminar el olor de la unidad interior

- Esta operación elimina el olor de la unidad interior.
- Pulse ODOR CLEANUP durante 3 segundos o más. Esta operación se activa durante 20 minutos y regresa automáticamente a la operación predefinida.
- Temporizador OFF: visualización continua de ODOR CLEANUP y funcionamiento detenido tras la finalización de eliminación de olor.
- Temporizador SLEEP: ODOR CLEANUP se detiene inmediatamente y se desactiva la pantalla «ODOR CLEANUP».
- Renueve el aire con aire fresco del exterior abriendo las ventanas o la puerta.

**PRE HEATING** Para disfrutar del aire caliente desde la calefacción inicial

- Esta operación hace que salga aire caliente nada más pulsar el botón HEAT.
- Al iniciar la operación de PRE HEATING, el aire acondicionado no puede soplar aire inmediatamente, ya que no está aún lo suficientemente caliente para ello.
- Cuando la operación de PRE HEATING está activada, el indicador de encendido no se enciende.
- Antes de iniciar la operación, asegúrese de que la hora actual sea la correcta.
- <Esquema de funcionamiento: ejemplo>



6:00 ~ 7:00 Zona horaria aprendida por la hora de encendido más frecuente de la calefacción  
 5:30 ~ 8:00 Zona horaria de PRE HEATING en espera

- Visualice **PRE HEATING** en el mando a distancia.
- Condición para la operación de PRE HEATING. La temperatura ambiente debe ser inferior a 18°C, la temperatura exterior debe ser inferior a 10°C y el modo anterior debe ser de calefacción.
- Se recomienda desactivar esta función cuando no se vaya a utilizar la calefacción durante un largo periodo.

**SLEEP** Para crear confort de sueño

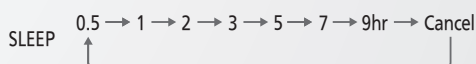

- Esta operación le proporciona un ambiente confortable durante el sueño al reducir y/o aumentar gradualmente la temperatura definida un máximo de 1°C para evitar que la habitación se enfríe o caliente de forma innecesaria.
- Puede configurarse junto con un temporizador individual o doble.
- Cuando se utiliza conjuntamente con el temporizador diario, tiene prioridad la operación de sueño.

**MENU** Para cambiar el ajuste según el ambiente

- En MENU hay 5 opciones disponibles.

Cada vez que pulse el botón MENU, la pantalla muestra las siguientes opciones.

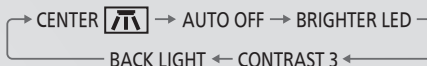

① Seleccione las opciones de preferencia.

1. Ubicación de instalación de la unidad interior



2. Operación de APAGADO automático

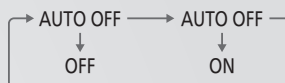

\* Detiene el funcionamiento en combinación con la función AUTO COMFORT si el sensor de presencia humana no detecta nada en 3 horas o más.

3. Brillo del indicador de la unidad interior



4. Contraste LCD del mando a distancia

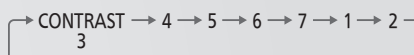

5. Brillo de retroiluminación del mando a distancia

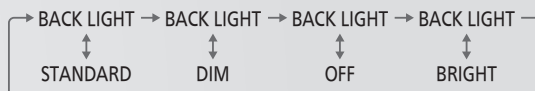

② Presione los botones para seleccionar un ajuste de preferencia.



③ Presione SET para confirmar el ajuste.



Confirme cada una de las opciones repitiendo el proceso de ① a ③ descrito arriba.

# Obtener más información...

## Modo de operación

**CALOR:** La unidad para calentarse requiere de un instante. Durante esta operación el indicador de POWER parpadea.

- La unidad puede detener el suministro de aire caliente para el deshielo. El indicador de deshielo permanece encendido durante esta operación.

**FRÍO:** Proporciona la comodidad de un refrigerado eficaz para adaptarse a sus necesidades.

**SECO:** La unidad funciona en la velocidad de ventilador bajo para proporcionar una agradable refrigeración.

**AUTOMÁTICO:** Durante la selección del modo de funcionamiento el indicador de POWER parpadea.

- La unidad selecciona el modo de funcionamiento cada 30 minutos de acuerdo con la configuración de temperatura y la temperatura ambiente.

## ECONAVI y AUTO COMFORT

ECONAVI

O

AUTO COMFORT

La unidad comenzará a inicializarse (durante 1 minuto aproximadamente)



El sensor de actividad humana y el sensor de luz solar comenzarán a detectar ambas cosas.

### Nota



Cuando se selecciona la modalidad manual AIR SWING, se cancelarán las modalidades de funcionamiento ECONAVI y AUTO COMFORT.

## Funcionamiento del sensor de actividad humana

**ECONAVI ;** Al detectar la presencia y actividad humanas, la unidad controla la temperatura de la habitación para ahorrar energía.

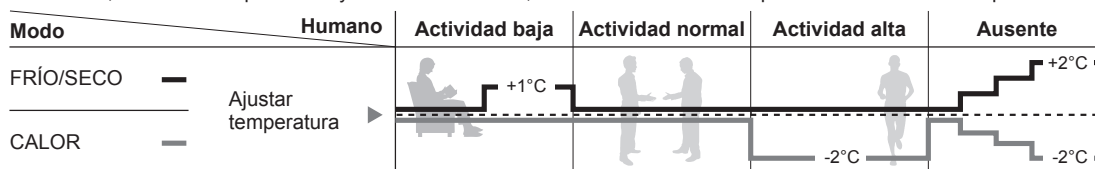

**AUTO COMFORT ;** Al detectar la presencia y la actividad humana, la unidad controla la temperatura de la habitación para que siempre resulte agradable.

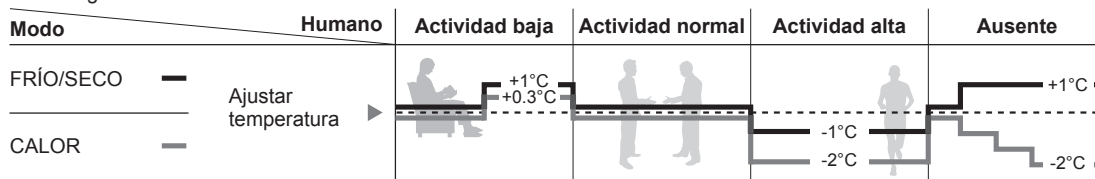

## ECONAVI

### Funcionamiento del sensor de luz solar

**ECONAVI ;** Al detectar la intensidad de la luz solar, la unidad ajusta la temperatura para poder ahorrar energía.

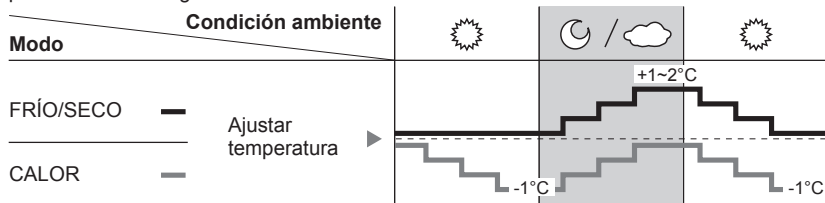

Cuando ECONAVI está activado, la unidad mantiene la temperatura ajustada hasta que se detecta una elevada intensidad de la luz solar. El sensor detecta la intensidad de la luz solar cuando el tiempo varía o hay cambios día/noche, y la unidad ajusta la temperatura.

- En una sala sin ventana o con una cortina gruesa, el sensor de luz solar lo juzgará como nuboso/noche.

El sensor de presencia humana también realizará la escaneación por área de fuente de calor y de movimiento en una habitación.

Zona del sensor (VISTA SUPERIOR)

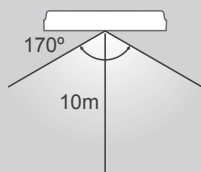

- En función de la actividad de la zona, la rejilla de flujo de aire horizontal se ajustará en una posición predeterminada u oscilará a izquierda/derecha periódicamente.
- El rendimiento del sensor de actividad humana está determinado por la ubicación de la unidad interior, la velocidad de movimiento, el rango de temperatura, etc.
- El sensor de actividad humana puede:
  - detecta erróneamente un objeto con fuente de calor y movimiento similar a los humanos, como mascotas, etc.
  - detecta erróneamente como una no fuente de calor y movimiento si una persona permanece inmóvil durante un determinado periodo de tiempo.
- No coloque objetos voluminosos cerca del sensor y mantenga distantes las unidades de calefacción o humidificadores de su zona de cobertura. Puede provocar un funcionamiento erróneo del sensor.

# Instrucciones de lavado

Para garantizar un desempeño óptimo de la unidad, la limpieza se debe realizar en intervalos regulares. Una unidad sucia puede causar un mal funcionamiento. Consulte con su distribuidor autorizado.

- Apague la unidad y desenchúfela antes de limpiarla.
- No toque la las partes angulosas de aluminio pueden causar heridas.
- No utilice benceno, disolvente o limpiador en polvo.
- Utilice sólo jabones (≈ pH 7) o detergentes domésticos neutros.
- No utilice agua con una temperatura superior a 40°C.

## Unidad interior

Limpie la unidad suavemente con un paño suave y seco.



### Sensor de presencia humana

No golpee ni presione violentamente el sensor ni introduzca un objeto punzante. Podría provocar daños y mal funcionamiento.

## Unidad exterior

Limpie los residuos de alrededor de la unidad. Elimine cualquier obstrucción de la tubería de drenaje.



## Panel frontal

- Levante y tire del panel frontal para retirarlo.
- Utilice un paño seco o suave.

### Retire el panel frontal

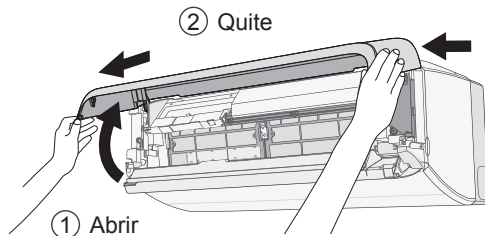

### Cerrar con firmeza

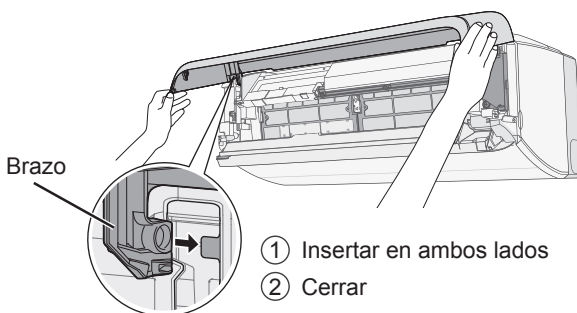

## Filtro de purificación de aire

- No lave/enjuague el filtro con agua.
- Sustituya el filtro cada 2 años.

Nº de referencia: CZ-SA33P

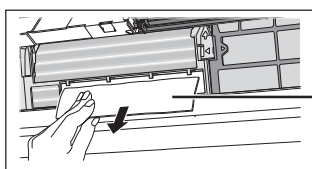

Filtro de purificación de aire

## Unidad interior

<Cómo abrir el panel frontal>  
Tire de la parte de apertura/cierre y abra con las manos.

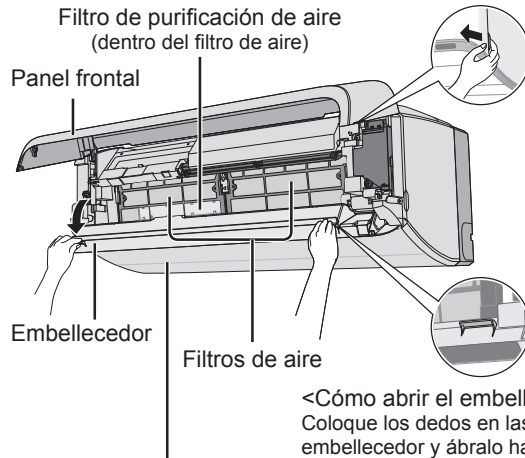

### <Cómo abrir las aletas horizontales>

Al pulsar el botón ECONAVI durante 5 segundos, la pantalla indicará « OPEN LOUVER » y las aletas se abren. Para cerrarlas, pulse el botón OFF.

## Filtros de aire

Cada 2 semanas

- Lave/enjuague los filtros con agua, con cuidado para evitar dañar la superficie del mismo.
- Secar minuciosamente los filtros a la sombra, lejos del fuego o la luz solar directa.



### Retirar el filtro de aire

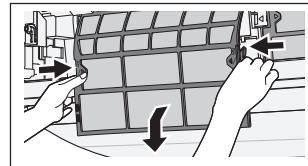

### Fijar el filtro de aire

Guía (Naranja)  
Canaleta

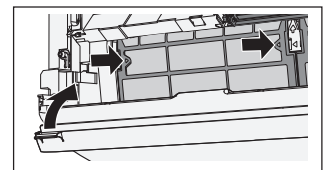
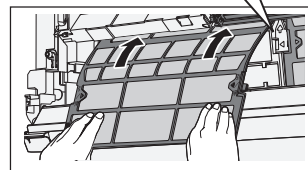

### Para inspección estacional después de un largo período en desuso

- Verifique las pilas del mando a distancia.
- Compruebe que las tomas de entrada y salida de las rejillas de ventilación no estén obstruidas.
- Utilice el botón Auto OFF/ON (apagado/encendido automático) para seleccionar la operación FRÍO/CALOR. Después de 15 minutos de funcionamiento, es normal tener la siguiente diferencia de temperatura entre la ventilación del aire que ingresa y el aire que sale:

FRÍO: ≥ 8°C    CALOR: ≥ 14°C

### Si no se va a utilizar la unidad durante un periodo prolongado de tiempo

- Active el modo de CALOR durante 2 ~3 horas para retirar la humedad restante en todas las partes internas y evitar así la acumulación de moho.
- Apague la unidad y desenchúfela.
- Extraiga las pilas del mando a distancia.



# Localización de averías

Las siguientes señales no indican un mal funcionamiento.

Señal	Causa
Sale neblina de la unidad interior.	• Efecto de condensación producido durante el proceso de enfriamiento.
Se escucha un sonido similar a agua fluyendo durante el funcionamiento.	• Flujo del refrigerante en el interior de la unidad.
Hay un olor extraño en la habitación.	• Puede ocurrir debido al olor a humedad producido por las paredes, las alfombras, los muebles o las telas de la habitación.
El ventilador interior se para de vez en cuando con la velocidad del ventilador automática.	• Con esto se eliminan los malos olores del ambiente.
El flujo de aire continúa aún después de que se haya parado el funcionamiento.	• Extracción de calor restante de la unidad interior (máximo 30 segundos).
El aparato tarda varios minutos en funcionar tras volver a encenderlo.	• El retraso responde a un dispositivo de protección del compresor de la unidad.
La unidad exterior emite agua o vapor.	• Se produce condensación o evaporación en los tubos.
El indicador está TIMER siempre está encendido.	• Una vez configurado, el ajuste del temporizador se repite todos los días.
Durante la operación de deshielo, la aleta se cierra.	• AIR SWING está ajustado en AUTO.
El ventilador interior se para de vez en cuando durante la función de calentamiento.	• Para evitar un efecto de enfriamiento indeseado.
El indicador POWER parpadea antes de encender la unidad.	• Se trata de un paso preliminar para preparar el funcionamiento cuando se ha ajustado el temporizador de encendido.
Sonido seco (de chasquido) durante el funcionamiento.	• Los cambios de temperatura causan la expansión/contracción de la unidad.
Sonido de salpicaduras durante el funcionamiento.	• Generación de nanoe en la unidad.
Acumulación de polvo en la pared.	• Debido a la circulación de aire o a la electricidad estática generada por el acondicionador de aire. Sobre la superficie de ciertos tipos de papel de pared se acumula polvo fácilmente (se recomienda limpiar a menudo la zona alrededor del acondicionador de aire).
La unidad sigue funcionando incluso cuando se apaga.	• Después de detener la operación de calefacción, la unidad exterior puede seguir en funcionamiento para derretir la escarcha. (Máx. 15 minutos).
Pitido corto continuo.	• Se ha producido un síntoma anormal durante la prueba de funcionamiento. (El indicador de tiempo parpadea.) El pitido se detiene al cabo de 3 minutos. Póngase en contacto con su distribuidor.
Decoloración de algunas partes de plástico.	• La decoloración está sujeta a tipos de material utilizados en partes de plástico, aceleradas cuando están expuestas a calor, luz del sol, luz ultravioleta o factores medioambientales.

Compruebe lo siguiente antes de llamar a un técnico.

Señal	Compruebe
El modo CALOR/FRÍO no funciona eficientemente.	<ul style="list-style-type: none"> <li>• Programe la temperatura correctamente.</li> <li>• Cierre todas las puertas y ventanas.</li> <li>• Limpie o sustituya los filtros.</li> <li>• Limpie cualquier obstrucción en la entrada y salida de aire.</li> </ul>
Funcionamiento ruidoso.	<ul style="list-style-type: none"> <li>• Compruebe si la unidad ha sido instalada en una inclinación.</li> <li>• Cierre el panel delantero correctamente.</li> </ul>
El mando a distancia no funciona. (La pantalla está oscura o la señal de transmisión es débil.)	<ul style="list-style-type: none"> <li>• Inserte las baterías correctamente.</li> <li>• Reemplace las baterías débiles.</li> </ul>
No se puede ajustar el temporizador.	<ul style="list-style-type: none"> <li>• Ajuste la fecha actual en el mando a distancia.</li> </ul>
La unidad no funciona.	<ul style="list-style-type: none"> <li>• Compruebe si el disyuntor está activado.</li> <li>• Compruebe si los temporizadores han sido programados.</li> </ul>
La unidad no recibe la señal del mando a distancia.	<ul style="list-style-type: none"> <li>• Asegúrese de que el receptor no esté obstruido.</li> <li>• Ciertas luces fluorescentes puede interferir con el transmisor de señal. Consulte al distribuidor autorizado.</li> </ul>

## NO UTILICE LA UNIDAD SI

APAGUE y DESENCHUFE LA FUENTE DE ALIMENTACIÓN. Consulte a un distribuidor autorizado en caso de que se constaten las siguientes condiciones:

- Si escucha ruidos extraños durante el funcionamiento.
- Si entra agua o elementos extraños en el mando a distancia.
- Si hay escapes de agua de la unidad interior.
- Si el interruptor del circuito salta frecuentemente.
- El cable de alimentación está demasiado caliente.
- Los interruptores o los botones no funcionan correctamente.

## La unidad se detiene y el TIMER parpadea.

Presione el botón INFO para recuperar el código de error



Ejemplo de código de error recuperado correctamente.

**ERROR F99**

se indicará en la pantalla

Si no se consigue recibir la señal de la unidad interior, "PRESS AGAIN" se visualizará durante 4 segundos y será necesario repetir el paso anterior.

**PRESS AGAIN**

Apague la unidad y comunique el código de error a un distribuidor autorizado.



## Información para Usuarios sobre la Recolección y Eliminación de aparatos viejos y baterías usadas



Estos símbolos en los productos, embalajes y/o documentos adjuntos, significan que los aparatos eléctricos y electrónicos y las baterías no deberían ser mezclados con los desechos domésticos. Para el tratamiento apropiado, la recuperación y el reciclado de aparatos viejos y baterías usadas, por favor, observe las normas de recuperación aplicables, de acuerdo a su legislación nacional y a las Directivas 2002/96/CE y 2006/66/CE.

Al desechar estos aparatos y baterías correctamente, Usted estará ayudando a preservar recursos valiosos y a prevenir cualquier potencial efecto negativo sobre la salud de la humanidad y el medio ambiente que, de lo contrario, podría surgir de un manejo inapropiado de los residuos.

Para mayor información sobre la recuperación y el reciclado de aparatos y baterías viejas, por favor, contacte con su comunidad local, su servicio de eliminación de residuos o al comercio donde adquirió estos aparatos.

Podrán aplicarse penas por la eliminación incorrecta de estos residuos, de acuerdo a la legislación nacional.



### Para usuarios empresariales en la Unión Europea

Si usted desea desechar aparatos eléctricos y electrónicos, por favor contacte con su distribuidor o proveedor a fin de obtener mayor información.

### [Información sobre la Eliminación en otros Países fuera de la Unión Europea]

Estos símbolos sólo son válidos dentro de la Unión Europea. Si desea desechar estos objetos, por favor contacte con sus autoridades locales o distribuidor y consulte por el método correcto de eliminación.

### Nota sobre el símbolo de la batería (abajo, dos ejemplos de símbolos):

Este símbolo puede ser usado en combinación con un símbolo químico. En este caso, el mismo cumple con los requerimientos establecidos por la Directiva para los productos químicos involucrados.

## Este aire acondicionado contiene un producto biocida.



El aire ionizado que genera el dispositivo incorporado al aparato de aire acondicionado desactiva las bacterias y virus del aire y las superficies e inhibe la proliferación de moho en las superficies.

Sustancias activas: grupos hidroxilos generados a partir del aire ambiente

# Optimaler Komfort, saubere Luft und hohe Energieersparnis

## **ECONAVI + AUTO COMFORT** *Die richtige Wahl zum Energiesparen*

Das mit dem Personen-Aktivitätssensor ausgestattete Klimagerät erzeugt nicht nur kühle oder warme (heiße) Luft, sondern sorgt auch für stets angenehme Raumluftbedingungen und einen minimalen Energieverbrauch.

Der Sonnenlichtsensor erfasst darüber hinaus die Intensität der Sonneneinstrahlung und hilft auf diese Weise, jederzeit den optimalen Kühl- oder Heizkomfort zu gewährleisten.

Näheres siehe unter „Funktionsdetails...“.

## **nanoe** *Für eine frische und saubere Umgebung*

nanoe erzeugt mithilfe der im Zimmer befindlichen Luft negative Ionen, um eine gesunde Luft zu gewährleisten.

Außerdem sorgt er für eine feuchtigkeitsspendende Wirkung auf Haut und Haare, reduziert schlechten Geruch im Zimmer und schränkt die Vermehrung von Schimmel und Bakterien ein.

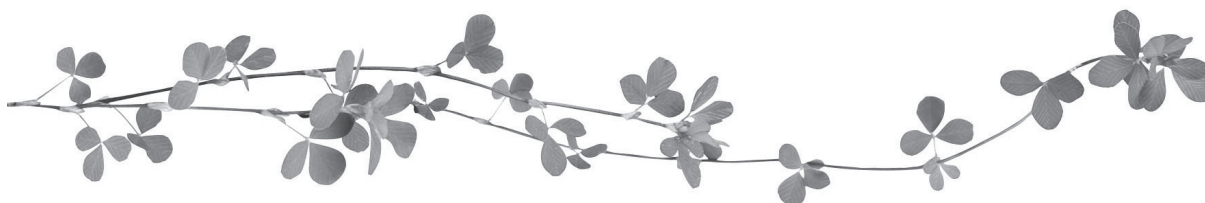

## **Betriebsbereiche**

Verwenden Sie dieses Klimagerät in folgenden Temperaturbereichen.

TK : Trockenkugeltemperatur

FK : Feuchtkugeltemperatur

Temperatur (°C)		Innen		Außen	
		TK	FK	TK	FK
KÜHLEN	Max.	32	23	43	26
	Min.	16	11	-10	-
HEIZEN	Max.	30	-	24	18
	Min.	16	-	-30	-
+8/10°C HEIZEN	Max.	10	-	-	-
	Min.	16	-	-30	-

# Kurzanleitung

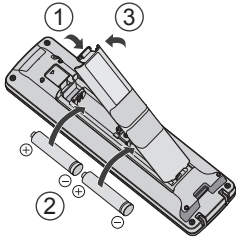

## Einlegen der Batterien

- ① Öffnen Sie die rückseitige Abdeckung der Fernbedienung.
- ② Legen Sie Batterien vom Typ AA ein (Betriebsdauer etwa ein Jahr).
- ③ Batteriefach schließen.

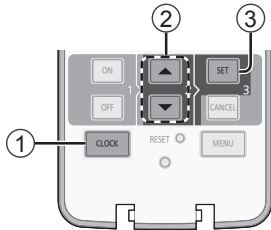

## Einstellen der Uhr

- ① CLOCK drücken.
- ② Gewünschte Uhrzeit einstellen.
- ③ Bestätigen.

## Grundlegender Betrieb

- ① Gewünschte Betriebsart auswählen.
  - Drücken Sie eine der Tasten AUTO, KÜHLEN (COOL), TROCKNEN (DRY) oder HEIZEN (HEAT), um den Betrieb zu starten.

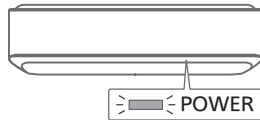

- ② Beenden Sie den Betrieb.
  - Drücken Sie die Taste OFF (AUS), um den Betrieb wieder einzustellen.
- ③ Gewünschte Temperatur einstellen.
  - Einstellbereich: 16°C bis 30°C.
  - Ein Betreiben des Geräts bei der empfohlenen Temperatur kann helfen, Strom zu sparen.
  - HEIZEN : 20°C bis 24°C.
  - KÜHLEN : 26°C bis 28°C.
  - ENTFEUCHTEN : 1°C bis 2°C niedriger als die Raumtemperatur.

- Die Reichweite der Fernbedienung zum Empfänger beträgt maximal 7 m.

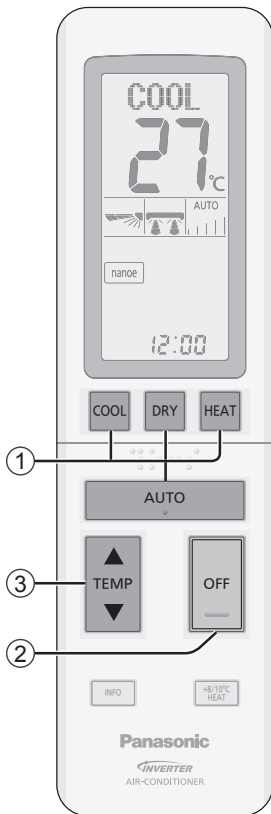
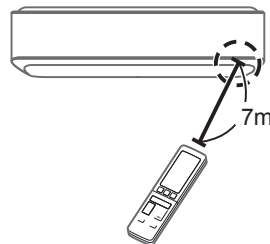

## Inhalt

Sicherheitshinweise .....	46-49
Bedienung .....	50-53
Funktionsdetails... ..	54
Reinigungsanweisungen .....	55
Störungssuche .....	56
Informationen.....	57

## Zubehör

- Fernbedienung
- Zwei Batterien vom Typ AA
- Fernbedienungshalter
- 2 Schrauben für Fernbedienungshalter



## VORSICHT

Dieses Symbol weist darauf hin, dass dieses Gerät ein brennbares Kältemittel verwendet. Falls das Kältemittel ausläuft und in Berührung mit einer externen Zündquelle kommt, besteht die Möglichkeit einer Entzündung.



## ACHTUNG

Dieses Symbol weist darauf hin, dass die Bedienungsanleitung sorgfältig gelesen werden sollte.



## ACHTUNG

Dieses Symbol weist darauf hin, dass in der Bedienungsanleitung und/oder den Installationsanweisungen weitere Informationen enthalten sind.

Die Abbildungen in diesem Handbuch dienen nur Erläuterungszwecken und können sich von dem tatsächlichen Gerät unterscheiden. Sie können durch künftige Verbesserungen am Gerät ohne vorherige Ankündigung geändert werden.

# Sicherheitshinweise

Um Personen- oder Geräteschäden zu vermeiden, sind die nachfolgend aufgeführten Sicherheitshinweise zu beachten:  
Die verwendeten Warnhinweise untergliedern sich entsprechend ihrer Wichtigkeit wie folgt:





	Dieses Gerät ist mit R32 (schwaches brennbares Kältemittel) gefüllt. Falls das Kältemittel ausläuft und einer externen Zündquelle ausgesetzt wird, besteht Brandgefahr.
---	---

 <b>VORSICHT</b>	Die Nichtbeachtung dieses Hinweises kann zu schweren Verletzungen oder gar zum Tod führen.
---	--

 <b>ACHTUNG</b>	Die Nichtbeachtung dieses Hinweises kann zu Verletzungen oder zu Beschädigungen führen.
--	---

Bei den folgenden Symbolen handelt es sich um Verbote bzw. Gebote:

	Dieses Symbol weist darauf hin, dass eine bestimmte Tätigkeit NICHT durchgeführt werden darf.
---	---

   	Diese Symbole weisen darauf hin, dass bestimmte Tätigkeiten durchgeführt werden MÜSSEN.
--	---

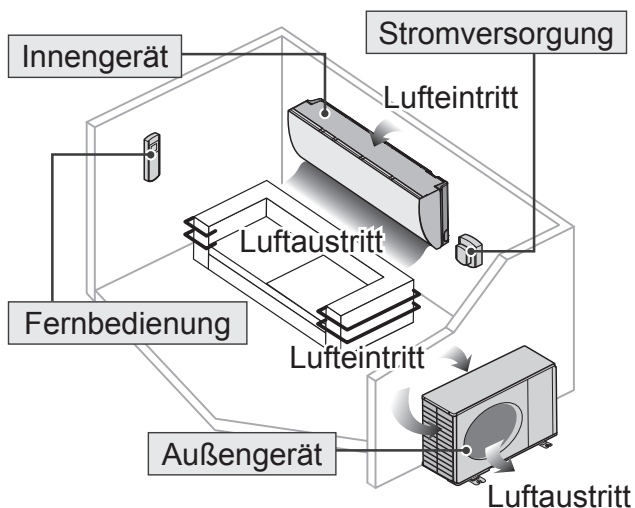

**VORSICHT**

## Innen- und Außengerät



Dieses Gerät kann von Kindern ab 8 Jahren sowie Personen verwendet werden, welche eingeschränkte körperliche, sensorische oder geistige Fähigkeiten aufweisen bzw. fehlende Erfahrung und Kenntnis im Umgang mit diesem Gerät haben, wenn sie zuerst auf sichere Weise instruiert wurden oder während der Gerätebedienung beaufsichtigt werden und die damit verbundenen Gefahren verstanden haben. Kinder sollten nicht mit dem Gerät spielen. Reinigung und Benutzerwartung sollten nur von Kindern durchgeführt werden, wenn diese dabei beaufsichtigt werden.

Das Gerät sollte in einem Raum mit einer Wohnfläche größer als 1,50 m<sup>2</sup> installiert und betrieben werden. Es sollte von Zündquellen (wie Hitze/Funken/offenen Flammen) oder explosionsgefährdeten Bereichen (wie Gasgeräten, Gaskochern, netzförmigen Gasversorgungssystemen oder Elektrokühlgeräten usw.) ferngehalten werden.

Beachten Sie, dass das Kältemittel evtl. geruchlos ist. Daher wird dringend empfohlen, dass geeignete Gasmelder für brennbare Kältemittel vorhanden, betriebsbereit und in der Lage sind, vor Lecks zu warnen.

Bitte wenden Sie sich an einen Fachhändler oder Kundendienst, um die Einbauteile reinigen zu lassen, und wenn das Gerät repariert, montiert, ausgebaut oder neu installiert werden soll. Eine unsachgemäße Installation und Handhabung kann elektrische Schläge oder Brände verursachen oder dazu führen, dass Wasser aus dem Gerät tropft.

Zur Verwendung des korrekten Kältemittels wenden Sie sich an Ihren Fachhändler bzw. Kundendienst. Durch den Einsatz eines anderen als des angegebenen Kältemittels kann das Produkt beschädigt werden oder gar Verletzungen hervorrufen.



Verwenden Sie nur die vom Hersteller empfohlenen Mittel zum Beschleunigen der Entfrostung und für die Reinigung. Durch den Einsatz ungeeigneter Verfahren oder die Verwendung inkompatibler Materialien können Beschädigungen des Produkts, Explosionen und ernsthafte Verletzungen hervorgerufen werden.

Unterlassen Sie es, das Gerät gewaltsam zu öffnen oder zu verbrennen, da es unter Druck steht. Setzen Sie das Gerät auch keinen heißen Temperaturen, Flammen, Funken oder anderen Zündquellen aus. Anderenfalls kann es explodieren und Verletzungen, u. U. mit tödlichem Ausgang, verursachen.

Das Gerät darf nicht in einer potenziell explosiven oder entflammbaren Atmosphäre verwendet werden, da ansonsten Brandgefahr besteht.

Fassen Sie nicht in das Innen- oder Außengerät und stecken Sie auch keine Gegenstände hinein, drehende Teile könnten sonst zu Verletzungen führen.



Fassen Sie bei Gewittern nicht das Außengerät an, da die Gefahr von Stromschlägen besteht.

Halten Sie sich nicht zu lange im kalten Luftstrom auf.

Stellen oder setzen Sie sich nicht auf das Außengerät, Sie könnten herunterfallen und sich verletzen.



## Fernbedienung



Kinder sollten Sie nicht mit der Fernbedienung spielen lassen, da sonst die Gefahr besteht, dass sie Batterien verschlucken könnten.

## Stromversorgung



Verwenden Sie keine modifizierten oder miteinander verbundenen oder nicht spezifizierten Netzkabel und auch keine Verlängerungskabel, um Überhitzung und Brandgefahr zu vermeiden.



Beachten Sie Folgendes, um eine Überhitzung, Feuer oder Stromschläge zu vermeiden:

- Schließen Sie keine anderen elektrischen Geräte zusammen mit dem Klimagerät an.
- Das Klimagerät darf nicht mit nassen oder feuchten Händen bedient werden.
- Das Netzkabel darf nicht geknickt werden.
- Das Klimagerät darf nicht durch Einstecken oder Herausziehen des eventuell vorhandenen Steckers ein- bzw. ausgeschaltet werden.



Bei Beschädigung des Netzkabels muss das Kabel durch den Hersteller, seinen Kundendienst oder eine entsprechend autorisierte Person ausgewechselt werden, um eine Gefährdung für Personen zu vermeiden.

Es wird dringend empfohlen, das Klimagerät zusätzlich mit einem FI-Schutzschalter zu versehen, um Stromschläge oder Brände zu vermeiden.

Beachten Sie Folgendes, um eine Überhitzung, Feuer oder Stromschläge zu vermeiden:

- Stecken Sie den eventuell vorhandenen Netzstecker richtig in die Steckdose.
- Staub auf dem eventuell vorhandenen Stecker sollte regelmäßig mit einem trockenen Tuch weggewischt werden.

# Sicherheitshinweise



Im Fall einer Funktionsstörung oder einer Fehlfunktion ist das Produkt auszuschalten und der Netzstecker zu ziehen bzw. der Sicherungsautomat zu öffnen (Gefahr von Rauchbildung, Feuer oder elektrischen Schlägen). Beispiele für Funktionsstörungen bzw. Fehlfunktionen

- Der Fehlerstrom-Schutzschalter löst häufig aus.
  - Es riecht verbrannt.
  - Ungewöhnliche Geräusche oder Vibrationen.
  - Wasser tropft aus dem Innengerät.
  - Das Netzkabel bzw. der Netzstecker wird ungewöhnlich warm.
  - Die Ventilator Drehzahl wird nicht geregelt.
  - Das Gerät bleibt sofort stehen, wenn es eingeschaltet wird.
  - Der Ventilator bleibt nicht stehen, wenn das Gerät abgeschaltet wird.
- Wenden Sie sich für Wartungs- und Reparaturarbeiten umgehend an Ihren Fachhändler.



Dieses Gerät muss geerdet sein, um Stromschläge oder Brände zu vermeiden.



Um Stromschläge zu vermeiden, schalten Sie das Gerät aus und unterbrechen Sie die Stromversorgung,



- Das Gerät gereinigt oder gewartet werden soll,
- Wenn das Gerät längere Zeit außer Betrieb genommen werden soll, oder
- Wenn starke Gewitter herrschen.

## Vorsichtsmassnahmen für die Verwendung des Kältemittels vom typ R32

Achten Sie beim Betrieb der Geräte und beim Umgang mit unterschiedlichen Kältemitteln besonders auf folgende Punkte.



Da der Arbeitsdruck höher als bei Modellen mit dem Kältemittel R22 ist, gibt es einige gesonderte Rohrleitungen, Montageschritte und Wartungswerkzeuge. Insbesondere, wenn Sie ein Kältemittel-R22-Modell durch ein neues Kältemittel-R32-Modell ersetzen, tauschen Sie immer an der Außeneinheit die herkömmlichen Rohre und Überwurfmutter durch die speziellen R32- und R410A-Rohrleitungen und -Überwurfmutter aus. Für R32 und R410A kann an der Außeneinheit und für das Rohr die gleiche Überwurfmutter verwendet werden.

Modelle, die die Kältemittel R32 und R410A verwenden, haben einen unterschiedlichen Ladeanschluss-Gewindedurchmesser, um eine fehlerhafte Befüllung mit dem Kältemittel R22 zu verhindern und die Sicherheit zu erhöhen. Überprüfen Sie dies deshalb im Voraus. [Der Ladeanschluss-Gewindedurchmesser für R32 und R410A beträgt 12,7 mm (1/2 Zoll).]

Seien Sie vorsichtiger als bei R22, damit keine Fremdstoffe (Öl, Wasser usw.) in die Rohrleitungen eindringen. Versiegeln Sie darüber hinaus ordnungsgemäß die Öffnungen, wenn Sie die Rohrleitungen lagern, indem Sie sie zuklemmen, zukleben usw. (Die Handhabung von R32 ist mit der von R410A vergleichbar.)

Dieses Gerät sollte in einem gut belüfteten Bereich aufbewahrt werden.

Dieses Gerät sollte in einem Raum aufbewahrt werden, in dem es keine kontinuierlichen offenen Flammen und Zündquellen gibt.

Dieses Gerät sollte so aufbewahrt werden, dass keine mechanischen Beschädigungen verursacht werden.





## ACHTUNG

### Innen- und Außengerät



Um Beschädigungen oder eine Korrosion des Geräts zu vermeiden, reinigen Sie das Innengerät nicht mit Wasser, Benzin, Verdünner oder Scheuerpulver.

Verwenden Sie das Gerät nicht zum Kühlen von Präzisionsgeräten, Nahrung, Tieren, Pflanzen, Kunstwerken oder ähnlichen Objekten, da diese sonst in Mitleidenschaft gezogen werden könnten.

Um eine Ausbreitung von Feuer zu vermeiden, dürfen keine Verbrennungsgeräte in den Luftstrom des Geräts gestellt werden.

Um Unterkühlungen zu vermeiden, sollten Haustiere oder Pflanzen nicht direkt dem Luftstrom ausgesetzt werden.

Es sollten keine scharfkantigen Aluminiumlamellen anfasst werden, weil diese Verletzungen hervorrufen könnten.



Das Klimagerät darf nicht eingeschaltet sein, wenn der Fußboden gewachst wird. Belüften Sie den Raum nach dem Wachsen sorgfältig, bevor Sie das Gerät einschalten.

Um Beschädigungen des Geräts zu vermeiden, sollte es nicht in fett- und rauchhaltigen Bereichen montiert werden.

Um Verletzungen zu vermeiden, darf das Gerät nicht zu Reinigungszwecken auseinandergebaut werden.

Steigen Sie nicht auf eine instabile Unterlage, wenn Sie das Gerät reinigen, sonst besteht Verletzungsgefahr.



Stellen Sie keine Vase oder andere Wassergefäße auf das Gerät. Ansonsten könnte Wasser in das Gerät gelangen und die Isolierung beeinträchtigen, was zu Stromschlägen führen könnte.

Während des Betriebs sollte vermieden werden, Fenster bzw. Türen längere Zeit offen zu halten, da es anderenfalls zu einem ineffizienten Energieverbrauch und unangenehmen Temperaturschwankungen kommen kann.



Um ein Austreten von Wasser zu verhindern, ist darauf zu achten, dass die Kondensatleitung

- Fachgerecht angeschlossen wird,
- Nicht direkt in einen Abfluss geführt wird, bei dem Rückstaugefahr besteht,
- Nicht in einen mit Wasser gefüllten Behälter geführt wird.

Nach einer längeren Nutzung von Kaminen oder ähnlichem sollte der Raum regelmäßig gelüftet werden.

Nach einer langen Nutzungsdauer ist zu kontrollieren, ob die Montagehalterung noch einwandfrei ist, damit das Gerät nicht herunterfällt.

### Fernbedienung



Es sollten keine wiederaufladbaren Ni-Cd-Akkus verwendet werden. Diese könnten die Fernbedienung beschädigen.



Beachten Sie Folgendes, um Fehlfunktionen oder eine Beschädigung der Fernbedienung zu vermeiden:

- Nehmen Sie die Batterien aus dem Batteriefach, wenn die Fernbedienung längere Zeit nicht benutzt wird.
- Es sind stets neue Batterien gleichen Typs einzulegen, wobei die Polarität zu beachten ist.

### Stromversorgung



Um Stromschläge zu vermeiden, ziehen Sie den eventuell vorhandenen Stecker nicht am Netzkabel heraus.

# Bedienung

■ POWER ■ TIMER ■ +8/10°C ■ nanoe / ODOR CLEANUP  
 (Grün) (Orange) (Grün) (Blau)

nanoe

ECONAVI

Anzeigeleiste

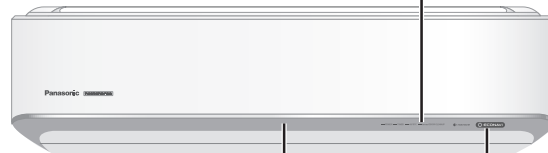

Personen-Aktivitätssensor

Sonnenlichtsensor und Fernbedienungsempfänger

## Einstellen der Betriebsart

AUTO

**Für einen hohen Komfort**

- Während die Betriebsart bestimmt wird, blinkt das POWER-Symbol.
- Das Gerät wählt die Betriebsart alle 30 Minuten in Abhängigkeit von der eingestellten Temperatur, der Betriebsart sowie der Außen- und der Raumlufttemperatur.

COOL

**Für ein kühles Raumklima**

- Um den Stromverbrauch im Kühlbetrieb zu verringern, schließen Sie die Vorhänge, damit kein direktes Sonnenlicht bzw. keine Wärme in den Raum gelangt.

DRY

**Zum Entfeuchten der Raumluft**

- Das Innengerät läuft mit niedriger Ventilatorumdrehzahl, um sanft zu kühlen.

HEAT

**Für ein warmes Raumklima**

- Es dauert etwas, bis das Gerät aufgeheizt ist. Während dieser Zeit blinkt das POWER-Symbol.
  - Das Gerät entfernt Eis/Frost, das/der sich auf dem Außenwärmeaustauscher gebildet hat, mithilfe der folgenden zwei Betriebsmodustypen.
- 1) Abtauung mit Heizbetrieb (HEIZ-/LADE-Betrieb).  
Die Einheit verfügt über ein wärmeabsorbierendes Gerät, in dem sich Wärme ansammelt, die von der Außeneinheit und vom Elektroheizer während des maximal 6 Minuten dauernden Heizbetriebs zum Entfernen von Eis/Frost an der Außeneinheit gebildet wird.  
Während dieses Betriebes kann die Temperatur der ausgeblasenen Luft und auch die Ventilatorumdrehzahl geringer sein, wenn die Außentemperatur niedrig ist, der Raum noch nicht richtig aufgeheizt ist oder eine hohe Solltemperatur eingestellt wurde.
  - 2) Abtauung ohne Heizbetrieb (Aktivierung des Umkehr-/4-Wege-Ventils).  
Die Einheit stoppt maximal für 12 Minuten den Heizbetrieb, um die große Menge an Eis/Frost zu entfernen, das/der sich an der Außeneinheit gebildet hat. Während dieser Betriebsart leuchtet die Netzanzeige auf und die vertikale Luftlenklamelle bleibt offen.  
Nach Beendigung dieser Betriebsphase wird der Heizbetrieb wieder aufgenommen.

OFF

**Beenden Sie den Betrieb**

Anzeige auf dem Display (die Hintergrundbeleuchtung leuchtet, wenn eine beliebige Taste gedrückt wird)



GESCHLOSSEN

## Taste AUTO OFF/ON

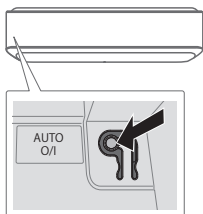

Bedienung, wenn die Fernbedienung ausgefallen oder unauffindbar ist. Klappen Sie zunächst die Frontabdeckung hoch und verfahren Sie dann wie folgt:

- Um das Gerät im Automatikbetrieb zu verwenden, drücken Sie diese Taste einmal kurz.
- Drücken Sie die Taste erneut, um das Gerät auszuschalten.

### INFO Prüfen des HEIZ-/LADE-Zustands und des Fehlercodes

So prüfen Sie den HEIZ-/LADE-Zustand:

- Drücken Sie diese Taste während des Heizbetriebs, um den HEIZ-/LADE-Zustand der im wärmeabsorbierenden Gerät gespeicherten Wärme abzurufen.
- HEIZ-/LADE-Zustand: 0 bis 4 (max.).
- „\_ \_“ wird angezeigt (außer im Heizbetrieb).

So prüfen Sie den Fehlercode:

- Drücken Sie hier, um den Fehlercode abzurufen, wenn das Gerät anhält und die Timer-Anzeige blinkt. Wenn die Signalübertragung fehlgeschlagen ist, wird „PRESS AGAIN“ (Erneut drücken) angezeigt.

### +8/10°C HEAT Verwendung des absenkbetriebs

- Die Raumtemperatur wird auf 8/10°C gehalten, und die Ventilatorzahl wird automatisch auf hoch gestellt.
- Diese Betriebsart hat stets Vorrang und kann durch Drücken der Tasten AUTO, HEAT, COOL bzw. DRY beendet werden.
- Der Abtaubetrieb im Außengerät führt zu einer plötzlichen Kaltluft aus dem Innengerät. Nach dem Abtauen heizt das Gerät wieder.



### Automatische Neustartsteuerung

- Wenn der Strom nach einem Stromausfall wieder fließt, wird der Betrieb nach einer gewissen Zeit im vorherigen Betriebsmodus und mit der gleichen Luftstromrichtung automatisch neu gestartet.
- Diese Steuerung ist nicht anwendbar, wenn der TIMER gestellt wurde.

### Einstellen des Timers (tagestimer)

Um das Gerät zu bestimmten Zeiten ein- bzw. auszuschalten, stehen jeweils zwei Ein- und Ausschalt-Timer zur Verfügung.

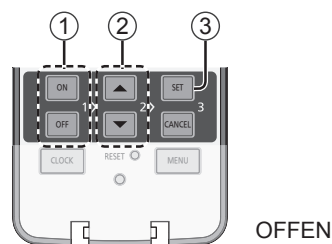

- ① Wählen Sie den Einschalt- bzw. Ausschalt-Timer aus
- Beispiel: AUS at 8:00

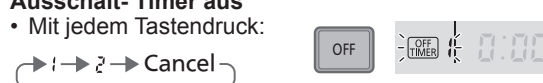

- ② Stellen Sie die gewünschte Uhrzeit ein
- 

- ③ Bestätigen
- 

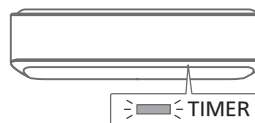

- Beispiel für die Anwendung im Wohnzimmer:  
Morgens: EINSCHALT-TIMER 1 um 07:00 (Aufstehen)  
AUSCHALT-TIMER 2 um 08:00 (Zur Arbeit gehen)  
Abends: EINSCHALT-TIMER 2 um 17:00 (Zurück von der Arbeit)  
AUSCHALT-TIMER 2 um 22:00 (Zu Bett gehen)
- Um den Ein- bzw. Ausschalt-Timer zu löschen, drücken Sie die Taste bzw. , um 1 bzw. 2 auszuwählen, dann die Taste .
- Nach einem Stromausfall oder dem Deaktivieren der Timerfunktion kann die vorherige Einstellung wiederhergestellt werden. Hierzu ist zunächst die Taste bzw. zum Auswählen von 1 bzw. 2 zu drücken, dann die Taste .
- Die nachfolgende Timer-Einstellung wird angezeigt und zur angegebenen Zeit aktiviert.
- Wenn der Einschalt-Timer gestellt ist, kann das Gerät bis zu 50 Minuten vor der eingestellten Uhrzeit anlaufen, damit die gewünschte Raumtemperatur zu diesem Zeitpunkt erreicht ist.
- Die Timerfunktion richtet sich nach der in der Fernbedienung eingestellten Uhrzeit und wird täglich ausgeführt. Zum Einstellen der Uhrzeit siehe die Kurzanleitung.

Bedienung

Deutsch

### Hinweis

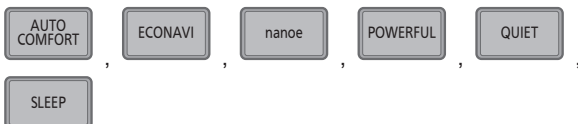

- Diese Funktionen können in allen Betriebsarten verwendet und durch erneutes Drücken der jeweiligen Taste wieder beendet werden.



- Diese Funktionen können nicht gleichzeitig verwendet werden.



- Kann nur mit dem AUTO- oder dem HEIZ-Modus kombiniert werden.

# Bedienung

POWER (Grün)
TIMER (Orange)
+8/10°C (Grün)
nanoe / ODOR CLEANUP (Blau)

nanoe

ECONAVI (Grün)

AUTO COMFORT

## Schaffen von Komfort durch Überwachung der Anwesenheit und Aktivität von Personen

- Es wird abgebrochen, nachdem eine der Tasten **AIR SWING** oder **FAN SPEED** gewählt wird.

ECONAVI

## Optimierte Energieersparnis

ECONAVI

AIR SWING

AIR SWING

## Ausrichten des Luftstroms

(Anzeige auf dem Display)

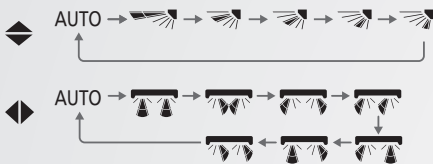

- Sorgt für eine gleichmäßige Verteilung der Luft im Raum.
- In der Einstellung AUTO schwingen die Luftklappen in den Betriebsarten Kühlen bzw. Entfeuchten automatisch nach rechts und links.
- Wenn im Heizbetrieb die Einstellung AUTO gewählt wurde, wird die horizontale Luftklappe in einer bestimmten Stellung fixiert. Die vertikale Luftklappe schwenkt bei einem Temperaturanstieg automatisch horizontal hin und her.
- Die Luftklappe darf nicht von Hand verstellt werden.

FAN SPEED

## Einstellen der ventilatordrehzahl

(Anzeige auf dem Display)



- In der Stellung AUTO wird die Drehzahl des Innengeräteventilators automatisch an die jeweilige Betriebsart angepasst.
- Wenn die manuelle Ventilatordrehzahl im Heizbetrieb Unbehagen verursacht, stellen Sie die Ventilatordrehzahl auf AUTO oder verringern Sie die Ventilatordrehzahl.

nanoe

## Genießen einer frischen und sauberen Umgebung

nanoe / ODOR CLEANUP

- Diese Betriebsart dient zum Befeuchten von Haut und Haar, sie reduziert Gerüche und macht allergische Partikel wie Blütenstaub im Zimmer unwirksam.

POWERFUL

## Turbobetrieb

- Die Temperatureinstellung und die Lüftergeschwindigkeit werden für eine höhere Leistung automatisch angepasst und nach Erreichen der entsprechenden Temperatur entsprechend geregelt.
- Um diese Betriebsart zu beenden, drücken Sie die Taste erneut oder schalten Sie das Gerät aus.

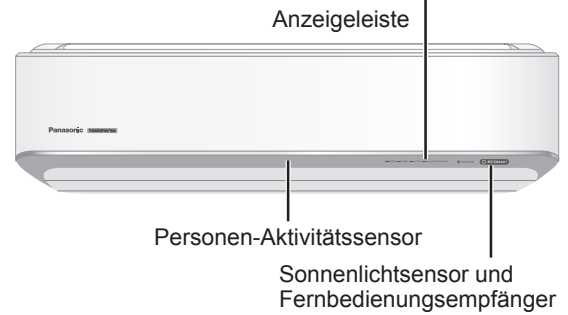

Anzeige auf dem Display (die Hintergrundbeleuchtung leuchtet, wenn eine beliebige Taste gedrückt wird)



OFFEN

Hier drücken, um die Betriebseinstellungen der Einheit zurückzusetzen; entspricht dem Trennen vom Strom.

**QUIET Flüsterbetrieb**

- In dieser Betriebsart wird der Schallpegel verringert.

**ODOR CLEANUP Befreien des Innengeräts von schlechten Gerüchen**

- Dieser Betrieb dient dazu, um das interne Innengerät von schlechten Gerüchen zu befreien.
- Drücken Sie mindestens 3 Sekunden lang die Taste ODOR CLEANUP (Geruchsbereinigung). Diese Betriebsart wird 20 Minuten lang aktiviert und wechselt dann automatisch wieder zur vorher eingestellten Betriebsart.
- Ausschalt-Timer: Es wird kontinuierlich ODOR CLEANUP (Geruchsbereinigung) angezeigt, und der Betrieb wird nach der Geruchsbereinigung eingestellt.
- Schlummer-Timer: Die Geruchsbereinigung (ODOR CLEANUP) wird sofort gestoppt, und OFF „ODOR CLEANUP“ wird angezeigt.
- Erhalten Sie frische Luft von außen, indem Sie die Fenster oder die Tür öffnen.

**PRE HEATING Erhalten von Warmluft (Heißluft) ab Beginn des Heizvorgangs**

- Bei dieser Betriebsart wird Warmluft (Heißluft) verströmt, sobald die Heiztaste (HEAT) gedrückt wird.
- Wenn der Vorheizbetrieb (PRE HEATING) gestartet wird, kann die Klimaanlage nicht sofort Luft verströmen, da diese zum Verströmen nicht warm genug ist.
- Im Vorheizbetrieb (PRE HEATING) leuchtet die Netzlampe nicht auf.
- Vergewissern Sie sich vor dem Start des Betriebs, dass die aktuelle Uhrzeit korrekt ist.
- <Betriebsprinzip: Beispiel>

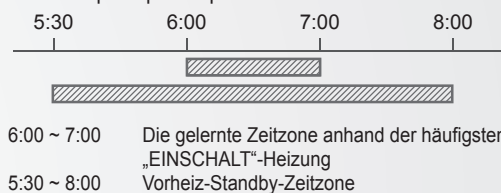

- Auf der Fernbedienung wird **PRE HEATING** angezeigt.
- Zustand des Vorheizbetriebs. Die Raumtemperatur sollte weniger als 18°C und die Außentemperatur weniger als 10°C und die vorhergehende Betriebsart das Heizen sein.
- Es wird empfohlen, diese Funktion auszuschalten, wenn lange Zeit kein Heizbetrieb durchgeführt wurde.

**SLEEP Sorgen für Schlafkomfort**

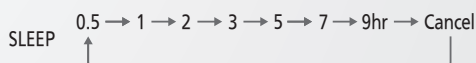

- Diese Betriebsart bietet Ihnen eine angenehme Umgebung beim Schlafen durch schrittweises Verringern bzw. Erhöhen der Solltemperatur innerhalb von 1°C, um eine unnötige Kühlung bzw. Heizung zu vermeiden.
- Kann zusammen mit einem Timer oder zwei Timern eingestellt werden.
- Bei Verwendung im Verbund mit dem täglichen Timer hat der Schlafbetrieb Priorität.

**MENU Anpassung an die umgebungsbedingungen**

- Die MENU-Taste stellt 5 Einstellungen zur Verfügung. Bei jedem Drücken der Menütaste zeigt das Display die folgenden Optionen an.

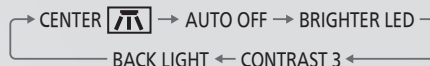

① Wählen Sie die gewünschten Optionen aus.

1. Einbaulage des Innengeräts



2. Automatischer Abschaltbetrieb

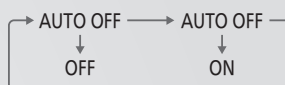

\* Stellt den mit der AUTO-Komfort-Funktion verbundenen Betrieb ein, nachdem der Personensensor mindestens 3 Stunden keine Personen erkannt hat.

3. Helligkeit der Innengeräteanzeige



4. LCD-Kontrast der Fernbedienung

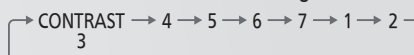

5. Helligkeit der Hintergrundbeleuchtung für die Fernbedienung

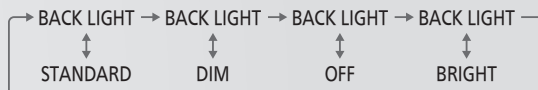

② Drücken Sie eine der Tasten, um die gewünschte Einstellung zu wählen.



③ Drücken Sie die SET-Taste, um die Einstellung zu bestätigen.



Die einzelnen Optionen werden bestätigt, indem der obige Prozess von ① bis ③ wiederholt wird.



# Funktionsdetails...

## Betriebsart

**HEIZEN** : Es dauert etwas, bis das Gerät aufgeheizt ist. Während dieser Zeit blinkt das POWER-Symbol.

- Die Einheit kann u. U. die Warmluftversorgung für das Abtauen beenden. Während dieser Betriebsart ist die Abtauanzeige eingeschaltet.

**KÜHLEN** : Bietet eine wirksame Komfortkühlung nach Ihren Wünschen.

**ENTFEUCHTEN** : Das Innengerät läuft mit niedriger Ventilator Drehzahl, um sanft zu kühlen.

**AUTOMATIK** : Während die Betriebsart bestimmt wird, blinkt das POWER-Symbol.

- Das Gerät wählt die Betriebsart alle 30 Minuten in Abhängigkeit von der eingestellten Temperatur und der Raumlufttemperatur.

## ECONAVI und AUTO COMFORT

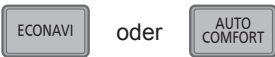

oder

Das Gerät benötigt beim Einschalten einer dieser Funktionen etwa eine Minute Vorlauf.



Der Personen-Aktivitätssensor und der Sonnenlichtsensor beginnen mit der Erfassung.

### Hinweis



Wenn manuell eine Lamellenstellung eingestellt wird, werden der ECONAVI- und der AUTO-COMFORT-Betrieb deaktiviert.

## Funktionsweise des Personen-Aktivitätssensors

**ECONAVI** ; Anpassung der Raumtemperatur für eine erhöhte Energieersparnis durch Erfassung der Intensität der Sonneneinstrahlung.

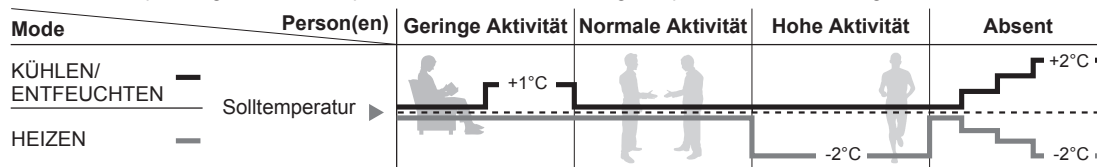

**AUTO COMFORT** ; Raumtemperaturregelung für einen hohen Komfort durch Erfassung des Aktivitätsgrads von Personen.

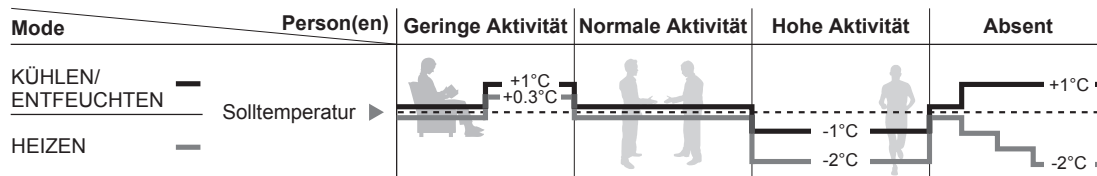

## ECONAVI

### Funktionsweise des Sonnenlichtsensors

**ECONAVI** ; Anpassung der Raumtemperatur für eine erhöhte Energieersparnis durch Erfassung der Intensität der Sonneneinstrahlung.

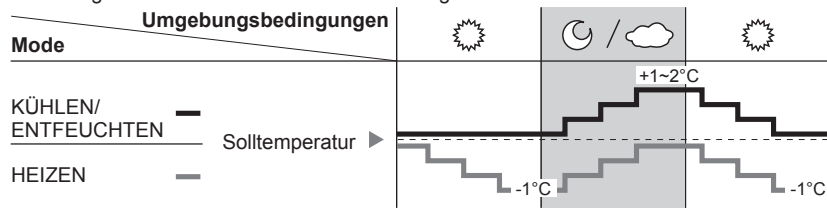

ECONAVI wird aktiviert, und das Gerät behält die Solltemperatur bei, bis sich die Intensität der Sonneneinstrahlung ändert. Der Sonnenlichtsensor erfasst die Intensität der Sonneneinstrahlung während Wetter- und Tag/Nacht-Wechseln und passt die Temperatur entsprechend an.

- In fensterlosen Räumen bzw. in Räumen mit dicken Vorhängen wird der Sonnenlichtsensor von starker Bewölkung bzw. Dunkelheit ausgehen.

Der Personen-Aktivitätssensor erfasst bereits die Wärmequelle und deren Bewegung.

Erfassungsbereich (DRAUFSICHT)

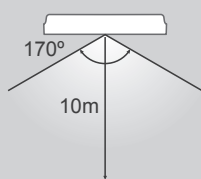

- Das Gerät stellt die senkrechten Lamellen automatisch in eine feste Position oder lässt sie automatisch hin- und herschwenken.
- Die Leistung des Aktivitätssensors wird durch die Position des Innengeräts, die Bewegungsgeschwindigkeit, den Temperaturbereich usw. beeinflusst.
- Der Personen-Aktivitätssensor kann:
  - Objekte, die sich wie Menschen bewegen und eine entsprechende Temperatur aufweisen, wie z. B. Haustiere, fälschlicherweise als Menschen erkennen.
  - Personen, die sich eine gewisse Zeit nicht bewegen, fälschlicherweise als Objekte erkennen.
- Legen Sie keine größeren Gegenstände in der Nähe des Sensors ab, und stellen Sie keine Heizgeräte oder Befeuchter im Erfassungsbereich des Sensors auf, da dies zu Fehlfunktionen des Sensors führen kann.



# Reinigungsanweisungen

Um eine optimale Leistung des Geräts zu gewährleisten, muss es in regelmäßigen Abständen gereinigt werden. Eine schmutzige Einheit kann Fehlfunktionen verursachen. Wenden Sie sich in diesem Fall an Ihren Fachhändler.

- Unterbrechen Sie die Stromversorgung, bevor Sie das Gerät reinigen.
- Fassen Sie nicht die scharfkantigen Aluminiumlamellen an, Sie könnten sich sonst verletzen.
- Verwenden Sie kein Benzin, Verdüner oder Scheuermittel.
- Verwenden Sie nur Seife oder neutrale Haushaltsreiniger (≈ pH-Wert ca. 7).
- Verwenden Sie kein Wasser, das über 40°C warm ist.

## Innengerät

Wischen Sie das Gerät mit einem weichen, trockenen Tuch ab.



## Personen-Aktivitätssensor

Der Sensor sollte nicht mit harten, spitzen Gegenständen in Berührung kommen, da er dadurch beschädigt werden und Fehlfunktionen verursachen könnte.

## Außengerät

Beseitigen Sie die Schmutzpartikel, die die Einheit umgeben. Beseitigen Sie eine eventuelle Blockade vom Abflussrohr.



## Frontverkleidung

- Heben Sie die Frontabdeckung an und ziehen Sie sie zu sich.
- Verwenden Sie ein trockenes oder weiches Tuch.

### Entfernen der Frontabdeckung

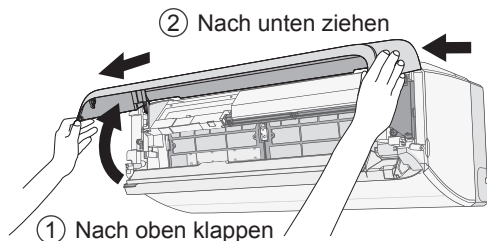

### Anbringen der Frontabdeckung

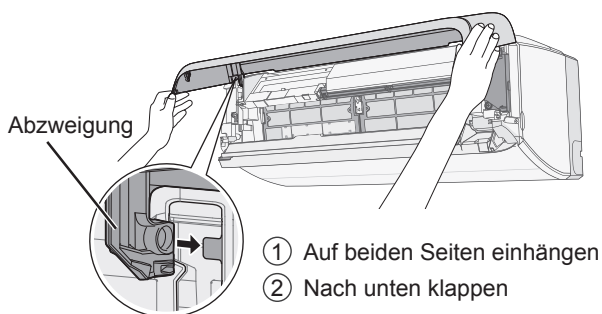

## Luftreinigungsfilter

- Waschen/Spülen Sie den Filter nicht mit Wasser.
- Ersetzen Sie den Filter alle 2 Jahre. Bestellnummer: CZ-SA33P

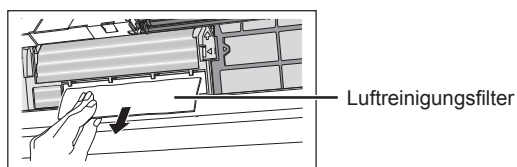

## Innengerät

<Öffnen der vorderen Abdeckung>  
Ziehen Sie am Öffnen/Schließen-Teil, und öffnen Sie dann per Hand.

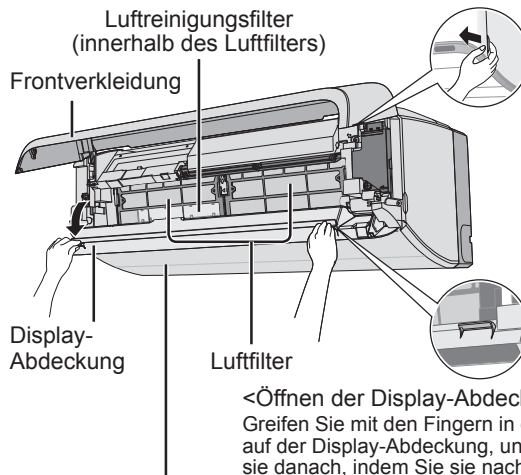

<Öffnen der horizontalen Luftklammellen>

Wenn Sie 5 Sekunden lang die Taste ECONAVI drücken, werden die Luftklammellen geöffnet, und auf dem Display wird „OPEN LOUVER“ (Luftklammellen geöffnet) angezeigt. Um sie zu schließen, drücken Sie die Taste OFF (AUS).

## Luftfilter

Alle zwei Wochen

- Gehen Sie beim Waschen und Ausspülen der Luftfilter vorsichtig vor, damit die Filteroberfläche nicht beschädigt wird.
- Lassen Sie den Luftfilter im Schatten trocknen, nie in direktem Sonnenlicht oder an einem Feuer.



### Entfernen des Luftfilters

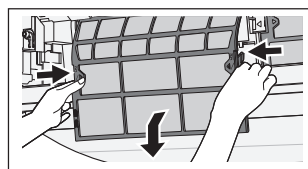

### Einsetzen des Luftfilters

Schiene (Orange)  
Rinne

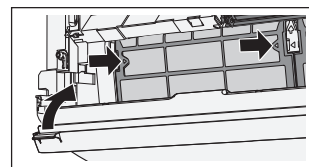
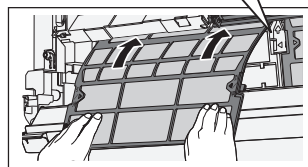

### Kontrollen nach einer längeren Betriebsunterbrechung

- Überprüfen Sie, ob die Batterien der Fernbedienung ersetzt werden müssen.
- Stellen Sie sicher, dass die Luftein- und -austritte frei sind.
- Schalten Sie das Gerät mit der Auto OFF/ON-Taste in den Kühl- bzw. Heizbetrieb. Nach einem 15-minütigen Betrieb sollte die Temperaturdifferenz zwischen Lufteintritt und Luftaustritt folgende Werte aufweisen:

KÜHLEN: ≥ 8°C    HEIZEN: ≥ 14°C

### Längere Betriebsunterbrechung

- Schalten Sie für 2 bis 3 Stunden den Heizbetrieb ein, um im Gerät verbliebene Feuchtigkeit restlos zu entfernen und Schimmelbildung zu verhindern.
- Schalten Sie das Gerät ab und unterbrechen Sie die Stromversorgung.
- Entfernen Sie die Batterien aus der Fernbedienung.

# Störungssuche

Die nachfolgend aufgeführten Symptome sind kein Anzeichen für eine Fehlfunktion.

Symptom	Mögliche Ursache
Aus dem Innengerät tritt Nebel aus.	• Durch die Abkühlung der Raumluft kondensiert Feuchtigkeit.
Während des Betriebs ist das Geräusch fließenden Wassers zu hören.	• Durch das Gerät strömt Kältemittel.
Im Raum herrscht ein eigenartiger Geruch.	• Dieser Geruch kann von Feuchtigkeit stammen, die von Wänden, Teppichen, Möbeln oder Kleidungsstücken an die Raumluft abgegeben wird.
Der Innengeräteventilator bleibt in der Ventilatorautomatik gelegentlich stehen.	• Dies dient dazu, Gerüche zu entfernen.
Es strömt trotz Ausschaltens des Geräts weiter Luft aus.	• Aus dem Innengerät wird Restwärme abgeführt (max. 30 Sekunden lang).
Nach dem Neustart verzögert sich der Betrieb um einige Minuten.	• Hierbei handelt es sich um einen Schutzmechanismus des Geräts.
Aus dem Außengerät tritt Wasser oder Dampf aus.	• Auf den Rohren kann Wasser kondensieren oder verdunsten.
Das TIMER-Symbol leuchtet immer.	• Die Timer-Funktion wird täglich ausgeführt.
Während des Abtaubetriebs sind die Luftlenklamellen geschlossen.	• Die Lamellenstellung (AIR SWING) ist auf AUTO eingestellt.
Der Innengeräteventilator bleibt im Heizbetrieb gelegentlich stehen.	• Hierdurch wird verhindert, dass kalte Luft austritt.
Das POWER-Symbol blinkt, bevor das Gerät eingeschaltet wird.	• Während dieser Zeit bereitet sich das Gerät für den Betrieb mit programmiertem Einschalttimer vor.
Knackgeräusche während des Betriebs.	• Dehnung bzw. Kontraktion von Geräteteilen aufgrund von Temperaturänderungen.
Plätschernde Geräusche während des Betriebs.	• nanoe wird auf dem Gerät erzeugt.
Staub lagert sich auf der Wand ab.	• Durch die Luftzirkulation oder durch statische Aufladung infolge des Klimagerätebetriebs können einige Tapetenarten in höherem Maße Staub anziehen. In diesem Fall sind die Bereiche um das Klimagerät herum häufiger zu reinigen.
Das Gerät bleibt nach dem Ausschalten weiterhin in Betrieb.	• Nach dem Ausschalten des Heizbetriebs kann das Außengerät noch weiterlaufen, um Eis abzutauen (max. 15 Minuten).
Anhaltende kurze Pieptöne.	• Im Testbetrieb ist eine Fehlfunktion aufgetreten, das Timer-Symbol blinkt. Der Piepton verstummt nach etwa 3 Minuten. Wenden Sie sich an Ihren Händler.
Verfärbung einiger Plastikteile.	• Die Verfärbung ist von den in Kunststoffteilen verwendeten Materialtypen abhängig und wird durch Hitze, Sonnenlicht, UV-Licht oder Umweltfaktoren beschleunigt.

Überprüfen Sie folgende Punkte, bevor Sie sich an den Kundendienst wenden.

Symptom	Zu überprüfen
Das Gerät kühlt bzw. heizt nicht richtig.	<ul style="list-style-type: none"> <li>• Stellen Sie die Temperatur richtig ein.</li> <li>• Achten Sie darauf, dass Fenster und Türen geschlossen sind.</li> <li>• Reinigen oder ersetzen Sie die Luftfilter.</li> <li>• Stellen Sie sicher, dass die Luftein- und -austritte frei sind.</li> </ul>
Das Gerät arbeitet laut.	<ul style="list-style-type: none"> <li>• Überprüfen Sie, ob das Gerät schief steht.</li> <li>• Schließen Sie das Frontgitter richtig.</li> </ul>
Die Fernbedienung funktioniert nicht. (Die Anzeige oder das Sendesignal ist schwach.)	<ul style="list-style-type: none"> <li>• Legen Sie die Batterien richtig ein.</li> <li>• Ersetzen Sie schwache Batterien.</li> </ul>
Fehler beim Einstellen des Timers.	<ul style="list-style-type: none"> <li>• Stellen Sie auf der Fernbedienung das aktuelle Datum ein.</li> </ul>
Das Gerät funktioniert nicht.	<ul style="list-style-type: none"> <li>• Überprüfen Sie, ob der Sicherungsautomat ausgelöst hat.</li> <li>• Überprüfen Sie, ob der Timer gestellt wurde.</li> </ul>
Das Gerät empfängt kein Signal von der Fernbedienung.	<ul style="list-style-type: none"> <li>• Stellen Sie sicher, dass der Empfänger nicht verdeckt ist.</li> <li>• Bestimmte Leuchtstoffröhren können die Signalübertragung stören. Wenden Sie sich in diesem Fall an Ihren Fachhändler.</li> </ul>

## KRITERIEN FÜR BETRIEBSUNTERBRECHUNG

Unter den folgenden Umständen sollten Sie die STROMZUFUHR UNTERBRECHEN, DEN EVENTUELL VORHANDEN NETZSTECKER ZIEHEN und sich an Ihren Fachhändler wenden:

- Ungewöhnliche Geräusche während des Betriebs.
- Wasser/Fremdpartikel sind in die Fernbedienung gelangt.
- Wasser tropft aus dem Innengerät.
- Der Sicherungsautomat schaltet sich häufig ab.
- Das Stromkabel wird ungewöhnlich warm.
- Schalter oder Tasten funktionieren nicht ordnungsgemäß.

## Das Gerät bleibt stehen, und das TIMER-Symbol blinkt.

Drücken Sie die INFO-Taste, um den Fehlercode zu ermitteln



Beispiel eines Stör-codes.

**ERROR F99**

wird auf dem Display angezeigt.

Falls kein Signal vom Innengerät eingeht, wird 4 Sekunden lang "PRESS AGAIN" (erneut drücken) angezeigt. Drücken Sie dann erneut die INFO-Taste.

**PRESS AGAIN**

Schalten Sie das Gerät aus und teilen Sie den Fehlercode Ihrem Fachhändler mit.

## Benutzerinformation zur Sammlung und Entsorgung von veralteten Geräten und benutzten Batterien



Diese Symbole auf den Produkten, Verpackungen und/oder Begleitdokumenten bedeuten, dass benutzte elektrische und elektronische Produkte und Batterien nicht in den allgemeinen Hausmüll gegeben werden sollen.

Bitte bringen Sie diese alten Produkte und Batterien zur Behandlung, Aufarbeitung bzw. zum Recycling gemäß Ihrer Landesgesetzgebung und den Richtlinien 2002/96/EG und 2006/66/EG zu Ihren zuständigen Sammelpunkten.

Indem Sie diese Produkte und Batterien ordnungsgemäß entsorgen, helfen Sie dabei, wertvolle Ressourcen zu schützen und eventuelle negative Auswirkungen auf die menschliche Gesundheit und die Umwelt zu vermeiden, die anderenfalls durch eine unsachgemäße Abfallbehandlung auftreten können.

Wenn Sie ausführlichere Informationen zur Sammlung und zum Recycling alter Produkte und Batterien wünschen, wenden Sie sich bitte an Ihre örtlichen Verwaltungsbehörden, Ihren Abfallentsorgungsdienstleister oder an die Verkaufseinrichtung, in der Sie die Gegenstände gekauft haben.

Gemäß Landesvorschriften können wegen nicht ordnungsgemäßer Entsorgung dieses Abfalls Strafgeelder verhängt werden.

### Für geschäftliche Nutzer in der Europäischen Union

Wenn Sie elektrische oder elektronische Geräte entsorgen möchten, wenden Sie sich wegen genauerer Informationen bitte an Ihren Händler oder Lieferanten.

### [Informationen zur Entsorgung in Ländern außerhalb der Europäischen Union]

Diese Symbole gelten nur innerhalb der Europäischen Union. Wenn Sie solche Gegenstände entsorgen möchten, erfragen Sie bitte bei den örtlichen Behörden oder Ihrem Händler, welches die ordnungsgemäße Entsorgungsmethode ist.

### Hinweis zum Batteriesymbol (unten zwei Symbolbeispiele):

Dieses Symbol kann in Kombination mit einem chemischen Symbol verwendet werden. In diesem Fall erfüllt es die Anforderungen derjenigen Richtlinie, die für die betreffende Chemikalie erlassen wurde.



Pb

## Diese Klimaanlage enthält biozide Anteile.



Die ionisierte Luft, die durch ein in der Klimaanlage integriertes Gerät erzeugt wird, deaktiviert Bakterien und Viren in der Luft sowie auf Oberflächen und hemmt darüber hinaus die Schimmelbildung auf Oberflächen.

Wirkstoffe: Hydroxylradikale, die aus der Umgebungsluft erzeugt werden

# Garantire la massima sensazione di benessere, aria pulita e ottimizzare il risparmio energetico

## **ECONAVI + AUTO COMFORT** *La soluzione ideale per il risparmio energetico*

Provisto del sensore di attività umana, il climatizzatore assicura l'erogazione di aria fredda o calda e mantiene l'ambiente regolarmente confortevole con un minimo consumo di energia.

Inoltre, il sensore di luce solare rileva l'intensità della luce solare e aiuta a controllare le temperature di raffreddamento o riscaldamento per ottimizzare la sensazione di benessere.

*Per dettagli, vedere "Per saperne di più..."*.

## **nanoe** *Per un ambiente più fresco e pulito*

nanoe genera gli ioni negativi utilizzando l'aria nella stanza per fornire aria più sana.

Fornisce inoltre un effetto idratante sulla pelle o sui capelli e riduce l'odore nella stanza e la propagazione di muffe e batteri.

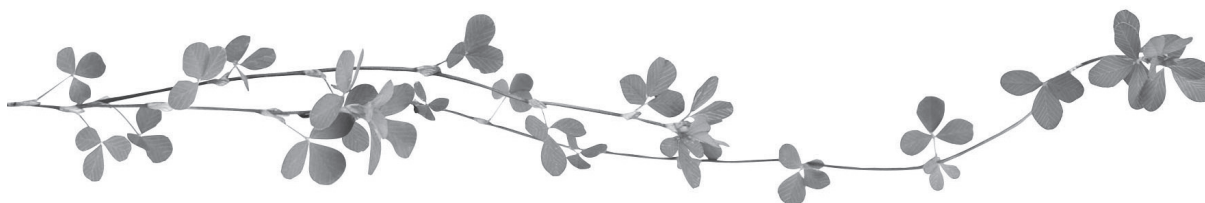

## **Condizioni operative**

Questo condizionatore può essere utilizzato con temperature rientranti nel seguente intervallo.

DBT : Temperatura con bulbo secco

WBT : Temperatura con bulbo bagnato

Temperatura (°C)		Interna		Esterna	
		DBT	WBT	DBT	WBT
FREDDO	Max.	32	23	43	26
	Min.	16	11	-10	-
CALDO	Max.	30	-	24	18
	Min.	16	-	-30	-
+8/10°C CALDO	Max.	10	-	-	-
	Min.	16	-	-30	-

# Guida rapida

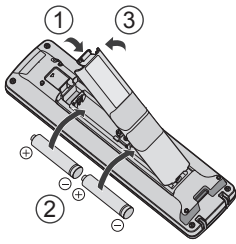

## Inserimento delle batterie

- 1 Aprire il coperchio posteriore del telecomando
- 2 Inserire batterie AA (può essere utilizzato per circa 1 anno)
- 3 Chiudere il coperchio

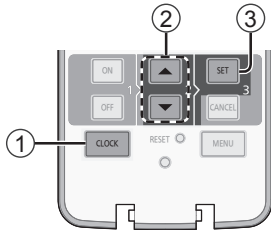

## Impostazione dell'orario

- 1 Premere CLOCK
- 2 Impostazione timer
- 3 Confermare

## Funzionamento di base

- 1 Selezionare la modalità desiderata
  - Premere il tasto AUTO, FREDDO, SECCO o CALDO per avviare l'apparecchio.



- 2 Arrestare l'apparecchio
  - Premere il tasto OFF per arrestare l'apparecchio.
- 3 Selezionare la temperatura desiderata
  - Gamma di selezione: 16°C ~ 30°C.
  - L'utilizzo dell'unità entro la temperatura consigliata può far risparmiare energia.
  - CALDO : 20°C ~ 24°C.
  - FREDDO : 26°C ~ 28°C.
  - SECCO : 1°C ~ 2°C in meno della temperatura ambiente.

- Usare il telecomando entro 7 metri dal ricevitore telecomando dell'unità interna.

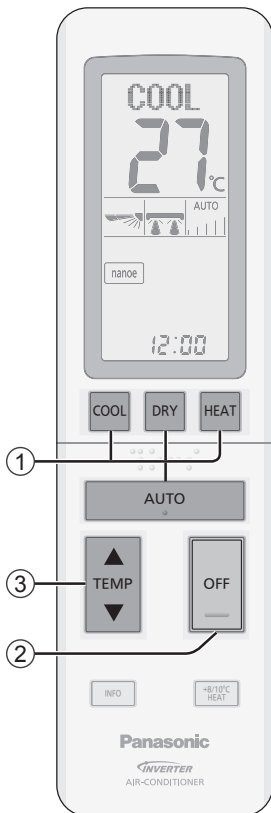
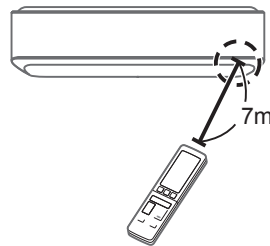

## Indice

Precauzioni per la sicurezza.....	60-63
Modalità d'uso .....	64-67
Per saperne di più... ..	68
Istruzioni per il lavaggio .....	69
Soluzione dei problemi .....	70
Informazioni .....	71

## Accessori

- Telecomando
- Batterie AA × 2
- Supporto telecomando
- 2 viti per supporto telecomando



## AVVERTENZA

Questo simbolo indica che l'apparecchio utilizza un refrigerante infiammabile. In caso di perdita di refrigerante, insieme con una fonte di combustione esterna, vi è la possibilità di incendio.



## ATTENZIONE

Questo simbolo indica che è necessario leggere attentamente le istruzioni per l'uso.



## ATTENZIONE

Questo simbolo indica che sono incluse informazioni nelle istruzioni per l'uso e/o nelle istruzioni per l'installazione.

Le illustrazioni contenute in questo manuale sono riportate esclusivamente a scopo esplicativo e potrebbero differire dall'apparecchio vero e proprio. I contenuti del presente manuale sono soggetti a modifica senza preavviso e verranno aggiornati in base alle innovazioni future.

# Precauzioni per la sicurezza

Per evitare lesioni personali, lesioni ad altri o danni alla proprietà, rispettare quanto segue: In caso di uso scorretto dovuto alla mancata osservanza delle istruzioni, si possono provocare incidenti o danni di varia natura, la cui gravità è indicata dai seguenti simboli:

	Questo apparecchio è riempito di R32 (refrigerante a bassa infiammabilità). In caso di perdita di refrigerante e di esposizione ad una fonte di combustione esterna, vi è la possibilità di incendio.
---	---

 <b>AVVERTENZA</b>	Questo simbolo indica un pericolo di morte o lesioni gravi.
---	---

 <b>ATTENZIONE</b>	Questo simbolo indica un rischio di lesioni o danni materiali.
---	--

Le istruzioni sono classificate in varie tipologie, contrassegnate dai seguenti simboli:

	Questo simbolo indica un'azione PROIBITA.
---	---

	Questi simboli indicano azioni OBBLIGATORIE.
---	--

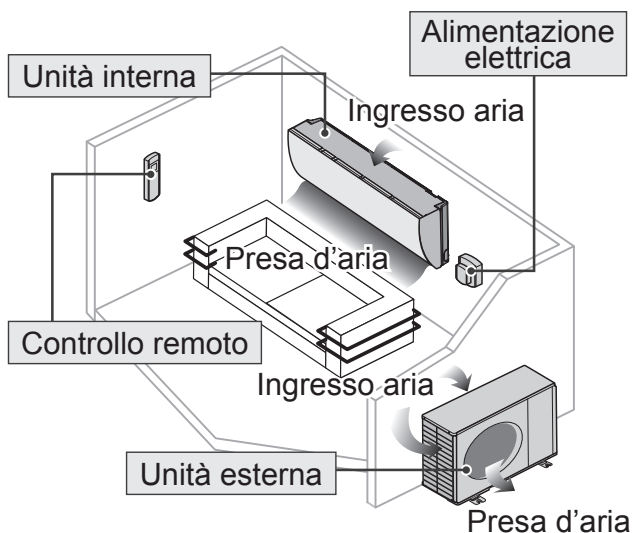

## AVVERTENZA

### Unità interna e unità esterna



L'uso di questo apparecchio non è destinato a bambini di 8 anni e oltre e persone con capacità fisiche, sensoriali o mentali ridotte, o mancanza di esperienza o competenza, a meno che non siano supervisionate o istruite sull'uso sicuro dell'apparecchio e comprendano i rischi implicati. I bambini non devono giocare con l'apparecchio. La pulizia e la manutenzione da parte dell'utente non devono essere effettuate da bambini senza supervisione.

L'apparecchio deve essere installato e azionato in una stanza con superficie superiore a 1,50 m<sup>2</sup> e tenuto lontano da fonti di combustione (come calore/ scintille/fiamme libere) o aree pericolose (ad esempio, apparecchi a gas, cucina a gas, sistemi reticolari di fornitura di gas, apparecchi di raffreddamento elettrici, ecc.).

Si noti che il refrigerante potrebbe non contenere odore. Si consiglia vivamente di assicurarsi che dei rilevatori di gas refrigerante infiammabile adeguati siano presenti, funzionanti e in grado di avvisare in caso di perdita.

Per la pulizia delle parti interne, la riparazione, l'installazione, la rimozione e la reinstallazione dell'unità, consultare un rivenditore autorizzato o uno specialista. L'installazione e la manipolazione sbagliate causeranno perdite, scosse o incendio.

Consultare un rivenditore autorizzato o uno specialista per l'uso di qualunque tipo di refrigerante specificato. L'uso di un refrigerante diverso da quello specificato potrebbe causare danni al prodotto, ustioni e lesioni, ecc.





Non utilizzare mezzi per accelerare il processo di sbrinamento o per la pulizia diversi da quelli consigliati dal produttore. Qualsiasi metodo inadatto o l'uso di materiale non compatibile potrebbe causare danni al prodotto, ustioni e lesioni gravi.

Non forare o bruciare, in quanto l'apparecchio è pressurizzato. Non esporre l'apparecchio a calore, fiamme, scintille o altre fonti di combustione. In caso contrario, potrebbe esplodere e causare lesioni o morte.

Non installare l'unità in un ambiente con atmosfera potenzialmente esplosiva o infiammabile. La mancata esecuzione di ciò può causare un incendio.

Non inserire dita o altri oggetti nell'unità interna o esterna del condizionatore d'aria, i componenti rotanti possono provocare lesioni.



Non toccare l'unità esterna durante temporali con fulmini, ciò potrebbe provocare una scossa elettrica.

Non esporsi direttamente all'aria fredda per un periodo di tempo prolungato al fine di evitare un raffreddamento eccessivo.

Non sedersi o salire sull'unità, si potrebbe cadere in modo accidentale.



### Controllo remoto



Non permettere a bambini piccoli di giocare con il telecomando, al fine di evitare che ingeriscano accidentalmente le batterie.

### Alimentazione elettrica



Per evitare surriscaldamento e incendio, non utilizzare un cavo modificato, un connettore, una prolunga o un cavo non specificato.



Per evitare surriscaldamento, incendio o shock elettrico:

- Non condividere la presa di corrente con altri apparecchi.
- Non utilizzare con mani bagnate.
- Non piegare eccessivamente il cavo di alimentazione elettrica.
- Non mettere in funzione o arrestare l'unità inserendo o tirando la spina di alimentazione.



Se il cavo di alimentazione è stato danneggiato, rivolgersi al produttore, ad un centro di assistenza autorizzato o ad un tecnico qualificato onde evitare rischi.

Per evitare scosse o incendio, si raccomanda fortemente l'installazione di un salvavita contro le perdite a terra (ELCB) o un interruttore differenziale (RCD).

Per evitare surriscaldamento, incendio o shock elettrico:

- Inserire correttamente la spina di alimentazione.
- La polvere che si deposita sulla spina di alimentazione deve essere periodicamente rimossa con un panno asciutto.

Smettere di usare il prodotto quando si verifica un'anormalità/guasto: scollegare la spina dalla presa di corrente o portare l'interruttore o il salvavita su OFF.

- (rischio di fumo/fiamme/scosse elettriche) Esempi di anormalità/guasto
- L'interruttore differenziale (ELCB) scatta di frequente.
  - Si sente un odore di bruciato.
  - Si nota un rumore o vibrazione anormale dell'unità.
  - L'unità interna perde acqua.
  - Il cavo o spina di alimentazione si scaldano in maniera anormale.
  - Non è possibile controllare la velocità della ventola.
  - L'unità smette immediatamente di funzionare quando la si accende.
  - La ventola non si ferma neanche se si interrompe il funzionamento.
- Contattare immediatamente il rivenditore locale per la manutenzione/riparazione.

# Precauzioni per la sicurezza



Il presente apparecchio deve avere la messa a terra per prevenire scosse o incendio.



Evitare scosse togliendo la corrente e staccando la spina nei seguenti casi:



- Prima di pulire o eseguire la manutenzione,
- In caso di inutilizzo prolungato dell'apparecchio, oppure
- Durante attività anomala delle spie luminose.

## Precauzioni per l'uso del refrigerante R32

Prestare particolare attenzione ai seguenti punti durante il funzionamento degli apparecchi e il trattamento di diversi refrigeranti.



Poiché la pressione di esercizio è superiore a quella dei modelli di refrigerante R22, alcune delle tubazioni e degli strumenti di installazione e manutenzione sono speciali.

In particolare, in caso di sostituzione di un modello di refrigerante R22 con un nuovo modello di refrigerante R32, sostituire sempre le tubazioni e i dadi di svasatura convenzionali con quelli appositi per i modelli R32 e R410A sull'unità esterna.

Per i modelli R32 e R410A, è possibile utilizzare gli stessi dadi di svasatura sull'unità esterna e sui tubi.

I modelli che utilizzano refrigerante R32 e R410A presentano un diametro diverso del filetto della bocca di carica per evitare la carica errata con refrigerante R22 e per motivi di sicurezza.

Pertanto, controllare in anticipo. [Il diametro del filetto della bocca di carica per modelli R32 e R410A è di 12,7 mm (1/2 inch).]

Prestare maggiore attenzione rispetto al modello R22 in modo da evitare la penetrazione di corpi estranei (olio, acqua, ecc.) nelle tubazioni. Inoltre, quando si conservano le tubazioni, chiudere ermeticamente l'apertura tramite pizzicatura, nastratura, ecc (il modello R32 viene trattato come il modello R410A.)



Questo apparecchio deve essere conservato in un luogo ben ventilato.

Questo apparecchio deve essere conservato in una stanza senza il funzionamento continuo fiamme libere e fonti di combustione.

Questo apparecchio deve essere conservato in modo da evitare danni meccanici.



## ATTENZIONE

### Unità interna e unità esterna



Non lavare l'unità interna con acqua, benzina, diluenti o polveri detergenti aggressive al fine di evitare danni o corrosione all'unità.

Non usare per la conservazione di attrezzatura di precisione, cibo, animali, piante, lavori d'arte e altri oggetti. Ciò può provocare un deterioramento qualitativo, ecc.

Per evitare la propagazione di un incendio, non utilizzare apparecchi combustibili davanti alla presa d'aria.

Non esporre piante o animali direttamente al flusso dell'aria per evitare lesioni, ecc.

Non toccare l'aletta affilata in alluminio, le parti taglienti possono provocare delle lesioni.



Non accendere l'unità interna quando si passa la cera sul pavimento. Dopo tale operazione, aerare accuratamente la stanza prima di mettere in funzione l'unità.

Non installare l'unità in aree con presenza di olio e fumo per prevenire danni all'unità.

Non smontare l'unità per la pulizia al fine di evitare lesioni.

Quando si pulisce l'unità, non salire su una panca instabile per evitare lesioni.

Non posizionare un vaso o un contenitore d'acqua sull'unità. L'acqua può entrare nell'unità e ridurre l'isolamento. Ciò può causare uno shock elettrico.

La mancata apertura finestre o porte per un lungo periodo di tempo durante il funzionamento potrebbe comportare un consumo energetico elevato e fastidiose variazioni di temperatura.



Evitare perdite d'acqua assicurandosi che il tubo di scarico sia:

- Collegato correttamente,
- Mantenuto libero da canali di scolo e contenitori, oppure
- Non immerso in acqua

Dopo un lungo periodo di uso o un utilizzo con qualsiasi attrezzatura che funziona con combustibile, areare regolarmente la stanza.

Quando l'apparecchio è stato utilizzato per un lungo periodo, assicurarsi che la struttura di sostegno installata non si sia deteriorata, in modo da evitare la caduta dell'unità.

### Controllo remoto



Non utilizzare batterie ricaricabili (Ni-Cd). Può danneggiare il telecomando.



Per prevenire malfunzionamenti o danni del telecomando:

- Se si prevede che l'apparecchio rimarrà inutilizzata per un periodo di tempo prolungato, rimuovere le batterie.
- Devono essere inserite nuove batterie dello stesso tipo che rispettano la polarità indicata.

### Alimentazione elettrica



Non staccare la spina tirando il cavo al fine di prevenire uno shock elettrico.

# Modalità d'uso

■ POWER ■ TIMER ■ +8/10°C ■ nanoe / ODOR CLEANUP  
 (Verde) (Arancione) (Verde) (Blu)

nanoe

ECONAVI

(Verde)

## Per selezionare la modalità operativa

AUTO

### Per la propria comodità

- Durante la selezione della modalità operativa l'indicatore di alimentazione POWER lampeggia.
- L'unità seleziona la modalità operativa ogni 30 minuti sulla base dell'impostazione della temperatura, della modalità operativa e della temperatura ambiente.

COOL

### Per godere dell'aria fresca

- Per risparmiare energia mentre il condizionatore è in modalità FREDDO, utilizzare delle tende per impedire l'ingresso di calore e della luce solare.

DRY

### Per deumidificare l'ambiente

- La ventola dell'unità opera a bassa velocità, al fine di eseguire l'operazione di raffreddamento in maniera molto delicata.

HEAT

### Per godere dell'aria calda

- L'unità richiede un po' di tempo per riscaldarsi. Durante questa operazione, l'indicatore POWER lampeggia.
  - L'unità rimuove il ghiaccio formatosi sullo scambiatore di calore esterno con i 2 seguenti metodi.
- 1) Scongelamento con riscaldamento (Operazione CARICO DI CALORE).  
L'unità dispone di un dispositivo di assorbimento del calore che accumula il calore generato dall'unità esterna e un riscaldatore elettrico mentre è in funzione il riscaldamento per rimuovere il ghiaccio formatosi sull'unità esterna per non più di 6 minuti.  
Durante questo funzionamento, la temperatura di scarico e la velocità della ventola possono ridursi se la temperatura esterna è bassa, oppure la stanza non è sufficientemente riscaldata o la temperatura impostata è elevata.
  - 2) Scongelamento senza riscaldamento (Attivazione della valvola di inversione/a 4 vie).  
L'unità arresta il riscaldamento per rimuovere la notevole quantità di ghiaccio/brina formati sull'unità esterna per non più di 12 minuti.  
Durante questa operazione, l'indicatore di alimentazione si accende e la griglia direzionale del flusso d'aria verticale è lasciata aperta.  
La modalità di riscaldamento viene ripristinata una volta completata questa operazione.

OFF

### Arrestare l'apparecchio

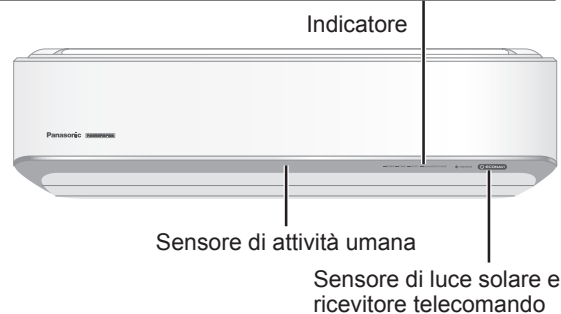

Display telecomando (la retroilluminazione si accende ogni volta che si preme il tasto)



CHIUSO

## Tasto Auto OFF/ON

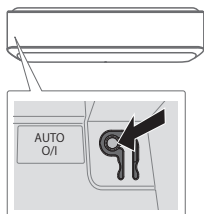

Da utilizzare quando il telecomando è fuori posto o presenta anomalie. Sollevare il pannello anteriore:

- Per usare la modalità AUTO, premere il tasto una volta.
- Premere nuovamente il tasto per spegnere.

INFO

### Per controllare il livello di CARICO DI CALORE e il codice di errore

Per controllare il livello di CARICO DI CALORE.

- Premere durante la modalità CALDO per vedere il livello di CARICO DI CALORE del calore conservato nel dispositivo di assorbimento del calore.
- Livello di CARICO DI CALORE: 0 ~ 4 (max.).
- Viene visualizzato " \_ \_ ", tranne che quando si imposta la modalità riscaldamento.

Per controllare il codice di errore.

- Premere per vedere il codice di errore quando l'unità si ferma e l'indicatore del timer lampeggia. Se la trasmissione del segnale fallisce, viene visualizzato "PRESS AGAIN".

+8/10°C  
HEAT

### Per usare il riscaldamento di manutenzione

➤ — ◀ +8/10°C

- Mantenere la temperatura interna a 8/10°C. La ventola passa automaticamente alla velocità della ventola elevata.
- Questo funzionamento si sovrappone alla modalità di funzionamento e può essere annullato premendo la modalità AUTO, CALDO, FREDDO o SECCO.
- Il funzionamento dello sbrinamento nell'unità esterna genererà aria fredda improvvisa dall'unità interna. Eliminare l'aria fredda con la modalità riscaldamento.

▲ 10°C  
TEMP  
▼ 8°C

### Controllo avvio automatico

- Se si ripristina l'alimentazione dopo un'interruzione di corrente, il funzionamento si riavvia automaticamente dopo un periodo di tempo con la modalità di funzionamento e la direzione del flusso d'aria precedente.
- Questo controllo non è applicabile quando si imposta TIMER.

### Impostazione timer (timer giornaliero)

Due impostazioni per il timer ON e OFF sono disponibili per l'ACCENSIONE o lo SPEGNIMENTO dell'unità a orari diversi predefiniti.

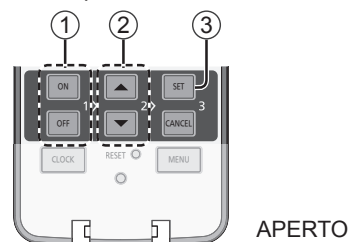

#### ① Selezionare l'accensione (ON) o lo spegnimento (OFF) del timer

- Ogni volta che viene premuto:

➡ → ➡ → Cancel

Esempio:  
OFF alle 8:00



#### ② Impostazione timer



#### ③ Confermare

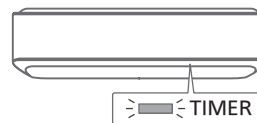

- Esempio di applicazione in un soggiorno:  
Mattina: TIMER DI ACCENSIONE 1 alle 07:00 (Sveglia)  
TIMER DI SPEGNIMENTO 1 alle 08:00 (Fuori per andare al lavoro)  
Sera: TIMER DI ACCENSIONE 2 alle 17:00 (Ritorno a casa)  
TIMER DI SPEGNIMENTO 2 alle 22:00 (Riposo notturno)

- Per annullare il timer ON o OFF, premere **ON** o **OFF** per selezionare i rispettivi 1 o 2 quindi premere **CANCEL**.
- Se il timer è annullato manualmente o a causa di un'interruzione di corrente, è possibile ripristinarlo nuovamente premendo **ON** o **OFF** per selezionar i rispettivi 1 o 2 quindi premere **SET**.
- L'impostazione del timer più prossimo sarà visualizzata e attivata in sequenza.
- Quando si imposta il Timer ON (accensione), l'unità potrebbe iniziare a funzionare prima dell'orario impostato (fino a 50 minuti prima), al fine di raggiungere in tempo la temperatura desiderata.
- Il funzionamento del timer si basa sull'orario impostato sul telecomando e si ripete quotidianamente una volta impostato. Per l'impostazione dell'orario, fare riferimento alla guida rapida.

Modalità d'uso

Italiano

### Nota

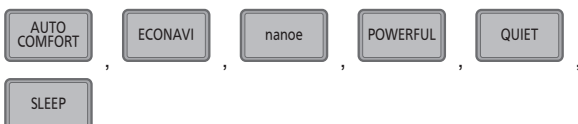

- Può essere attivato in qualsiasi modalità e può essere annullato premendo nuovamente il tasto corrispondente.



- Non può essere selezionato contemporaneamente.



- Può essere combinato solo con la modalità AUTO o CALDO.

# Modalità d'uso

POWER TIMER +8/10°C nanoe / ODOR CLEANUP  
 (Verde) (Arancione) (Verde) (Blu)

nanoe

ECONAVI

(Verde)

AUTO COMFORT

**Per garantire una sensazione di benessere tramite il monitoraggio della presenza umana e dell'attività**

- Viene annullato quando si seleziona AIR SWING o FAN SPEED.

ECONAVI

**Per ottimizzare il risparmio energetico**

ECONAVI

AIR SWING

AIR SWING

**Regolazione della direzione del flusso dell'aria**

(Display telecomando)

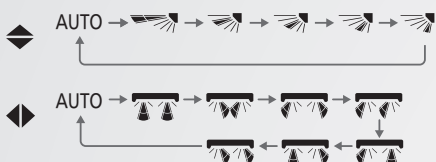

- Garantisce la circolazione dell'aria della stanza.
- In modalità FREDDO/SECCO, se è impostata l'opzione AUTO, le griglie per lo spostamento dell'aria si muoveranno a destra/sinistra e si alzeranno e abbasseranno automaticamente.
- In modalità CALDO, se è impostata l'opzione AUTO, la griglia orizzontale per lo spostamento dell'aria si porta a una posizione predeterminata. La griglia verticale si sposta a sinistra/destra dopo che la temperatura aumenta.
- Non regolare manualmente la direzione delle alette.

FAN SPEED

**Selezione della velocità ventola**

(Display telecomando)



- Per la modalità AUTO, la velocità della ventola interna viene regolata automaticamente in base alla modalità operativa.
- In modalità HEAT (CALDO), se la velocità della ventola manuale causa disagio, portare la velocità della ventola su AUTO o ridurre la velocità della ventola.

nanoe

**Per garantire una sensazione di benessere e un ambiente più pulito**

nanoe / ODOR CLEANUP

- Questa operazione fornisce un effetto idratante sulla pelle e sui capelli e riduce l'odore e la propagazione di particelle che scatenano reazioni allergiche, come il polline, dalla stanza.

POWERFUL

**Per raggiungere rapidamente la temperatura**

- L'impostazione della temperatura e la velocità della ventola vengono regolate automaticamente per prestazioni superiori, e una volta raggiunta la temperatura si regoleranno sul normale funzionamento.
- Premere di nuovo il tasto o spegnere l'unità per arrestare questa operazione.

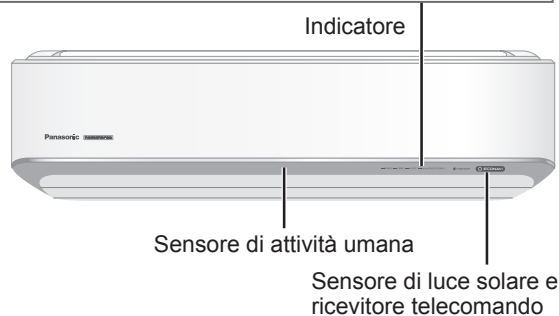

Display telecomando (la retroilluminazione si accende ogni volta che si preme il tasto)



APERTO

Premere per ripristinare le impostazioni dell'unità. L'operazione è simile allo scollegamento.



**QUIET** **Per godere di un funzionamento silenzioso**

- Questa operazione riduce il rumore del flusso d'aria dell'unità.

**ODOR CLEANUP** **Per rilasciare odore dall'unità interna**

- Questa operazione consente di rilasciare odore dall'unità interna.
- Premere ODOR CLEANUP per almeno 3 secondi. L'operazione si attiva per 20 minuti, quindi riprende automaticamente l'operazione predefinita.
- Timer di spegnimento: ODOR CLEANUP viene visualizzato continuamente e l'operazione si arresta al termine della rimozione dell'odore.
- Timer di spegnimento automatico: ODOR CLEANUP si arresta automaticamente e sul display viene visualizzato "ODOR CLEANUP" OFF.
- Far entrare aria fresca dall'esterno aprendo finestre o porte.

**PRE HEATING** **Per ottenere aria calda dall'avvio del riscaldamento**

- Questa operazione consente di soffiare aria calda premendo il tasto CALDO.
- Quando si avvia l'operazione di PRERISCALDAMENTO, il climatizzatore non è in grado di soffiare immediatamente in quando non è sufficientemente caldo.
- In PRERISCALDAMENTO, la spia di alimentazione non si accende.
- Prima di iniziare l'operazione, assicurarsi che l'ora corrente sia corretta.
- <Schema operativo: esempio>

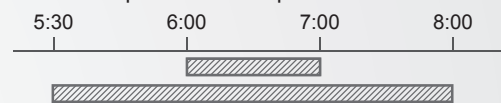

6:00 ~ 7:00 Apprendimento fuso orario dal riscaldamento "ON" con maggiore frequenza  
 5:30 ~ 8:00 PRERISCALDAMENTO nel fuso orario

- Visualizzare **PRE HEATING** sul telecomando.
- Condizione di PRERISCALDAMENTO. La temperatura ambiente deve essere inferiore a 18°C, la temperatura esterna deve essere inferiore a 10°C e l'operazione precedente è il riscaldamento.
- Si consiglia di disattivare questa funzione se non viene azionato il riscaldamento per un lungo periodo di tempo.

**SLEEP** **Per garantire una sensazione di riposo notturno ristoratore**

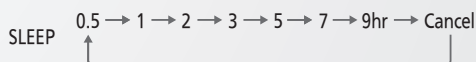

- Questa operazione garantisce un ambiente confortevole durante il riposo notturno riducendo e/o aumentando gradualmente la temperatura impostata di 1°C per evitare che la stanza venga raffreddata e/o riscaldata in modo non necessario.
- Può essere impostato con un singolo timer o un doppio timer.
- Quando viene usata assieme al timer giornaliero, la funzione di riposo notturno ha la priorità.

**MENU** **Per modificare le impostazioni secondo l'ambiente domestico**

- Sono disponibili 5 opzioni nel MENU.

Premendo il tasto MENU ad ogni ora, sul display vengono visualizzate le seguenti opzioni.

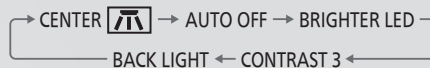

① Selezionare le opzioni delle preferenze.

1. Ubicazione d'installazione dell'unità interna



2. Spegnimento automatico

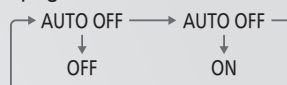

\* Arresta l'operazione in combinazione con la funzione AUTO COMFORT, se il sensore di attività umana non effettua alcun rilevamento per almeno 3 ore.

3. Luminosità dell'indicatore dell'unità interna



4. Contrasto LCD del telecomando

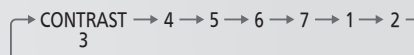

5. Luminosità della retroilluminazione del telecomando

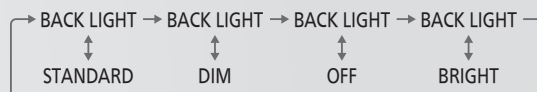

② Premere un tasto per selezionare l'impostazione delle preferenze.



③ Premere SET per confermare l'impostazione.



Ogni opzione viene verificata ripetendo le procedure da

① a ③ di cui sopra.

# Per saperne di più...

## Modo di funzionamento

**CALDO** : L'unità richiede un po' di tempo per riscaldarsi. Durante questa operazione, l'indicatore POWER lampeggia.

- L'unità potrebbe arrestare la fornitura di aria calda per lo scongelamento. Durante questa operazione, l'indicatore di scongelamento si accende.

**FREDDO** : Offre un comodo ed efficiente raffreddamento in base alle proprie necessità.

**SECCO** : La ventola dell'unità opera a bassa velocità, al fine di eseguire l'operazione di raffreddamento in maniera molto delicata.

**AUTO** : Durante la selezione della modalità operativa l'indicatore di alimentazione POWER lampeggia.

- L'unità seleziona la modalità operativa ogni 30 minuti sulla base dell'impostazione della temperatura e della temperatura ambiente.

## ECONAVI e AUTO COMFORT



L'unità comincerà ad inizializzare (per circa 1 minuto)

→ Il sensore di attività umana e il sensore di luce solare inizieranno i rilevamenti.

### Nota



Quando è stato selezionato l'AIR SWING manuale, le funzioni ECONAVI e AUTO COMFORT saranno cancellate.

## Funzionamento del sensore di attività umana

**ECONAVI** ; Rilevando la presenza umana e l'attività, l'unità controlla la temperatura ambiente per risparmiare energia.

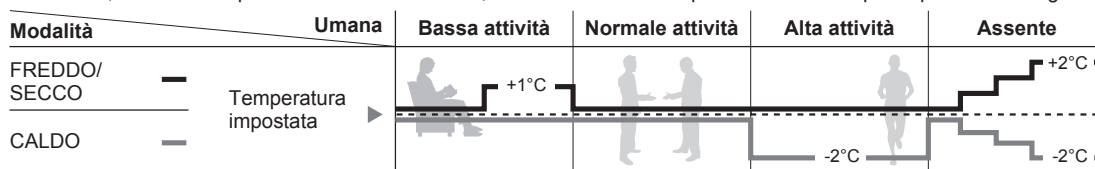

**AUTO COMFORT** ; Rilevando la presenza e l'attività umana, l'unità controlla la temperatura ambiente per mantenere la sensazione di benessere fisico in modo regolare.

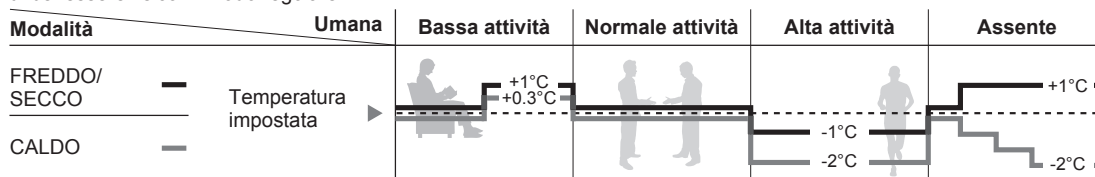

## ECONAVI

### Funzionamento del sensore di luce solare

**ECONAVI** ; Rilevando l'intensità della luce solare, l'unità regola la temperatura per risparmiare energia.

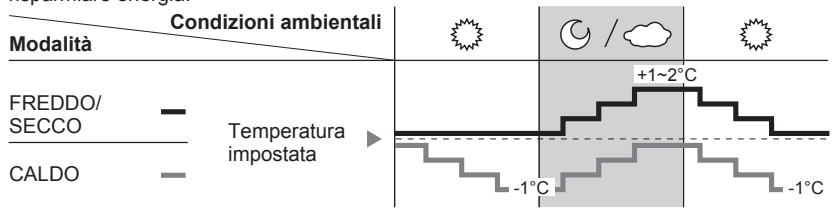

ECONAVI è attivato, l'unità mantiene la temperatura impostata finché non viene rilevata un'elevata intensità della luce solare. Il sensore di luce solare rileva l'intensità della luce solare quando cambia il tempo o il giorno/la notte, e l'unità regola la temperatura.

- In una stanza senza finestre o con tende spesse, il sensore di luce solare la valuta come condizione nuvolosa/notturna.

Il sensore di attività umana inizierà anche ad eseguire una scansione dell'area della fonte di calore e di movimento in una stanza.

Area di rilevamento (PANORAMICA DELLA PARTE SUPERIORE)

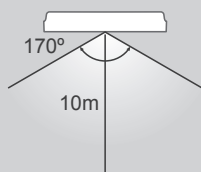

- In base all'attività dell'area la griglia direzionale del flusso d'aria orizzontale si regolerà fissa ad una posizione predeterminata o oscillante a sinistra/destra.
- La prestazione del sensore di attività umana è influenzata dalla posizione dell'unità interna, dalla velocità di movimento, dalla gamma di temperatura, ecc.
- Il sensore di attività umana può:
  - scambiare erroneamente un oggetto con fonte di calore e movimento simile ad un essere umano, quali animali domestici, ecc.
  - scambiare erroneamente come fonte di non calore e movimento una persona che non si muove per un certo periodo di tempo.
- Non collocare oggetti di grandi dimensioni vicino al sensore e tenere le unità di riscaldamento o gli umidificatori lontano dalla zona di rilevamento del sensore. Possono causare un malfunzionamento del sensore.

# Istruzioni per il lavaggio

Per assicurare una performance ottimale dell'unità, la pulizia deve essere eseguita a intervalli regolari. Se l'unità è sporca, si potrebbe causare il malfunzionamento. Rivolgersi a un rivenditore autorizzato.

- Spegnerne l'apparecchio e staccare la spina prima di pulirlo.
- Non toccare l'aletta in alluminio, le parti affilate potrebbero causare lesioni.
- Non lavare l'apparecchio con benzina, solventi o polveri abrasive.
- Impiegare esclusivamente saponi o detersivi neutri per la casa ( $\approx$  pH 7).
- Non usare acqua ad una temperatura superiore a 40°C.

## Unità interna

Asciugare l'apparecchio con un panno morbido e asciutto.

### Sensore di attività umana

Non colpirlo o premere con forza su di esso, né maneggiarlo con un oggetto affilato.

Ciò può causare danni e malfunzionamento.

## Unità esterna

Eliminare i residui intorno all'unità.  
Eliminare qualsiasi intasamento dal tubo di scarico.

## Pannello anteriore

- Sollevare e tirare per rimuovere il pannello anteriore.
- Utilizzare un panno asciutto o morbido.

### Rimuovere il pannello anteriore

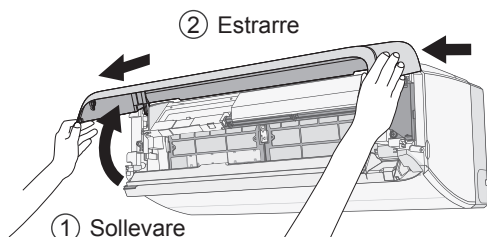

### Chiuderlo saldamente

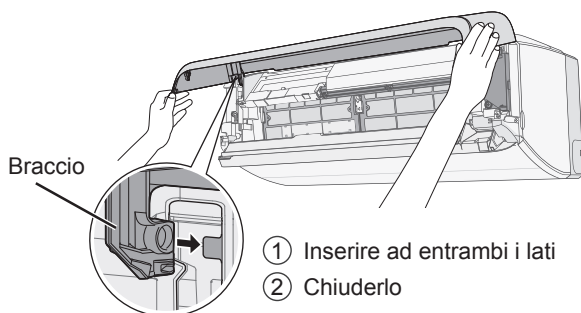

## Filtro di purificazione dell'aria

- Non lavare/risciacquare il filtro con acqua.
- Sostituire il filtro ogni 2 anni.  
Codice: CZ-SA33P

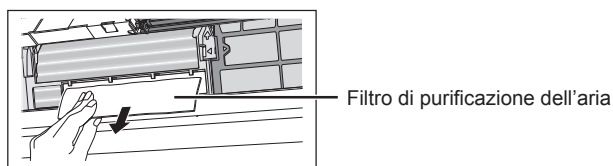

## Unità interna

<Come aprire il pannello anteriore>  
Tirare per aprire/chiedere, quindi aprire con le mani.

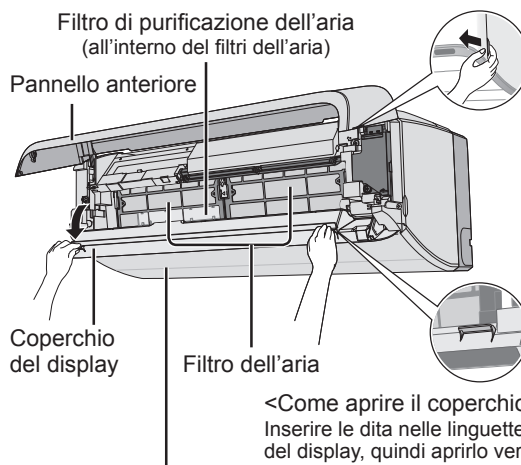

<Come aprire le griglie orizzontali>

Premendo il tasto ECONAVI per 5 secondi e visualizzando sul display "OPEN LOUVER", si aprono le griglie. Per chiuderle, premere il tasto OFF.

## Filtro dell'aria

Ogni 2 settimane

- Lavare/risciacquare delicatamente i filtri con acqua al fine di evitare danni alla loro superficie.
- Asciugare accuratamente i filtri all'ombra, lontano da fiamme o dalla luce diretta del sole.

### Togliere il filtro dell'aria

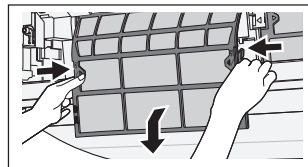

### Fissare il filtro dell'aria

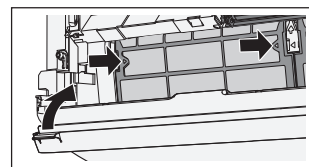
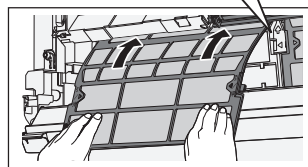
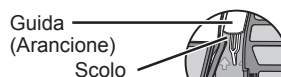

### Per l'ispezione stagionale dopo un periodo di inattività prolungato

- Controllo delle batterie del telecomando.
- Nessuna ostruzione alle bocchette di ingresso ed uscita dell'aria.
- Usare il tasto OFF/ON automatico per selezionare il funzionamento FREDDO/CALDO. Dopo 15 minuti dal funzionamento, è normale avere la seguente differenza di temperatura tra le bocchette di entrata e di uscita dell'aria:  
FREDDO:  $\geq 8^{\circ}\text{C}$  CALDO:  $\geq 14^{\circ}\text{C}$

### Prima di lunghi periodi di inattività

- Attivare la modalità CALDO per 2-3 ore per rimuovere completamente l'umidità rimasta nelle parti interne, in modo da evitare la formazione di muffa.
- Spegnerne l'apparecchio e scollegare il cavo di alimentazione.
- Togliere le batterie dal telecomando.

# Soluzione dei problemi

Le condizioni seguenti indicano un guasto.

Condizione	Causa
Sembra che dall'unità interna fuoriesca della nebbia.	• Effetto di condensa dovuto al processo di raffreddamento.
Rumore di acqua durante il funzionamento.	• Flusso del refrigerante all'interno dell'unità.
L'ambiente ha un odore particolare.	• Può essere dovuto a un odore di umido proveniente dai muri, ai tappeti, dai mobili o dagli indumenti presenti nella stanza.
La ventola interna si arresta di tanto in tanto quando si imposta la modalità di regolazione automatica della velocità della ventola.	• Ciò consente di eliminare gli odori circostanti.
Il flusso continua anche dopo l'interruzione del funzionamento.	• Eliminazione del calore restante dall'unità interna (massimo 30 secondi).
L'operazione è ritardata di qualche minuto dopo il riavvio.	• Il ritardo è una protezione del compressore dell'apparecchio.
Dall'unità esterna fuoriesce acqua/vapore.	• Condensa o evaporazione nei condotti.
L'indicatore TIMER rimane sempre acceso.	• L'impostazione Timer si ripete quotidianamente una volta impostata.
Durante lo scongelamento, la griglia si chiude.	• AIR SWING viene impostato su AUTO.
La ventola interna si arresta di tanto in tanto quando si imposta la modalità riscaldamento.	• Funzionalità studiata per evitare un effetto di raffreddamento non intenzionale.
L'indicatore POWER lampeggia prima che si accenda l'unità.	• Si tratta di un passo preliminare in vista del funzionamento quando si imposta il timer di accensione.
Rumori di urti durante il funzionamento.	• I cambiamenti di temperatura causano l'espansione/contrazione dell'unità.
Rumori di spruzzi durante il funzionamento.	• Generazione di nanoe nell'unità.
Polveri accumulate sulla parete.	• A causa della circolazione dell'aria o dell'elettricità statica generata dal condizionatore d'aria. Alcuni tipi di carta da parati possono raccogliere facilmente la polvere (si consiglia di pulire frequentemente l'area attorno al condizionatore).
L'unità funziona ancora anche quando viene spenta.	• Una volta arrestato il funzionamento di riscaldamento, l'unità esterna può continuare a funzionare per sciogliere il gelo su di essa. (Max. 15 minuti).
Breve segnale acustico (bip) continuo.	• Durante il test si verificano sintomi anomali. (L'indicatore del timer lampeggia.) Il segnale acustico (bip) si arresta dopo 3 minuti. Contattare il rivenditore di zona.
Scolorimento di alcune parti in plastica.	• Lo scolorimento è soggetto a tipi di materiali utilizzati nelle parti in plastica e aumenta se esposto a calore, luce solare, luce UVA o fattori ambientali.

Eseguire i controlli seguenti prima di rivolgersi all'assistenza.

Condizione	Controllare
La modalità CALDO/FREDDO non funziona in maniera efficiente.	<ul style="list-style-type: none"> <li>• Impostare la temperatura corretta.</li> <li>• Chiudere tutte le porte e finestre.</li> <li>• Pulire o sostituire i filtri.</li> <li>• Eliminare le eventuali ostruzioni alle bocchette di ingresso ed uscita dell'aria.</li> </ul>
Rumore durante il funzionamento.	<ul style="list-style-type: none"> <li>• Verificare che l'unità sia stata installata in maniera inclinata.</li> <li>• Chiudere correttamente il pannello anteriore.</li> </ul>
Il telecomando non funziona. (Il display è oscurato oppure il segnale di trasmissione è debole.)	<ul style="list-style-type: none"> <li>• Inserire le batterie in maniera corretta.</li> <li>• Sostituire le batterie quasi scariche.</li> </ul>
Impossibile impostare TIMER.	• Impostare la data corrente sul telecomando.
L'apparecchio non funziona.	<ul style="list-style-type: none"> <li>• Verificare se è stato attivato l'interruttore di circuito.</li> <li>• Verificare se sono stati impostati i timer.</li> </ul>
L'unità non riceve il segnale dal telecomando.	<ul style="list-style-type: none"> <li>• Assicurarsi che il ricevitore non sia ostruito.</li> <li>• Alcune luci fluorescenti potrebbero interferire con il trasmettitore di segnale. Consultare un rivenditore autorizzato.</li> </ul>

## FUNZIONAMENTO ANOMALO

TOGLIERE LA CORRENTE E STACCARE LA SPINA, quindi consultare un rivenditore autorizzato in base alle seguenti condizioni:

- Durante il funzionamento si sentono rumori anomali.
- Penetrazione di acqua o di corpi estranei nel telecomando.
- L'unità interna perde acqua.
- L'interruttore salvavita scatta frequentemente.
- Il cavo di alimentazione su surriscalda in modo anomalo.
- Funzionamento anomalo di interruttori o pulsanti.

### L'unità si arresta e l'indicatore TIMER lampeggia.

Premere il tasto INFO per vedere il codice di errore

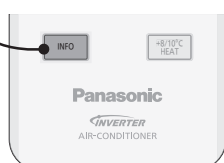

Esempio di codice di errore visualizzato correttamente.

**ERROR F99**

viene indicato sul display

Se non si riesce a ricevere il segnale dall'unità interna, sarà visualizzato per 4 secondi "PRESS AGAIN" (premere nuovamente), ripetere la procedura precedente.

**PRESS AGAIN**

Spegnere l'unità e mostrare il codice di errore al rivenditore autorizzato.

# Informazioni

## Informazioni per gli utenti sulla raccolta e l'eliminazione di vecchie apparecchiature e batterie usate



Questi simboli sui prodotti, sull'imballaggio, e/o sulle documentazioni o manuali accompagnanti i prodotti indicano che i prodotti elettrici, elettronici e le batterie usate non devono essere buttati nei rifiuti domestici generici.

Per un trattamento adeguato, recupero e riciclaggio di vecchi prodotti e batterie usate, vi preghiamo di portarli negli appositi punti di raccolta, secondo la legislazione vigente nel vostro Paese e le Direttive 2002/96/EC e 2006/66/EC.

Smaltendo correttamente questi prodotti e le batterie, contribuirete a salvare importanti risorse e ad evitare i potenziali effetti negativi sulla salute umana e sull'ambiente che altrimenti potrebbero verificarsi in seguito ad un trattamento inappropriato dei rifiuti.

Per ulteriori informazioni sulla raccolta e sul riciclaggio di vecchi prodotti e batterie, vi preghiamo di contattare il vostro comune, i vostri operatori per lo smaltimento dei rifiuti o il punto vendita dove avete acquistato gli articoli.

Sono previste e potrebbero essere applicate sanzioni qualora questi rifiuti non siano stati smaltiti in modo corretto ed in accordo con la legislazione nazionale.



Pb

### Per utenti commerciali nell'Unione Europea

Se desiderate eliminare apparecchiature elettriche ed elettroniche, vi preghiamo di contattare il vostro commerciante od il fornitore per maggiori informazioni.

### [Informazioni sullo smaltimento rifiuti in altri Paesi fuori dall'Unione Europea]

Questi simboli sono validi solo all'interno dell'Unione Europea. Se desiderate smaltire questi articoli, vi preghiamo di contattare le autorità locali od il rivenditore ed informarvi sulle modalità per un corretto smaltimento.

### Nota per il simbolo delle batterie (esempio con simbolo chimico riportato sotto il simbolo principale):

Questo simbolo può essere usato in combinazione con un simbolo chimico; in questo caso è conforme ai requisiti indicati dalla Direttiva per il prodotto chimico in questione.

## Il presente climatizzatore incorpora biocidi.



L'aria ionizzata generata da un dispositivo incorporato nel climatizzatore disattiva batteri e virus nell'aria e sulle superfici e impedisce la crescita di muffa sulle superfici.

Sostanze attive: radicali idrossili generati da aria ambiente

# Biedt maximaal comfort, schone lucht en een optimaal energieverbruik

## **ECONAVI + AUTO COMFORT** *De juiste keuze voor energiebesparing*

De airconditioner is uitgerust met een menselijke activiteit-sensor en zorgt voor een gelijkmatige comfortabele, koele of warme (hete) luchtstroom gecombineerd met een minimaal energieverbruik.

De zonlichtsensor detecteert daarnaast de intensiteit van het zonlicht en helpt bij het regelen van de koel- of verwarmingstemperatuur voor een optimaal comfort.

Lees "Meer weten..." voor meer informatie.

## **nanoe** *Voor een frisser en schoner milieu*

De negatief geladen ionen die door nanoe met de lucht in de ruimte worden gemaakt, zorgen dat de lucht gezond is.

Het geeft ook een hydraterend effect op de huid en haren, vermindert geuren in de ruimte en beperkt de aangroei van schimmel en bacteriën.

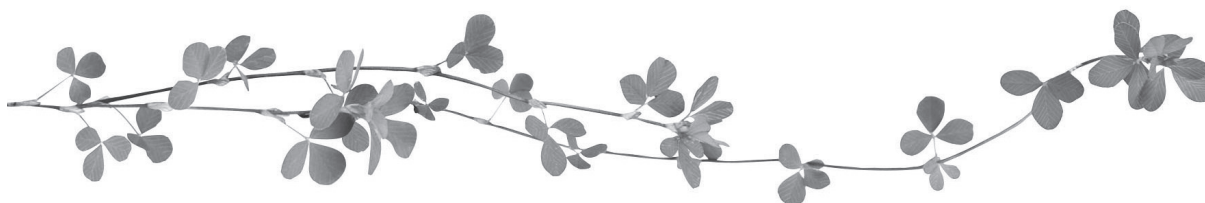

## **Gebruiksomstandigheden**

Gebruik deze airconditioner binnen het volgende temperatuurbereik.

DBT : Droge boltemperatuur

WBT : Natte boltemperatuur

Temperatuur (°C)		Binnen		Buiten	
		DBT	WBT	DBT	WBT
KOELEN	Max.	32	23	43	26
	Min.	16	11	-10	-
VERWARMEN	Max.	30	-	24	18
	Min.	16	-	-30	-
+8/10°C VERWARM	Max.	10	-	-	-
	Min.	16	-	-30	-



# Snelle gids

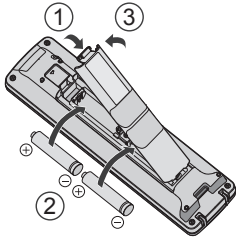

## De batterijen plaatsen

- ① Open het klepje van de afstandsbediening
- ② Plaats AA-batterijen (kan ~ 1 jaar gebruikt worden)
- ③ Sluit het deksel

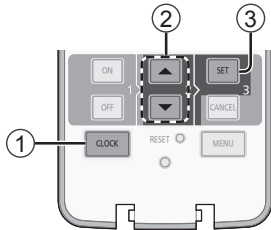

## Instellen van de klok

- ① Druk op CLOCK
- ② Stel de tijd in
- ③ Bevestig

## Eenvoudige bediening

- ① **Selecteer de gewenste stand**
  - Druk op de knop AUTO, KOELEN, DROGEN of VERWARMEN om de werking te starten.



- ② **Stop de werking**
  - Druk op de UIT-knop om de werking te stoppen.
- ③ **Stel de gewenste temperatuur in**
  - Instellingsbereik: 16°C ~ 30°C.
  - Het gebruik van het apparaat binnen de aanbevolen temperatuurgrenzen kan energie besparen.
  - VERWARMEN : 20°C ~ 24°C.
  - KOELEN : 26°C ~ 28°C.
  - DROGEN : 1°C ~ 2°C onder kamertemperatuur.

- Gebruik de afstandsbediening binnen 7 meter van de ontvanger van de binnen-unit.

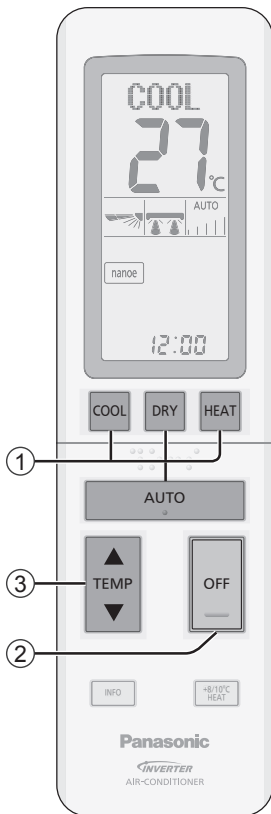
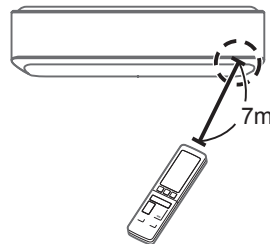

## Inhoudsopgave

Veiligheidsmaatregelen .....	74-77
Het gebruik .....	78-81
Meer weten... ..	82
Reinigingsinstructies.....	83
Problemen oplossen .....	84
Informatie.....	85

### Accessoires

- Afstandsbediening
- 2 stuks AA-batterijen
- Afstandsbedieningshouder
- 2 x schroeven voor de afstandbedieninghouder



### WAARSCHUWING

Dit symbool geeft aan dat deze apparatuur een brandbaar koelmiddel gebruikt. Als er koelmiddel lekt en er is een externe ontstekingsbron aanwezig, kan dit leiden tot ontbranding.



### VOORZICHTIG

Dit symbool geeft aan dat de bedieningshandleiding zorgvuldig moet worden gelezen.



### VOORZICHTIG

Dit symbool geeft aan dat er informatie is opgenomen in de bedieningshandleiding en/of de installatiehandleiding.

De afbeeldingen in deze handleiding zijn alleen bedoeld als toelichting en kunnen afwijken van het daadwerkelijke uiterlijk van het apparaat. Deze handleiding kan zonder voorafgaande kennisgeving worden gewijzigd ter verbetering.

# Veiligheidsmaatregelen

Houd u aan de volgende instructies zodat persoonlijk letsel, bij u of bij iemand anders, of materiële schade wordt voorkomen:

Onjuiste bediening wegens het niet opvolgen van de instructies kan leiden tot letsel of schade, waarvan de ernst wordt geclassificeerd zoals hieronder is aangegeven:

	<p>Dit apparaat is gevuld met R32 (matig brandbaar koelmiddel). Als er koelmiddel lekt dat wordt blootgesteld aan een externe ontstekingsbron, ontstaat er brandgevaar.</p>
---	---

	<p><b>WAARSCHUWING</b></p> <p>Met dit teken wordt u gewaarschuwd voor de dood of ernstig letsel.</p>
---	--

	<p><b>VOORZICHTIG</b></p> <p>Met dit teken wordt u gewaarschuwd voor letsel of schade aan eigendommen.</p>
--	--

De op te volgen instructies worden aangeduid met de volgende symbolen:

	<p>Dit symbool verwijst naar een handeling die <b>VERBODEN</b> is.</p>
---	--

	<p>Deze symbolen geven <b>VERPLICHTE</b> acties aan.</p>
---	--

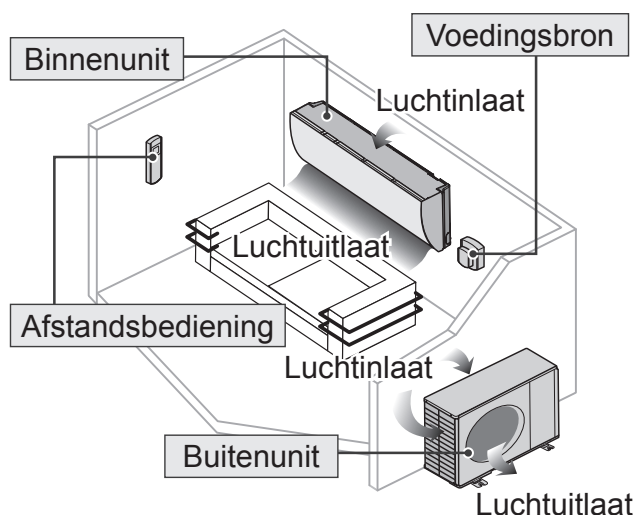

## WAARSCHUWING

### Binnenunit En Buitenunit

 Dit apparaat kan worden gebruikt door kinderen vanaf de leeftijd van 8 jaar en door personen met verminderde fysieke, sensorische of mentale capaciteiten, of zonder ervaring of kennis, als dat plaatsvindt onder toezicht of na instructie over het veilig gebruik van het apparaat en zij begrijpen welke risico's er zijn. Kinderen mogen niet met het apparaat spelen. Reiniging en door gebruiker uit te voeren onderhoud mag niet zonder toezicht door kinderen worden uitgevoerd.

Het apparaat moet worden geïnstalleerd en gebruikt in een ruimte met een vloeroppervlakte van meer dan 1,50 m<sup>2</sup> en moet uit de buurt worden gehouden van ontstekingsbronnen (zoals hitte/vonken/open vuur) of gevaarlijke gebieden (zoals gastoestellen, kooktoestel op gas, leidingsysteem gastoevoer, of elektrisch koelapparaat, enz.)

Let op dat koelmiddel wellicht geen geur heeft. Het is sterk aanbevolen dat er voor brandbaar koelmiddel geschikte gasdetectoren aanwezig zijn die werken en waarschuwen bij lekkage.

Vraag advies aan een geautoriseerde dealer of gespecialiseerde vakman, wanneer de unit schoongemaakt, gerepareerd, geïnstalleerd, verwijderd of opnieuw geïnstalleerd moet worden. Onjuiste installatie en behandeling zal lekkage, een elektrische schok of brand tot gevolg hebben.

Vraag een gekwalificeerde dealer of specialist voor eventueel te gebruiken koelmiddel.

Het gebruik van koelmiddelen anders dan aangegeven kan schade aan het product, ongevallen en letsel veroorzaken, enz.



Gebruik geen hulpmiddelen om het ontdooiproces te versnellen en gebruik geen andere schoonmaakmiddelen dan door de fabrikant voorgeschreven. Elke ondeugdelijke methode of gebruik van ongeschikt materiaal kan schade aan het product, barsten en ernstig letsel veroorzaken.

Het apparaat staat onder druk, dus probeer het niet te doorboren of te verbranden. Stel het apparaat niet bloot aan hitte, vlammen, vonken of andere ontstekingsbronnen. Anders zou het kunnen exploderen en verwondingen of overlijden veroorzaken.

Installeer de unit niet in een ruimte waar explosie- of brandgevaar kan ontstaan. Houdt u zich niet aan deze instructie, dan kan dat brand tot gevolg hebben.

Steek niet uw vingers of een voorwerp in de binnen- of buitenunit van de airconditioner, draaiende delen kunnen letsel veroorzaken.



Raak de buitenunit niet aan tijdens onweer, het zou kunnen leiden tot een elektrische schok.

Stel het apparaat niet voor lange tijd direct bloot aan koude lucht. Dit om overmatige afkoeling te vermijden.

Ga niet op het toestel zitten of staan, omdat u eraf zou kunnen vallen.



### Afstandsbediening



Laat peuters en jonge kinderen niet met de afstandsbediening spelen om te voorkomen dat zij de batterijen per ongeluk doorslikken.

### Voedingsbron



Voorkom oververhitting of brand, gebruik niet een snoer waarin wijzigingen zijn aangebracht of dat uit meerdere stukken is samengesteld of een verlengsnoer of een snoer van onbekende herkomst.



Om oververhitting, brand of elektrische schokken te voorkomen:

- Sluit geen andere apparaten aan op hetzelfde stopcontact.
- Bedien het apparaat niet met natte handen.
- Laat geen knikken in het stroomsnoer komen.
- Werk niet met de unit en stop deze ook niet door de stekker in te steken of juist uit te trekken.



Als het netsnoer beschadigd is, moet deze door de fabrikant, een onderhoudsmonteur of een vergelijkbaar gekwalificeerd persoon vervangen worden om mogelijk risico te voorkomen.

U wordt ten zeerste geadviseerd de apparatuur te installeren met een differentieelschakelaar of een aardlekschakelaar.

Om oververhitting, brand of elektrische schokken te voorkomen:

- Steek de stekker goed in het stopcontact.
- Men moet het stof op de stekker periodiek afvegen met een droge doek.

Stop met het gebruiken van het product, wanneer er een abnormaliteit/storing optreedt en haal de stekker uit het stopcontact of schakel de stroomschakelaar en de circuitbreker uit.

(Risico op rook/brand/elektrische schok) Voorbeelden van abnormaliteit/storing

- De ELCB stopt vaak.
  - Men merkt een brandgeur op.
  - Er wordt een abnormaal geluid of trilling van de eenheid opgemerkt.
  - Er lekt water uit de binnenunit.
  - Stroomsnoer of stekker wordt abnormaal heet.
  - Ventilatorsnelheid kan niet geregeld worden.
  - De eenheid stopt onmiddellijk met werken, zelfs als deze ingeschakeld is om te werken.
  - De ventilator stopt niet, zelfs niet als de eenheid stopt met werken.
- Neem onmiddellijk contact op met uw plaatselijke leverancier voor onderhoud/repairatie.

# Veiligheidsmaatregelen



Deze apparatuur moet worden geaard om te voorkomen dat een elektrische schok of brand ontstaat.



Voorkom een elektrische schok door het apparaat uit te schakelen en de stekker uit het stopcontact te trekken:



- Voordat de apparatuur wordt gereinigd of nagezien.
- Bij langdurige perioden zonder gebruik of
- Tijdens zware onweersbuien.

## Voorzorgsmaatregelen voor gebruik van R32-koelmiddel

Besteed zorgvuldig aandacht aan de volgende punten bij het gebruik van het apparaat en het omgaan met verschillende koelmiddelen.



Omdat de bedrijfsdruk hoger is dan bij modellen met R22-koelmiddel zijn er enkele speciale leidingen met installatie en speciaal gereedschap nodig. In het bijzonder als een model met R22-koelmiddel wordt vervangen door een model met het nieuwe R32-koelmiddel moeten de normale leidingen en wartelmoeren worden vervangen door leidingen geschikt voor R32 en R410A en de wartelmoeren die op de buitenzijde van de buitenunit zitten.

Voor R32 en R410A kunnen dezelfde leidingen en de wartelmoeren die op de buitenunit zitten, worden gebruikt.

Modellen die R32- en R410A-koelmiddel gebruiken, hebben een andere schroefdraaddiameter van de vulpoort, zodat per ongeluk vullen met R22 wordt voorkomen en voor de veiligheid.

Controleer daarom vooraf. [De schroefdraaddiameter van de vulpoort voor R32 en R410A is 12,7 mm (1/2 inch).]

Wees voorzichtiger dan bij R22, zodat er geen verontreinigingen (olie, water, enz.) in de leidingen terecht komt. Zorg daarnaast bij opslag van de leidingen voor een goede afdichting van de opening door deze dicht te knijpen, af te tappen, enz. (Behandeling van R32 is gelijk aan R410A.)

Dit apparaat moet worden opgeslagen in een goed geventileerde ruimte.



Dit apparaat moet worden opgeslagen in een ruimte waar niet doorlopend open vuur en ontstekingsbronnen in gebruik zijn.

Dit apparaat moet worden opgeslagen zodat mechanische beschadigingen worden voorkomen.



## VOORZICHTIG

### Binnenunit En Buitenunit



Was de interne unit niet met water, benzeen, thinner of schuurpoeder om schade en roest bij de unit te vermijden.

Deze stoffen mogen niet gebruikt worden voor tere apparatuur, voedsel, dieren, planten, versieringen of andere objecten. Doet u dit wel, dan kan dit leiden tot verslechtering van de kwaliteit.

Voorkom dat een eventuele brand wordt aangewakkerd, gebruik geen apparatuur die brand kan veroorzaken, vóór de luchtuitlaat.

Stel planten of ook huisdieren niet direct bloot aan de luchtstroming om letsel te voorkomen.

Raak de scherpe aluminium vin niet aan, omdat de scherpe delen letsel kunnen veroorzaken.



Schakel de binnenunit niet in wanneer u de vloer in de was zet. Lucht het vertrek goed voordat u de unit inschakelt, wanneer u de vloer in de was hebt gezet.

Installeer de unit niet in ruimten waar een oliedamp of rook hangt om schade aan de unit te voorkomen.

Haal de unit niet uit elkaar om schoon te maken. Hierdoor voorkomt u letsel.

Stap niet op een bank die niet stevig staat. Zo voorkomt men letsel.

Zet geen vaas of object met water op de unit. Water kan de unit binnendringen en de kwaliteit van de isolatie verslechteren. Dit kan tot een elektrische schok leiden.

Open tijdens het gebruik niet voor langere tijd een raam of deur omdat dit inefficiënt stroomverbruik en oncomfortabele temperatuursveranderingen kan veroorzaken.



Voorkom lekkend water door te zorgen dat de aftapslang:

- Goed aangesloten is,
- Uit de buurt van dakgoten en containers loopt of,
- Niet ondergedompeld is in water

Na een lange periode van gebruik of ook gebruik met brandbare apparatuur, moet u de ruimte goed luchten.

Controleer, wanneer u de apparatuur lange tijd hebt gebruikt, dat het installatieriek nog in goede staat is, zodat u er zeker van kunt zijn dat de unit niet kan vallen.

### Afstandsbediening



Gebruik geen oplaadbare (Ni-Cd) batterijen. Hierdoor kan de afstandsbediening beschadigd raken.



Om disfunctie of schade aan de afstandsbediening te voorkomen:

- Verwijder de batterijen indien het apparaat gedurende lange tijd niet zal worden gebruikt.
- Men moet nieuwe batterijen van hetzelfde type insteken en daarbij de vermelde polariteit volgen.

### Voedingsbron



Trek de stekker niet via het snoer uit het stopcontact, om een elektrische schok te vermijden.

# Het gebruik

■ POWER (Groen)
■ TIMER (Oranje)
■ +8/10°C (Groen)
■ nanoe / ODOR CLEANUP (Blauw)

nanoe

ECONAVI

(Groen)

## De bedrijfsmodus kiezen

AUTO

### Voor uw gemak

- Tijdens de bedrijfsmodus knippert de POWER-indicator.
- Het apparaat kiest elke 30 minuten een bedrijfsstand, afhankelijk van de temperatuurinstelling, de stand en de buiten- en kamertemperatuur.

COOL

### Genieten van koude lucht

- Gebruik de gordijnen om het zonlicht en de hitte buiten te houden en om tijdens het koelen het energieverbruik te verminderen.

DRY

### Drogen van de omgeving

- Het apparaat werkt bij lage ventilatorsnelheid om zo voor een aangename koeling te zorgen.

HEAT

### Genieten van warme lucht

- Het duurt even voordat het apparaat is opgewarmd, in deze tijd brandt het POWER-lampje.
- Het apparaat verwijdert ijs/rijs die zich op de warmtewisselaar buiten heeft gevormd door 2 soorten functies.

#### 1) Ontdooien met verwarmingsfunctie (Functie WARMTEOPLADING).

De unit heeft een warmteabsorberende unit die warmte verzamelt die opgewekt wordt door de buitenunit en elektrische verwarming tijdens de verwarmingsfunctie, om maximaal 6 minuten lang ijs/rijs te verwijderen dat zich op de buitenunit heeft gevormd.

Tijdens de werking van deze functie kunnen de uitblaastemperatuur en de ventilatorsnelheid dalen als de buitentemperatuur laag is, als de kamer niet voldoende is opgewarmd of als de temperatuur te hoog is ingesteld.

#### 2) Ontdooien zonder verwarmingsfunctie (Omkering/activering 4-wegklep).

De unit stopt de verwarmingsfunctie om maximaal 12 minuten lang een grote hoeveelheid ijs/rijs te verwijderen dat zich op de buitenunit heeft gevormd. Tijdens de werking van deze functie brandt het POWER-lampje en blijft de luchtklep voor de verticale luchtstroom open.

De verwarmingsfunctie wordt hervat zodra de werking van deze functie is voltooid.

OFF

### Stop de werking

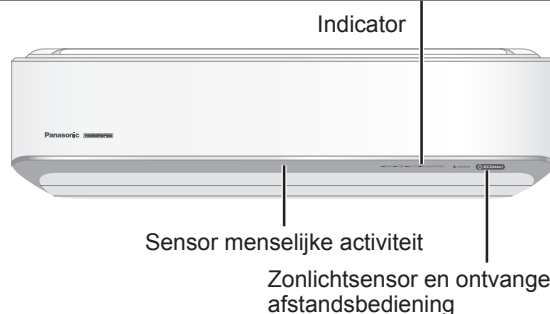

Display van de afstandsbediening (de achtergrondverlichting gaat branden als een knop wordt ingedrukt)



GESLOTEN

## Knop Auto OFF/ON

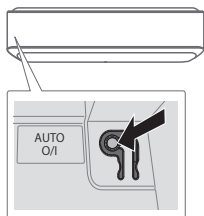

Wordt gebruikt, wanneer u de afstandsbediening niet bij de hand hebt of bij storingen. Het frontpaneel omhoog brengen:

- Druk eenmaal op de knop om het apparaat te gebruiken in de stand AUTO.
- Nogmaals op de knop drukken om het apparaat uit te schakelen.



INFO

## Controle van het WARMTEOPLADING-niveau en foutcode

Controle van het WARMTEOPLADING-niveau.

- Druk hierop in de stand VERWARMEN om het WARMTEOPLADING-niveau van de opgeslagen warmte in de warmteabsorberende unit op te vragen.
- WARMTEOPLADING-niveau 0 ~ 4 (max.).
- Tenzij de verwarming in bedrijf is, zal " \_ \_ " worden weergegeven.

Controle van de foutcode.

- Druk om de foutcode te laten verschijnen wanneer de unit stopt en de timerindicator knippert. Als de signaaltransmissie mislukt, wordt "PRESS AGAIN" weergegeven.

+8/10°C  
HEAT

## Onderhoudsverwarming gebruiken

➔ ➔ +8/10°C

- Binnentemperatuur op 8/10°C houden. Ventilator schakelt automatisch over op hoge ventilatorsnelheid.
- Deze functie overschrijft de bedrijfsmodus en kan geannuleerd worden door te drukken op de modus AUTO, VERWARMING, KOELING of DROGEN.
- De ontdooiingsfunctie op de buitenunit veroorzaakt plotse koude lucht uit de binnenunit. Verwijder de koude lucht met de verwarmingsmodus.



## Automatische herstartfunctie

- Als na een stroomstoring de stroom weer wordt hersteld, dan zal de unit na enige tijd automatisch herstarten met de vorige bedrijfstoestand en richting van de luchtstroom.
- Deze functie is niet van toepassing als de TIMER is ingesteld.

## De timer instellen (dagelijkse timer)

Er is een dubbele instelling van AAN- en UIT-timers mogelijk voor het IN- of UIT-schakelen van de unit op verschillende vooraf ingestelde tijdstippen.

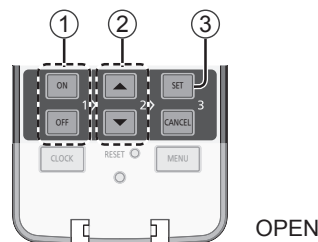

### ① Stel de timer in op ON of OFF

- Bij elke keer indrukken:



Voorbeeld:  
UIT om 8:00



### ② Stel de tijd in



### ③ Bevestig

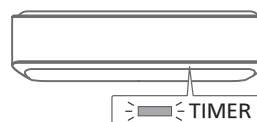

- Voorbeeld van toepassing in de woonkamer:  
's morgens: AAN-TIMER 1 op 07:00 (Wakker worden)  
UIT-TIMER 1 op 08:00 (Naar het werk)  
's avonds: AAN-TIMER 2 op 17:00 (Weer thuis)  
UIT-TIMER 2 op 22:00 (Slapen)
- Druk als u de AAN- of UIT-timer wilt uitschakelen op **ON** of **OFF** en selecteer respectievelijk 1 of 2 en druk daarna op **CANCEL**.
- Als de timer is uitgeschakeld, handmatig of als gevolg van een stroomstoring, kunt u de timer herstellen door **ON** respectievelijk **OFF** te selecteren door 1 of 2 of te drukken en daarna op **SET** te drukken.
- De dichtstbijzijnde timerinstelling wordt weergegeven en wordt in volgorde ingeschakeld.
- Wanneer de ON-timer ingeschakeld is, start het apparaat eventueel (tot 50 minuten) vóór het eigenlijke geprogrammeerde tijdstip, om op tijd de gewenste temperatuur te bereiken.
- De timer-functie baseert op de, op de afstandsbediening ingestelde, uurtijd en wordt, eenmaal geprogrammeerd, dagelijks herhaald. Zie de snelstartgids voor het instellen van de klok.

## Opmerking

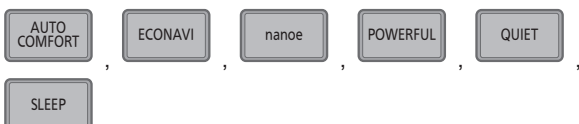

- Kan worden geactiveerd in alle standen en kan worden uitgeschakeld door de betreffende knop weer in te drukken.



- Kunnen niet tegelijkertijd worden geselecteerd.



- Kan alleen worden gecombineerd met de stand AUTO of VERWARMEN.

# Het gebruik

POWER (Groen)  
 TIMER (Oranje)  
 +8/10°C (Groen)  
 nanoe / ODOR CLEANUP (Blauw)

nanoe

ECONAVI

(Groen)



## Zorgt voor comfort door bewaking van aanwezigheid en activiteit van mensen

- Dit wordt uitgeschakeld als de AIR SWING of FAN SPEED is geselecteerd.



## Om energiebesparing te optimaliseren



## Richting van de luchtstroom aanpassen

(Display van de afstandsbediening)

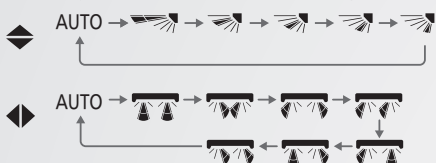

- Houdt de ruimtelucht in circulatie.
- In de stand KOELEN/DROGEN, zwenken de luchtkleppen automatisch naar links/rechts en omhoog/omlaag, als AUTO is ingesteld.
- In de modus VERWARMEN, als AUTO is ingesteld, is de horizontale luchtklep in een vooraf bepaalde positie aangebracht. De verticale luchtklep zwenkt naar links/rechts, nadat de temperatuur stijgt.
- Verstel de luchtklep niet met de hand.



## Ventilatiesnelheid selecteren

(Display van de afstandsbediening)



- Op AUTO wordt de snelheid van de binnenventilator automatisch aangepast, in overeenstemming met de bedrijfsmodus.
- In de stand VERWARMEN, als de handmatige ventilatorsnelheid oncomfortabel is, dient u de ventilatorsnelheid over te schakelen naar AUTO of de ventilatorsnelheid te verlagen.



## Genieten van een frisser en schoner milieu

nanoe / ODOR CLEANUP

- Deze functie hydrateert uw huid en haar, vermindert geurtjes en maakt allergische deeltjes, zoals pollen in de ruimte onschadelijk.



## Snel temperatuur bereiken

- De temperatuurinstelling en de ventilatorsnelheid worden automatisch aangepast voor een optimale werking, en worden afgesteld voor een juiste werking zodra de temperatuur is bereikt.
- Druk nogmaals op de knop of schakel de unit uit (OFF) als u deze functie wilt stoppen.

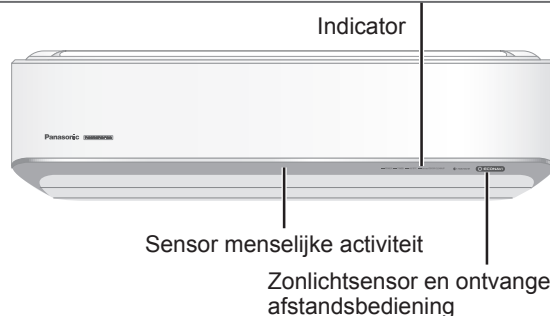

Display van de afstandsbediening (de achtergrondverlichting gaat branden als een knop wordt ingedrukt)

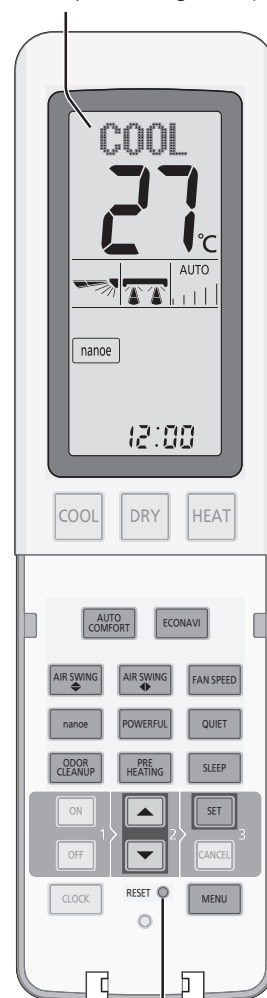

OPEN

Druk hierop om de instelling waarmee de unit werkt te resetten, dit is hetzelfde als de stekker uit het stopcontact halen.

**QUIET** **Genieten van een stille werking**

- Deze bedrijfsfunctie reduceert het geruis van de luchtstroom.

**ODOR CLEANUP** **Geuren verwijderen door de binnenunit**

- Deze functie verwijdert geuren binnenin de binnenunit.
- Hou de GEURREINIGING-knop minimaal 3 seconden ingedrukt. De functie is 20 minuten actief en verandert automatisch naar de oorspronkelijk ingestelde functie.
- UIT-timer: GEURREINIGING wordt doorlopend weergegeven en de functie stopt als geurreiniging klaar is.
- SLAAP-timer: GEURREINIGING stopt direct en "ODOR CLEANUP" UIT wordt weergegeven.
- Laat frisse buitenlucht binnenkomen door een raam of deur te openen.

**PRE HEATING** **Genieten van warme (hete) lucht vanaf het begin van het verwarmen**

- Deze functie blaast warme (hete) lucht, zodra de VERWARMEN-knop wordt ingedrukt.
- Bij de start van VOORVERWARMEN kan de airconditioner niet onmiddellijk blazen, omdat het nog niet warm genoeg is om te blazen.
- Als de VOORVERWARMEN-stand aan staat, brandt het stroomlampje niet.
- Zorg voor de start van de werking dat de huidige tijd juist is.
- <Schematische werking: voorbeeld>

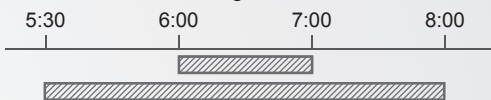

6:00 ~ 7:00 De vastgestelde tijdzone met het vaakst verwarming "AAN"  
 5:30 ~ 8:00 Tijdzone VOORVERWARMEN in stand-by

- **PRE HEATING** wordt weergegeven op de afstandsbediening.
- Voorwaarden voor de VOORVERWARMEN-functie. De ruimtetemperatuur moet lager zijn dan 18°C en de buitentemperatuur lager dan 10°C en de vorige stand is verwarming.
- Het is aanbevolen deze functie UIT te zetten als de verwarming langere tijd niet wordt gebruikt.

**SLEEP** **Zorgt voor slaapcomfort**

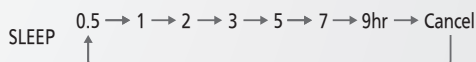

- Deze functie zorgt voor een comfortabele omgeving terwijl u slaapt door geleidelijk de ingestelde temperatuur met maximaal 1°C te verlagen of verhogen, zodat de ruimte niet onnodig hoeft te worden gekoeld of verwarmd.
- Kan met een enkele of een dubbele timer worden ingesteld.
- Als dit samen met de dagelijkse timer wordt gebruikt, krijgt de slaapfunctie prioriteit.

**MENU** **Instelling wijzigen in overeenstemming met leefomgeving**

- In MENU zijn er 5 opties beschikbaar.

Door de MENU-knop telkens in te drukken, worden de volgende opties op het scherm weergegeven.

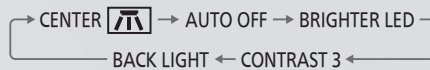

① Voorkeursopties selecteren.

1. Installatieplaats binnenunit



2. Auto-UIT instellen

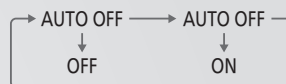

\* Stopt de werking gecombineerd met de AUTO COMFORT-functie nadat de menselijke activiteit-sensor minimaal 3 uur niets heeft gedetecteerd.

3. Helderheid van indicator binnenunit



4. Contrast van LCD afstandsbediening

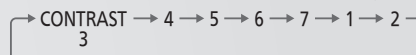

5. Helderheid van de achtergrondverlichting van de afstandsbediening

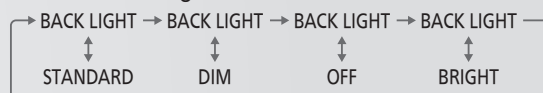

② Druk op één van de knoppen om de voorkeursinstelling te selecteren.



③ Druk op SET om de instelling te bevestigen.



Elke optie wordt bevestigd door het proces van ① tot ③ hierboven te herhalen.

# Meer weten...

## Bedieningsstand

- VERWARMEN** : Het duurt even voordat de eenheid opwarmt. De POWER-indicator knippert tijdens dit proces.  
 • De unit kan de toevoer stoppen van warme lucht voor ontdooien. Het lampje voor ontdooien AAN brandt tijdens dit proces.
- KOELEN** : Zorgt voor een efficiënte comfortabele koeling zoals u dat wenst.
- DROGEN** : Het apparaat werkt bij lage ventilatorsnelheid om zo voor een aangename koeling te zorgen.
- AUTO** : Tijdens de bedrijfsmodus knippert de POWER-indicator.  
 • Het apparaat kiest elke 30 minuten een bedrijfsstand, afhankelijk van de temperatuurinstelling en de kamertemperatuur.

## ECONAVI en AUTO COMFORT

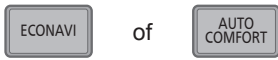

of



Het apparaat begint met initialiseren (ongeveer 1 minuut)

→ De bewegingssensor en de zonlichtsensor nemen activiteit waar.

### Opmerking



Als AIR SWING (luchtcirculatie) is geselecteerd, zijn ECONAVI en AUTO COMFORT uitgeschakeld.

## Werking bewegingssensor

**ECONAVI** ; Detecteert de aanwezigheid van mensen en activiteit. Het apparaat regelt de kamertemperatuur om energie te besparen.

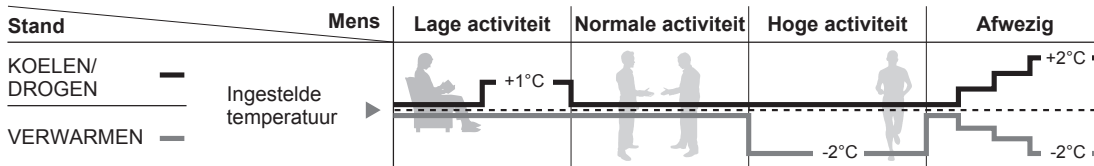

**AUTO COMFORT** ; Neemt de menselijke aanwezigheid en activiteit waar. De unit regelt de kamertemperatuur zodat de omgeving voor de mensen in die kamer consistent comfortabel is.

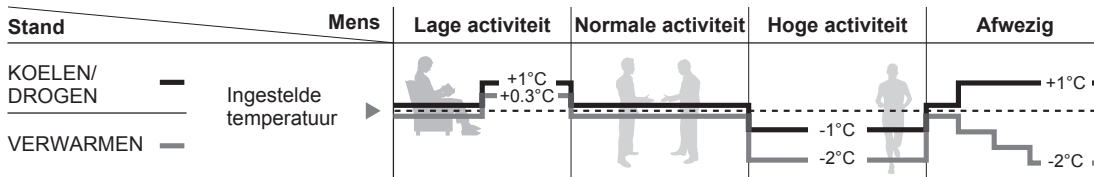

## ECONAVI

### Werking zonlichtsensor

**ECONAVI** ; Via het waarnemen van de intensiteit van het zonlicht wordt de temperatuur aangepast, om energie te besparen.

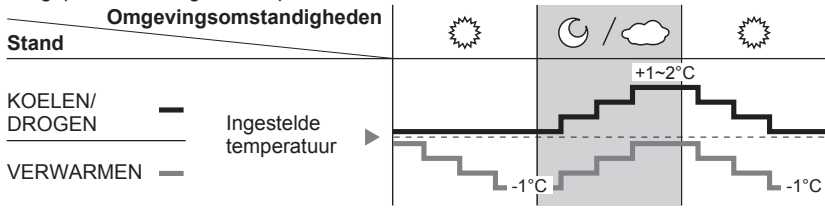

ECONAVI is geactiveerd, het apparaat behoudt de ingestelde temperatuur totdat een hoge intensiteit van het zonlicht gedetecteerd wordt. De zonlichtsensor detecteert de intensiteit van het zonlicht tijdens weersveranderingen of tijdens wisselingen van dag/nacht en de unit past de temperatuur aan.

- In een vertrek zonder venster of met een dik gordijn zal de zonlichtsensor de omstandigheden beoordelen als bewolkt/nachtelijk.

De sensor voor menselijke activiteit zal ook zoeken naar de ruimte van de hittebron en de beweging in een ruimte.

### Opmerkingsgebied (BOVENAANZICHT)

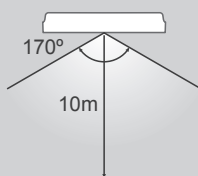

- Op basis van de activiteit in het gebied past de richting van de horizontale luchtstroom zich aan op een vooraf ingestelde vaste stand of draait periodiek naar links/rechts.
- De prestaties van de bewegingssensor worden beïnvloed door de plaatsing van de binnenunit, de bewegingssnelheid en het temperatuurbereik, enz.
- De sensor voor menselijke activiteit zal misschien:
  - Per ongeluk een voorwerp waarnemen waarvan de warmtebron en beweging lijken op die van mensen, zoals huisdieren enz.
  - Ten onrechte niet de warmte-uitstraling en beweging van iemand waarnemen als een persoon zich een bepaalde tijd niet beweegt.
- Plaats geen grote voorwerpen in de buurt van de sensor en zorg dat geen verwarming of bevochtiger binnen het detectiebereik van de sensor staat. Dit kan een slecht functionerende sensor tot gevolg hebben.

# Reinigingsinstructies

Voor optimale prestaties moet het apparaat regelmatig gereinigd worden. Een vuile unit kan storing veroorzaken. Vraag advies aan een officiële dealer.

- Schakel de voeding uit en trek de stekker uit het stopcontact, voordat u het apparaat reinigt.
- Raak niet de aluminium vin aan, het scherpe deel kan letsel veroorzaken.
- Gebruik geen benzeen, verdunner of schuurpoeder.
- Gebruik alleen zeep (≈ pH 7) of milde reinigingsmiddelen voor huishoudelijk gebruik.
- Gebruik geen water dat warmer is dan 40°C.

## Binnenunit

Veeg de unit zachtjes af met een zachte, droge doek.



### Sensor menselijke activiteit

Niet op slaan, met geweld indrukken of inprikken met een scherp voorwerp. Hierdoor kan de sensor beschadigd worden of fout functioneren.

## Buitenunit

Ruim vuil op dat rond de unit ligt. Verwijder een eventuele verstopping van de afvoerpijp.



## Voorpaneel

- Trek het voorpaneel omhoog, om het te verwijderen.
- Gebruik een droge en zachte doek.

### Verwijder het voorpaneel

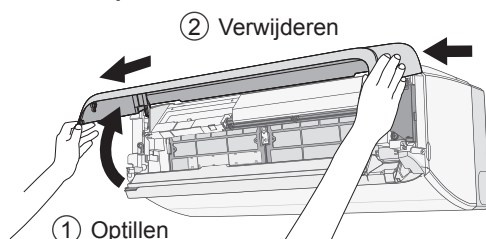

### Goed afsluiten

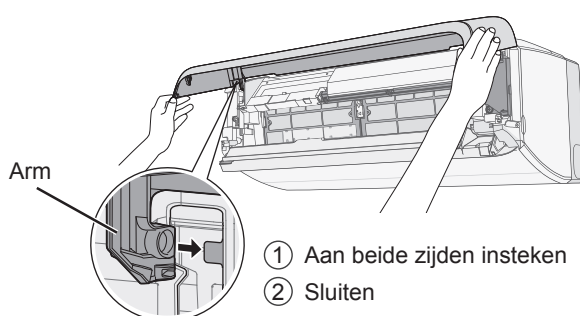

## Luchtreinigingsfilter

- Was/spoel het filter niet met water.
- Vervang het filter elke 2 jaar.

Onderdeel nr: CZ-SA33P

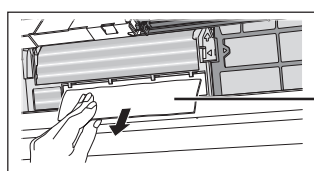

Luchtreinigingsfilter

## Binnenunit

<Het openen van het voorpaneel>  
Trek aan het opening-/sluitgedeelte en open het dan met uw handen.

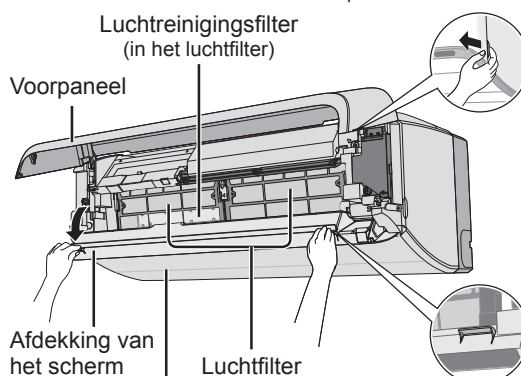

<Het openen van de afdekking van het scherm>  
Zet uw vingers op de haakjes van de afdekking van het scherm en open het naar beneden.

<Het openen van de horizontale luchtkleppen>

Druk 5 seconden op de ECONAVI-knop en het scherm geeft weer "OPEN LOUVER", en de luchtkleppen gaan open. Om ze te sluiten, druk op de UIT-knop.

## Luchtfilter

Elke 2 weken

- Was/spoel de filters voorzichtig met water om schade aan het oppervlakte van de filters te voorkomen.
- Droog de filters goed in de schaduw, uit de buurt van vuur of direct zonlicht.



### Luchtfilter verwijderen

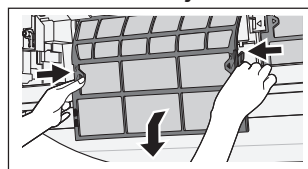

### Luchtfilter bevestigen

Geleiding (Oranje)  
Gleuf

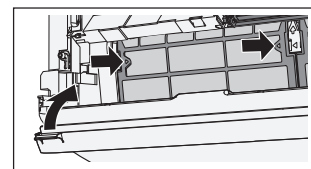
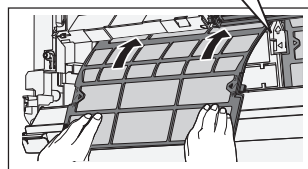

### Voor Seizoensinspectie, Nadat Het Apparaat Lang Niet In Gebruik Was

- Controleer de batterijen van de afstandsbediening.
- Controleer de inlaat- en uitlaatopeningen op obstructies.
- Gebruik de AUTO OFF/ON-knop om de modus KOELEN/VERWARMEN te selecteren. Na 15 minuten looptijd is het volgende temperatuurverschil tussen inlaat- en uitlaatlucht normaal:

KOELEN: ≥ 8°C    VERWARMEN: ≥ 14°C

### Bij Langdurige Inactiviteit

- Schakel de modus VERWARMEN gedurende 2 – 3 uur in. Dit is een manier om vocht dat is achtergebleven in de interne onderdelen grondig te verwijderen en schimmelgroei te voorkomen.
- Schakel de voeding uit en ontkoppel.
- Verwijder de batterijen uit de afstandsbediening.



# Problemen oplossen

De volgende symptomen geven niet een defect aan.

Symptoom	Oorzaak
Er komt damp uit de binnenunit.	• Condensatie door koelproces.
Tijdens werking klinkt er geluid van stromend water.	• Stromend koelmiddel in het apparaat.
De ruimte heeft een vreemde geur.	• Dit is mogelijk een geur van vochtigheid die afkomstig is van de muur, het tapijt, meubels of kleding.
De binnenventilator stopt af en toe wanneer de ventilatorsnelheid is ingesteld op automatisch.	• Zo verdrijft u de omgevingsgeur.
De lucht stroomt zelfs nog verder nadat het bedrijf reeds gestopt is.	• Extractie van de resterende warmte uit de binnenunit (hoogstens 30 seconden).
Het apparaat begint pas na enkele minuten vertraging nadat het opnieuw is opgestart.	• De vertraging dient ter bescherming van de compressor van de unit.
Er komt water/stoom uit de buitenunit.	• In de leidingen vindt condensatie of verdamping plaats.
TIMER-indicator is altijd aan.	• Nadat de timer is ingesteld, worden de instellingen dagelijks uitgevoerd.
Tijdens het ontdooien is de luchtklep gesloten.	• De stand ZWENKEN LUCHT is ingesteld op AUTO.
De binnenventilator stopt af en toe tijdens verwarmen.	• Onbedoeld koelen voorkomen.
De POWER-indicator knippert voordat de unit wordt ingeschakeld.	• Dit is een initiële stap tijdens de voorbereiding voor werking wanneer de ON timer is ingeschakeld.
Krakend geluid tijdens bedrijf.	• Temperatuurveranderingen veroorzaken expansie of contractie van het apparaat.
Spetterend geluid tijdens de werking.	• Productie van de nanoe in de unit.
Stofverzameling op de muur.	• Omwille van de luchtcirculatie of de statische elektriciteit die wordt opgewekt door de airconditioner. Sommige soorten behangpapier verzamelen gemakkelijk stof (u wordt aanbevolen de zone rond de airconditioner regelmatig te reinigen).
De unit blijft werken, zelfs nadat ze is uitgeschakeld.	• Nadat de werking van de verwarmingsfunctie is gestopt, is het mogelijk dat de buitenunit blijft verderwerken om de aanwezige vorst te doen smelten. (max. 15 minuten).
Ononderbroken korte pieptoon.	• Tijdens het proefdraaien is er een abnormaal symptoom opgetreden. (De timerindicator knippert.) De pieptoon stopt na ongeveer 3 minuten. Neem contact op met uw dealer.
Verkleuring van kunststof onderdelen.	• Verkleuring is afhankelijk van het materiaaltype van de kunststof onderdelen en wordt versneld bij blootstelling aan warmte, zonlicht, UV-straling of omgevingsfactoren.

Controleer het volgende voordat u een onderhoudsmonteur belt.

Symptoom	Controleer
De stand VERWARMEN/KOELEN werkt niet goed.	• Stel de temperatuur correct in. • Sluit alle deuren en ramen. • Maak de filters schoon of vervang ze. • Verwijder elke obstructie bij de lucht in- en uitlaatopeningen.
Luidruchtig tijdens werking.	• Controleer of de unit is geïnstalleerd op een helling. • Sluit het voorpaneel correct.
Afstandsbediening werkt niet. (De display is gedimd of het transmissiesignaal is zwak.)	• Plaats de batterijen correct. • Vervang zwakke batterijen.
Kan TIMER niet instellen.	• Stel de huidige datum in op de afstandsbediening.
Het apparaat werkt niet.	• Controleer of de stroomonderbreker ontkoppeld is. • Controleer of de timers zijn ingesteld.
Het apparaat ontvangt geen signaal van de afstandsbediening.	• Controller, of de ontvanger niet geblokkeerd wordt. • Het een en ander fluorescerend licht kan eventueel de signaalzender storen. Vraag advies aan een officiële dealer.

## OMSTANDIGHEDEN WAARIN U HULP MOET INROEPEN

SCHAKEL UIT en TREK DE STEKKER UIT HET STOPCONTACT en neem contact op met een erkende dealer bij de volgende problemen:

- Een abnormaal lawaai tijdens de werking.
- Water of vreemde deeltjes zijn in de afstandsbediening binnengedrongen.
- Er lekt water uit de binnenunit.
- De zekering springt regelmatig uit.
- De stroomdraad wordt onnatuurlijk warm.
- De schakelaars of knoppen werken niet zoals het hoort.

### De unit stopt en de TIMER-indicator knippert.

Druk op de INFO-knop om de foutcode te laten verschijnen



Voorbeeld van geslaagde poging om foutcode te laten verschijnen.

**ERROR F99**

wordt aangegeven op het scherm

Als er geen signaal wordt ontvangen van de binnenunit, wordt gedurende 4 seconden "PRESS AGAIN" getoond. Herhaal de vorige stap.

**PRESS AGAIN**

Schakel de eenheid uit en deel de foutcode mee aan de geautoriseerde leverancier.



## Informatie voor gebruikers betreffende het verzamelen en verwijderen van oude uitrustingen en lege batterijen



Deze symbolen op de producten, verpakkingen, en/of begeleidende documenten betekenen dat gebruikte elektrische en elektronische producten en batterijen niet met het algemene huishoudelijke afval gemengd mogen worden.

Voor een correcte behandeling, recuperatie en recyclage van oude producten en lege batterijen moeten zij naar de bevoegde verzamelpunten gebracht worden in overeenstemming met uw nationale wetgeving en de Richtlijnen 2002/96/EC en 2006/66/EC.

Door deze producten en batterijen correct te verwijderen draagt u uw steentje bij tot het beschermen van waardevolle middelen en tot de preventie van potentiële negatieve effecten op de gezondheid van de mens en op het milieu die anders door een onvakkundige afvalverwerking zouden kunnen ontstaan. Voor meer informatie over het verzamelen en recycleren van oude producten en batterijen, gelieve contact op te nemen met uw plaatselijke gemeente, uw afvalverwijderingsdiensten of de winkel waar u de goederen gekocht hebt.

Voor een niet-correcte verwijdering van dit afval kunnen boetes opgelegd worden in overeenstemming met de nationale wetgeving.



Pb

### Voor zakengebruikers in de Europese Unie

Indien u elektrische en elektronische uitrusting wilt verwijderen, neem dan contact op met uw dealer voor meer informatie.

### [Informatie over de verwijdering in andere landen buiten de Europese Unie]

Deze symbolen zijn enkel geldig in de Europese Unie. Indien u wenst deze producten te verwijderen, neem dan contact op met uw plaatselijke autoriteiten of dealer, en vraag informatie over de correcte wijze om deze producten te verwijderen.

### Opmerking over het batterijensymbool (beneden twee voorbeelden):

Dit symbool kan gebruikt worden in verbinding met een chemisch symbool. In dat geval wordt de eis, vastgelegd door de Richtlijn voor de betrokken chemische producten vervuld.

## De airconditioner bevat een biocide.



Geïoniseerde lucht die door een unit in de airconditioner is geproduceerd, deactiveert bacteriën en virussen in de lucht en op oppervlakten, en belemmert de aangroei van schimmels op oppervlakten.

Actieve stoffen: hydroxylradicalen, gemaakt uit de omgevingslucht

# Memo

---

# Memo

---

## Panasonic Corporation

Website: <http://www.panasonic.com>

© Panasonic Corporation 2015

Printed in Japan

Authorised representative in EU  
Panasonic Testing Centre  
Panasonic Marketing Europe GmbH  
Winsbergring 15, 22525 Hamburg, Germany

**ACXF55-00860**  
H1115N0